

微型IP67密封式 线到线防水连接器

TE Connectivity (TE)推出微型IP67密封式线到线连接器。这款防护等级达到IP67的连接器可承受最恶劣的环境条件，非常适用于室外照明以及其它高湿度应用。微型IP67密封式线到线连接器配有按压释放弹簧锁，可确保连接器的插接安全。此款连接器有2位和3位，提供三种颜色，以便轻松标识和组装。



应用

- 室外照明
- 商用制冷照明
- 厨房电器
- HVAC设备

电气特性

- 额定电流：
18 AWG : 最大5A
20 AWG - 22 AWG : 最大3.5A
- 额定电压：最大400V AC
- 介电承受电压：1800VAC

机械特性

- 工作温度：-40°C 到 +105°C
- 耐用性：30 次

技术规范

- 应用规范：[114-137093](#)
- 产品规范：[108-137093](#)
- UL1977认证申请中

材料

- 外壳：PA, UL 94 V-0
- 端子：镀锡铜合金
- 密封件：橡胶















主要优势

- 设计紧凑，节省空间
- 正向锁定可避免连接器意外拔出
- 预组装的密封件可缩短组装时间

颜色

- 黑色
- 红色
- 白色

产品选型信息

类型	描述	颜色	产品料号	
	插头	2位微型防水连接器	白色	1-2834074-2
	插座	2位微型防水连接器	白色	1-2834075-2
	插头	3位微型防水连接器	白色	1-2834074-3
	插座	3位微型防水连接器	白色	1-2834075-3
	插头	2位微型防水连接器	黑色	2-2834074-2
	插座	2位微型防水连接器	黑色	2-2834075-2
	插头	3位微型防水连接器	黑色	2-2834074-3
	插座	3位微型防水连接器	黑色	2-2834075-3
	插头	2位微型防水连接器	红色	3-2834074-2
	插座	2位微型防水连接器	红色	3-2834075-2
	插头	3位微型防水连接器	红色	3-2834074-3
	插座	3位微型防水连接器	红色	3-2834075-3
	母头插座	微型防水连接器端子	无	1-2834067-2
	分头插针	微型防水连接器端子	无	1-2834068-2

尺寸

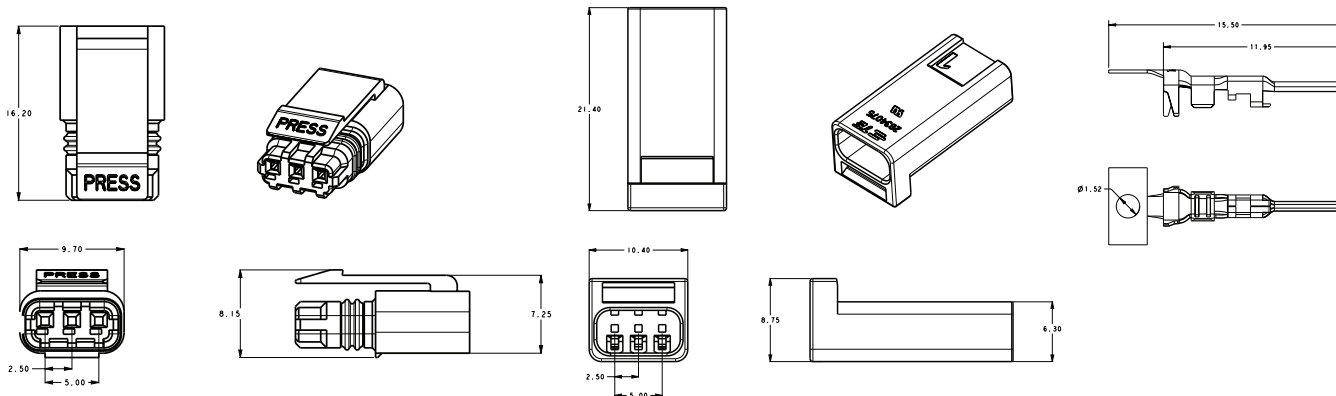

te.com

© 2016 TE Connectivity Ltd. 及其下属公司版权所有。TE Connectivity和TE connectivity (标识) 是TE Connectivity Ltd. 及其下属公司的商标。其他标识、产品和/或公司名称可能是各自所有者的商标。
1-1773896-3 JN 9/2016

美国: +1 (800) 522-6752
加拿大: +1 (905) 475-6222
墨西哥: +52 (0) 55-1106-0800
拉丁美洲/南美洲: +54 (0) 11-4733-2200
德国: +49 (0) 6251-133-1999

英国: +44 (0) 800-267666
法国: +33 (0) 1-3420-8686
荷兰: +31 (0) 73-6246-999
中国: +86 (0) 400-820-6015