

HDB36-24-31SE-059 ✓ 有效

DEUTSCH | DEUTSCH HD30, DEUTSCH HD

TE 内部编号 HDB36-24-31SE-059

31 Position Housing, Housing for Female Terminals, Wire-to-Wire, Sealable, Wire & Cable, Power, Panel Mount, -55 – 125 °C [-67 – 257 °F], Hybrid

[在 TE 官网查看>](#)



连接器 > 汽车连接器 > 汽车连接器护套 > DEUTSCH HD30 Housings

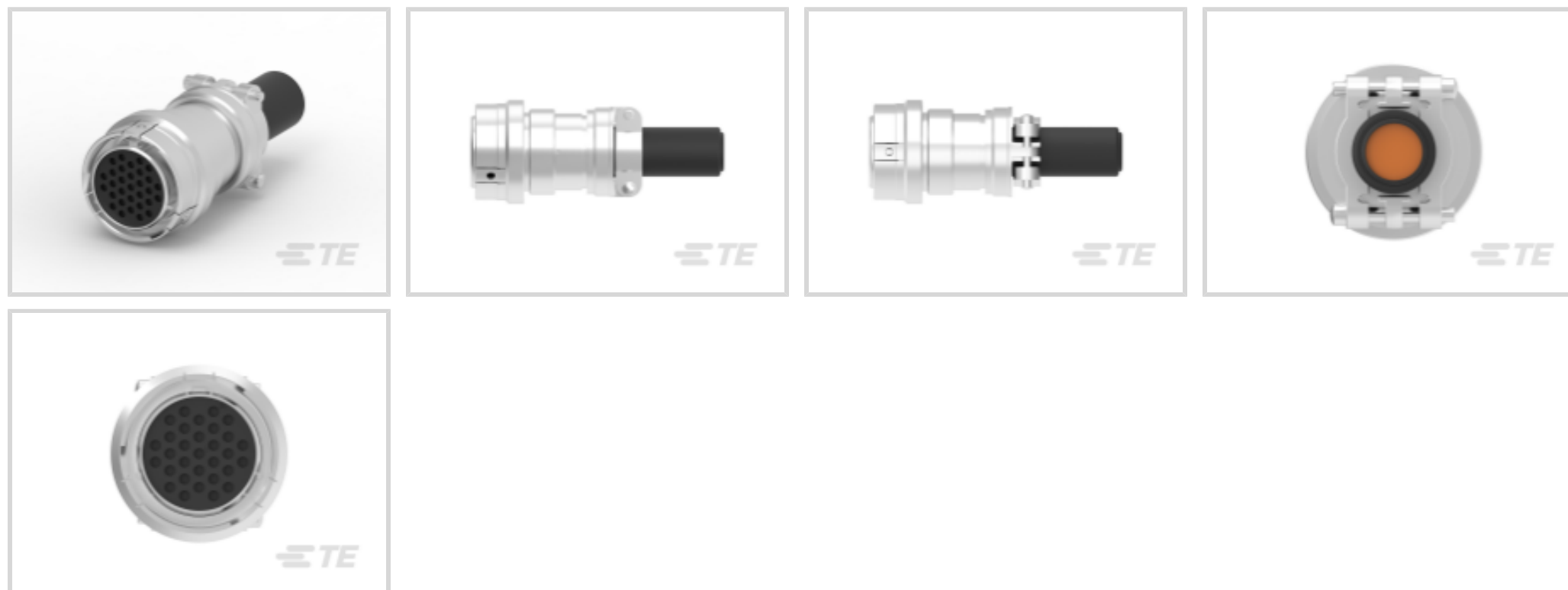

位数: 31

连接器和壳体类型: **母端子护套**

接合插针直径: 1.6 mm [.063 in]

连接器系统: **线到线**

可密封: **是**

[所有 DEUTSCH HD30 Housings \(358\)](#)

产品特性

产品类型特性

混合型连接器	否
连接器形状	圆形
连接器和壳体类型	母端子护套
连接器系统	线到线
可密封	是
主要锁定特性	触点固定器
连接器和端子端接到	电线和电缆

结构特性

连接器修改	线夹
连接器密封件代码	E 密封件
位数	31

电气特征

工作电压	250 VDC
------	---------

主体特性

出线角度	180°
------	------

接触件特性

端子大小	尺寸 16
------	-------

端子类型	插座
------	----

接合插针直径	1.6 mm[.063 in]
--------	-----------------

端子额定电流 (最大值)	13 A
--------------	------

机械附件

应力消除	带有
------	----

端子位置保证	否
--------	---

接合对准类型	引导槽
--------	-----

接合对准	带有
------	----

连接器安装类型	面板安装
---------	------

壳体特性

外壳材料	铝合金
------	-----

尺寸

兼容的绝缘直径范围	1.4 – 3.8 mm[.055 – .15 in]
-----------	-----------------------------

产品宽度	43 mm[1.69 in]
------	----------------

产品长度	43 mm[1.69 in]
------	----------------

连接器高度	81 mm[3.19 in]
-------	----------------

使用环境

工作温度 (最大值)	125 °C[257 °F]
------------	----------------

工组温度范围	-55 – 125 °C[-67 – 257 °F]
--------	----------------------------

操作/应用

电路应用	电源
------	----

行业标准

IP 等级	IP67
-------	------

包装特性

封装数量	1
------	---

封装方法	包装
------	----



其他

可维修	是
能够保证连接器位置	否

产品合规性

如需合规文档，请访问 [TE 官网产品页面](#)。>

欧盟RoHS指令2011/65/EU	符合
欧盟ELV指令2000/53/EC	符合
中国电器电子产品有害物质限制使用管理办法（China RoHS 2，工业和信息化部携七部委2016年第32号令	没有超出阈值的受限材料
欧盟REACH法规(EC) No. 1907/2006	欧洲化学品管理局最新发布的SVHC候选清单: 2025年1月（247） SVHC候选清单的声明更新至: 2025年1月（247） 不含REACH SVHC
卤素含量	非低卤素 - 包含 Br 或 Cl > 900 ppm。
焊接工艺能力	尚未进行焊接工艺可能性审核

产品合规免责声明

此信息基于对供应商的合理调查以及TE对供应商提供的信息的现有认知。此信息可能发生变化。经TE确认符合欧盟RoHS的产品编号，产品均质材料中铅、六价铬、汞、PBB、PBDE、DEHP、BBP、DBP和DIBP的最大浓度不超过0.1%，镉的最大浓度不超过0.01%或符合指令2011/65/EU(RoHS2)及其修订指令规定的豁免。根据2011/65/EU指令要求电子电气产品需要进行CE标识。元器件产品通常无需进行CE标识。经TE确认符合欧盟ELV指令的产品编号，产品均质材料中，铅、六价铬和汞的最大浓度不超过0.1%，镉的最大浓度不超过0.01%（按重量计算），或符合指令2000/53/EC(ELV)附录中规定的豁免。关于欧盟REACH法规，TE目前提供的此产品编号的物品中高度关注物质（SVHC）的信息是基于欧洲化学品管理局（ECHA）最新发布的“物品中物质的要求指南”，链接如下：<https://echa.europa.eu/guidance-documents/guidance-on-reach>

配套部件



该系列中的其他产品 | [DEUTSCH HD30](#)

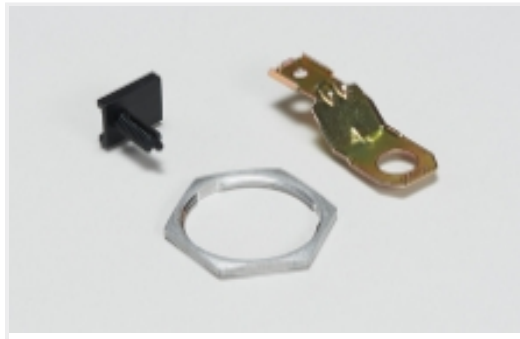

其他汽车连接器附件(17)

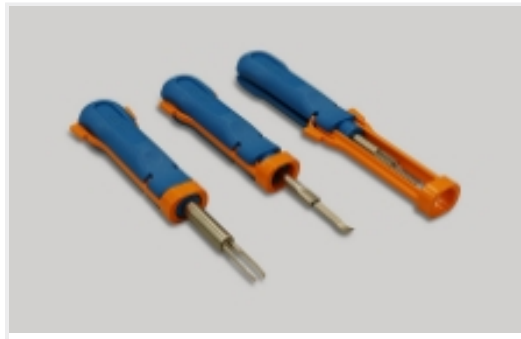

插入和拔出工具(11)

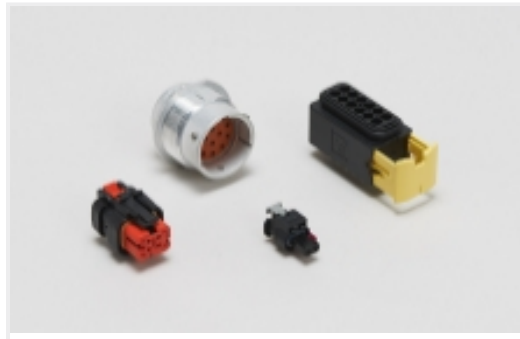

汽车连接器护套(768)

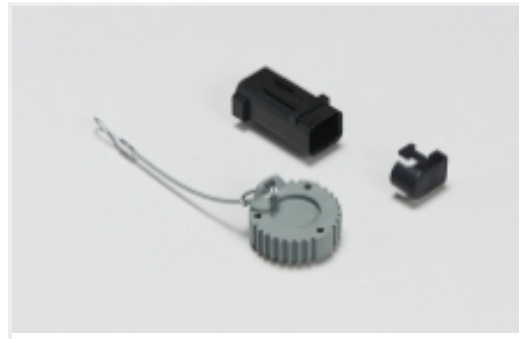

汽车连接器盖帽(26)



连接器密封件和盲堵(10)



连接器应力消除(5)

该系列中的其他产品 | DEUTSCH HD

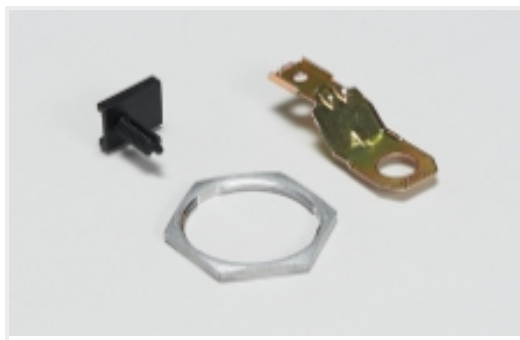

其他汽车连接器附件(17)



汽车连接器护套(768)



汽车连接器盖帽(26)



连接器应力消除(5)

客户还购买了



TE 产品编号1028-013-0805
BKSHL, 8P, BLK, PLG, ST, NW 10/13



TE 产品编号DT4P-DC
PROTECT CVR, 4P, REC, GRY, DT



TE 产品编号CAT-H396-CH8172
DEUTSCH HDP20 Housings



TE 产品编号8-968972-2
MCP2.8 GEH ASSY 12P



TE 产品编号CAT-AM7801-CH8172
AMPSEAL 16 Housings



TE 产品编号1564411-2
SLIDE,TAB HSG GROUP E



TE 产品编号DT06-6S-C015
PLG, 6P, GRY, E

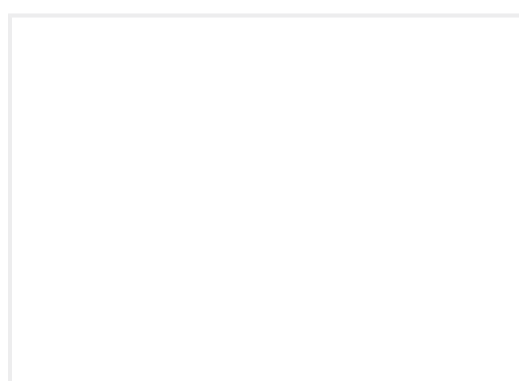

TE 产品编号2208342-2
TERMINAL 4,8mm



文档

产品图纸

[BR AWY PL ASM,MC](#)

英文版本

CAD 文件

[3D PDF](#)

3D

下载查看

[ENG_CVM_CVM_HDB36-24-31SE-059_99.2d_dxf.zip](#)

英文版本

下载查看

[ENG_CVM_CVM_HDB36-24-31SE-059_99.3d_igs.zip](#)

英文版本

下载查看

[ENG_CVM_CVM_HDB36-24-31SE-059_99.3d_stp.zip](#)

英文版本

下载CAD文件代表我接受和同意[使用条款](#)。

数据表/目录页

[ICT Terminals and Connectors Catalogue](#)

英文版本

产品规格

[应用规格](#)

英文版本