

963357-6 ✓ 有效

Timer Connector System

TE 内部编号 963357-6

PCB Mount Header, Vertical, Wire-to-Board, 4 Position, 5.6 mm [.22 in] Centerline, Fully Shrouded, Silver, Timer Connector System

[在 TE 官网查看>](#)



连接器 > PCB 连接器 > PCB 板端连接器及母端 > Low & Medium Power Header



连接器系统: 线到板

位数: 4

行数: 2

中心线 (间距) : 5.6 mm [.22 in]

PCB 安装方向: 垂直

[所有 Low & Medium Power Header \(143\)](#)

产品特性

产品类型特性

混合板端连接器	否
连接器形状	矩形
连接器系统	线到板
接头类型	全部带罩
可密封	否
连接器和端子端接到	印刷电路板
PCB 连接器组件类型	PCB 安装接头

结构特性

节数	1
位数	4
行数	2
PCB 安装方向	垂直

主体特性



主要产品颜色	黑色
--------	----

接触件特性

端子大小	1.6mm, 3mm
对接公端宽度	3 mm[.118 in]
对接公端厚度	.8 mm[.031 in]
端子接触部电镀材料	银
端子类型	公端

端接特性

PCB 端接方法	通孔 - 焊接
----------	---------

机械附件

安装孔	带有
接合固定	带有
接合固定类型	锁定接口
接合对准	带有
PCB 安装固定	带有

壳体特性

中心线 (间距)	5.6 mm[.22 in]
----------	----------------

尺寸

连接器长度	26.1 mm[1.358 in]
连接器宽度	20 mm[.787 in]
PCB 的外形高度	18.3 mm[.72 in]

操作/应用

屏蔽	否
电路应用	Signal

包装特性

封装数量	819
------	-----

其他

接口编号	929504
------	--------

产品合规性

如需合规文档，请访问 [TE 官网产品页面](#)。>

欧盟RoHS指令2011/65/EU	符合
--------------------	----



欧盟ELV指令2000/53/EC	符合
中国电器电子产品有害物质限制使用管理办法（China RoHS 2，工业和信息化部携七部委2016年第32号令	没有超出阈值的受限材料
欧盟REACH法规(EC) No. 1907/2006	欧洲化学品管理局最新发布的SVHC候选清单: 2024年1月（240） SVHC候选清单的声明更新至: 2024年1月（240） 不含REACH SVHC
卤素含量	低卤素 - 每种均质材料的 Br、Cl、F、I < 900 ppm。也不含 BFR/CFR/PVC
焊接工艺能力	波峰焊接可达到 260°C

产品合规免责声明

此信息基于对供应商的合理调查以及TE对供应商提供的信息的现有认知。此信息可能发生变化。经TE确认符合欧盟RoHS的产品编号，产品均质材料中铅、六价铬、汞、PBB、PBDE、DEHP、BBP、DBP和DIBP的最大浓度不超过0.1%，镉的最大浓度不超过0.01%或符合指令2011/65/EU(RoHS2)及其修订指令规定的豁免。根据2011/65/EU指令要求电子电气产品需要进行CE标识。元器件产品通常无需进行CE标识。经TE确认符合欧盟ELV指令的产品编号，产品均质材料中，铅、六价铬和汞的最大浓度不超过0.1%，镉的最大浓度不超过0.01%（按重量计算），或符合指令2000/53/EC(ELV)附录中规定的豁免。关于欧盟REACH法规，TE目前提供的此产品编号的物品中高度关注物质（SVHC）的信息是基于欧洲化学品管理局（ECHA）最新发布的“物品中物质的要求指南”，链接如下：<https://echa.europa.eu/guidance-documents/guidance-on-reach>

配套部件



TE 产品编号 CAT-T4827-CH8172
Timer Connector Housing

该系列中的其他产品 | Timer Connector System

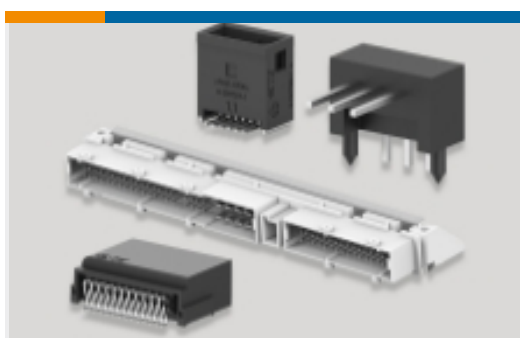

PCB 板端连接器及母端(77)



其他汽车连接器附件(1)

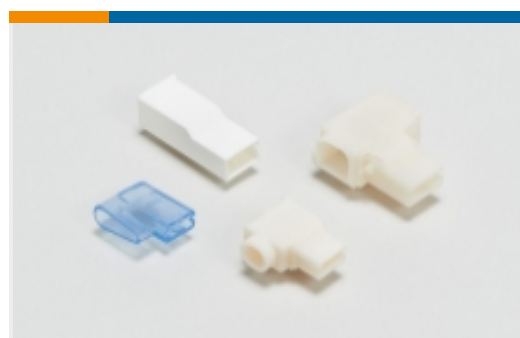

压接端子护套(13)

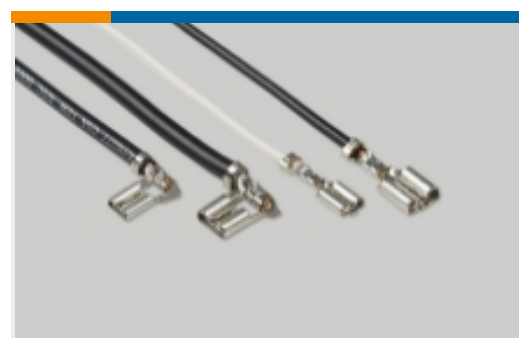

快速断开(4)



插入和拔出工具(18)



汽车端子(137)

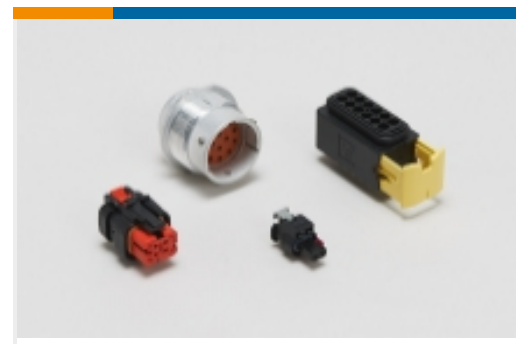

汽车连接器护套(217)



汽车连接器盖帽(14)

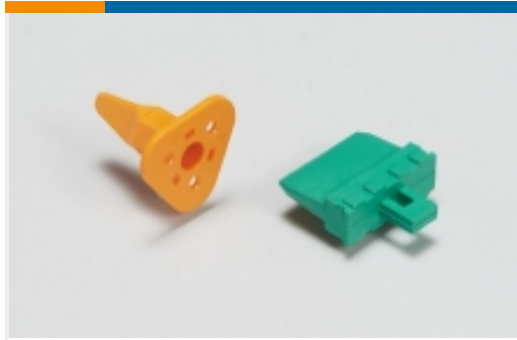

汽车连接器锁和位置保证(15)



连接器密封件和盲堵(31)

客户还购买了



TE 产品编号9-215464-0
20P.MICRO-MATCH MOB

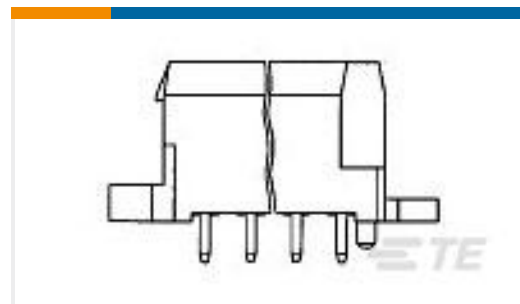

TE 产品编号963357-1
2X11P MESSERLEISTE



TE 产品编号5179029-3
0.8FH,P06H.5,080,08/Sn,TU



TE 产品编号5-102617-1
06 MODII HDR DRRA SHRD LF



TE 产品编号8-1393243-2
RT425012



TE 产品编号8-1393476-0
PIN HEADER 80P WITH PIN GUIDE

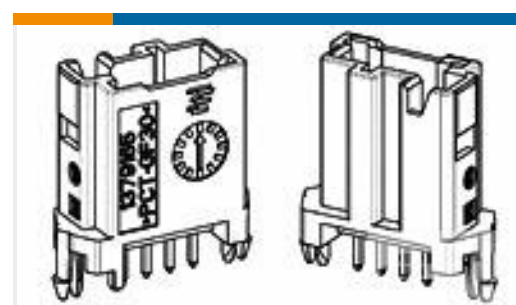

TE 产品编号1379165-6
4pos MQS .63 header 180deg THR

文档

产品图纸

[2X 2P MESSERLEISTE](#)

英文版本

CAD 文件

下载查看

[ENG_CVM_CVM_963357-6_A.2d_dxf.zip](#)

英文版本

[3D PDF](#)



3D

下载查看

[ENG_CVM_CVM_963357-6_A.3d_igs.zip](#)

英文版本

下载查看

[ENG_CVM_CVM_963357-6_A.3d_stp.zip](#)

英文版本

下载CAD文件代表我接受和同意 [使用条款](#)。

数据表/目录页

[Product Datasheet](#)

英文版本