

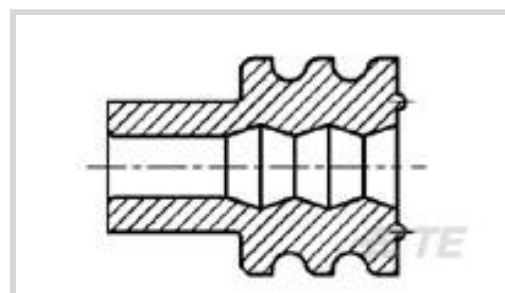

连接器 > 连接器附件 > 连接器密封件和盲堵



连接器密封件和插头类型: **单线密封 (SWS)**

主要产品材料: **硅胶**

主要产品颜色: **黄色**

腔内径: 5.2 mm [.205 in]

兼容的绝缘直径范围: 2.7 – 3 mm [.106 – .118 in]

## 产品特性

### 产品类型特性

连接器密封件和插头类型	单线密封 (SWS)
-------------	------------

### 主体特性

主要产品材料	硅胶
主要产品颜色	黄色

### 尺寸

腔内径	5.2 mm [.205 in]
兼容的绝缘直径范围	2.7 – 3 mm [.106 – .118 in]

### 使用环境

工作温度 (最大值)	65 °C, 70 °C, 75 °C, 80 °C, 85 °C, 90 °C, 100 °C, 105 °C, 110 °C, 120 °C, 125 °C, 130 °C [149 °F][158 °F][167 °F][176 °F][185 °F][194 °F][212 °F][221 °F][230 °F][248 °F][257 °F][266 °F]
工作温度范围	-40 – 130 °C[-40 – 266 °F]

### 行业标准

UL 阻燃性等级	无
----------	---

### 其他

耐碳氢化合物	较差
邵氏 A 级硬度	50

包含润滑剂

是

## 产品合规性

如需合规文档，请访问 [TE 官网产品页面](#)。>

欧盟RoHS指令2011/65/EU

符合

欧盟ELV指令2000/53/EC

符合

中国电器电子产品有害物质限制使用管理办法（China RoHS 2，工业和信息化部携七部委2016年第32号令

没有超出阈值的受限材料

欧盟REACH法规(EC) No. 1907/2006

欧洲化学品管理局最新发布的SVHC候选清单: 2024年1月 (240)  
SVHC候选清单的声明更新至: 2024年1月 (240)  
不含REACH SVHC

卤素含量

低卤素 - 每种均质材料的 Br、Cl、F、I < 900 ppm。也不含 BFR/CFR/PVC

焊接工艺能力

不适合采用焊接工艺

### 产品合规免责声明

此信息基于对供应商的合理调查以及TE对供应商提供的信息的现有认知。此信息可能发生变化。经TE确认符合欧盟RoHS的产品编号，产品均质材料中铅、六价铬、汞、PBB、PBDE、DEHP、BBP、DBP和DIBP的最大浓度不超过0.1%，镉的最大浓度不超过0.01%或符合指令2011/65/EU(RoHS2)及其修订指令规定的豁免。根据2011/65/EU指令要求电子电气产品需要进行CE标识。元器件产品通常无需进行CE标识。经TE确认符合欧盟ELV指令的产品编号，产品均质材料中，铅、六价铬和汞的最大浓度不超过0.1%，镉的最大浓度不超过0.01%（按重量计算），或符合指令2000/53/EC(ELV)附录中规定的豁免。关于欧盟REACH法规，TE目前提供的此产品编号的物品中高度关注物质（SVHC）的信息是基于欧洲化学品管理局（ECHA）最新发布的“物品中物质的要求指南”，链接如下：<https://echa.europa.eu/guidance-documents/guidance-on-reach>

## 配套部件



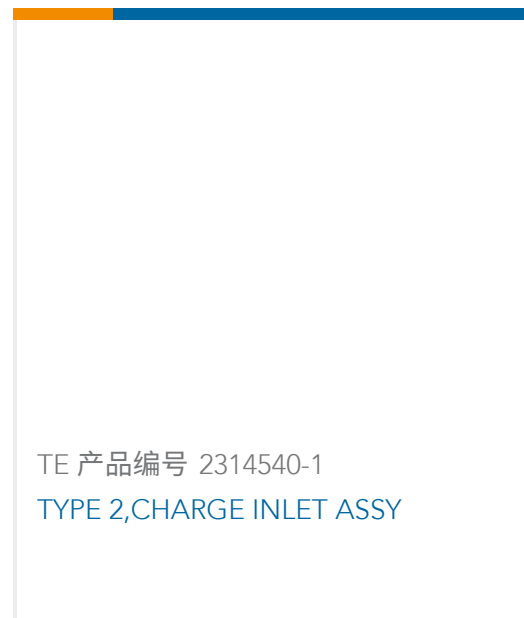

## 该系列中的其他产品 | Timer Connector System





插入和拔出工具(18)

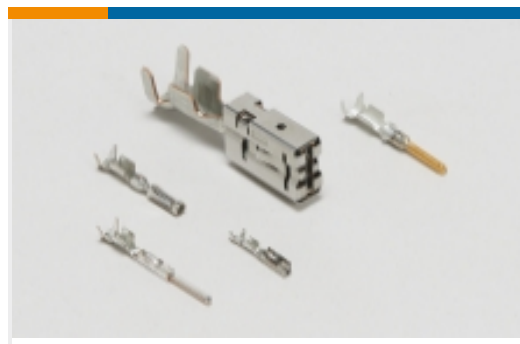

汽车端子(137)

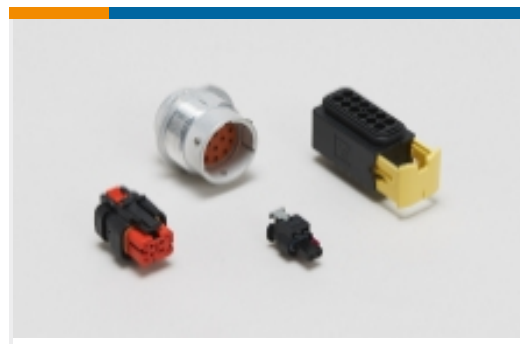

汽车连接器护套(217)



汽车连接器盖帽(14)

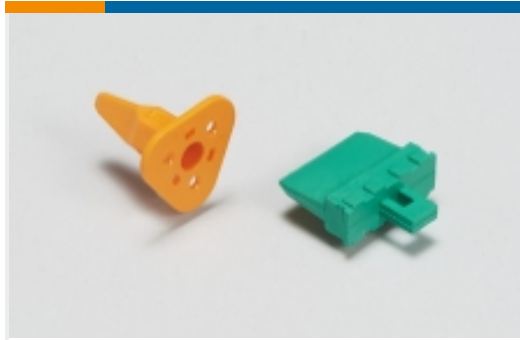

汽车连接器锁和位置保证(15)



连接器密封件和盲堵(31)

## 客户还购买了

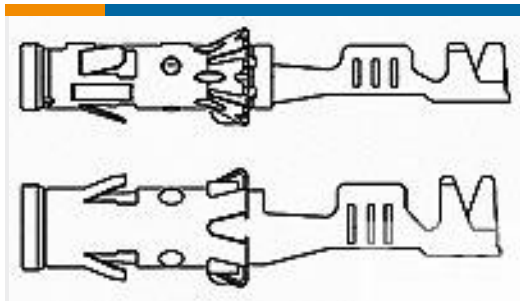

TE 产品编号929974-1  
BU-KONTAKT 2,5MMD



TE 产品编号1-968857-3  
AMP MCP 2.8, CONTACT SWS



TE 产品编号5-968221-1  
MQS0,63 Sn rec CB unseal. 0,5-0,75



TE 产品编号2320921-4  
3POS,AMPSEAL 16,SOC HSG ASSY, SLD,COD 4

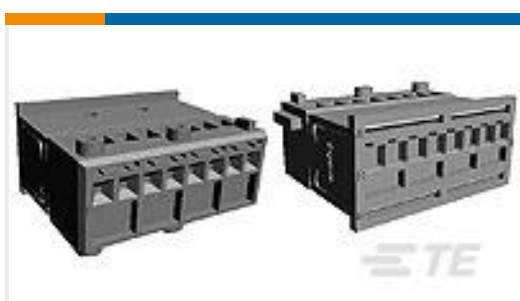

TE 产品编号4-953892-1  
16/8W+4SC MQS SOCKET HSG



TE 产品编号66253-2  
MALE CONTACT ASSY. (STRIP)



TE 产品编号1437839-1  
107322A=DBL XMAS TREE CLIP, BL



TE 产品编号284863-1  
SINGLE WIRE SEAL F.EXT.INS.DIA



TE 产品编号1897071-2  
MT-II/SPT HYB SLD 12P PLUG ASSY (BK)



TE 产品编号1337101-1  
BLANKING PLUG

## 文档



**产品图纸**

**WIRE SEALING 2,2**

英文版本

**CAD 文件**

**下载查看**

[ENG\\_CVM\\_963292-1\\_E2.3d\\_igs.zip](#)

英文版本

**下载查看**

[ENG\\_CVM\\_963292-1\\_E2.3d\\_stp.zip](#)

英文版本

**下载查看**

[ENG\\_CVM\\_963292-1\\_E2.2d\\_dxf.zip](#)

英文版本

**3D PDF**

英文版本

下载CAD文件代表我接受和同意[使用条款](#)。

**产品规格**

**CAVITY PLUG (HYB 38P ISL PLUG)**

英文版本

**产品规格**

日语

**产品规格**

英文版本

**MQS CLEAN BODY PLUG ASSY 81P & 40P**

日语

**MQS CLEAN BODY PLUG ASSY 81P & 40P**

日语

**产品规格**

英文版本

**使用说明书**

**使用说明书 (非美国)**

英文版本

**使用说明书 (非美国)**

日语