

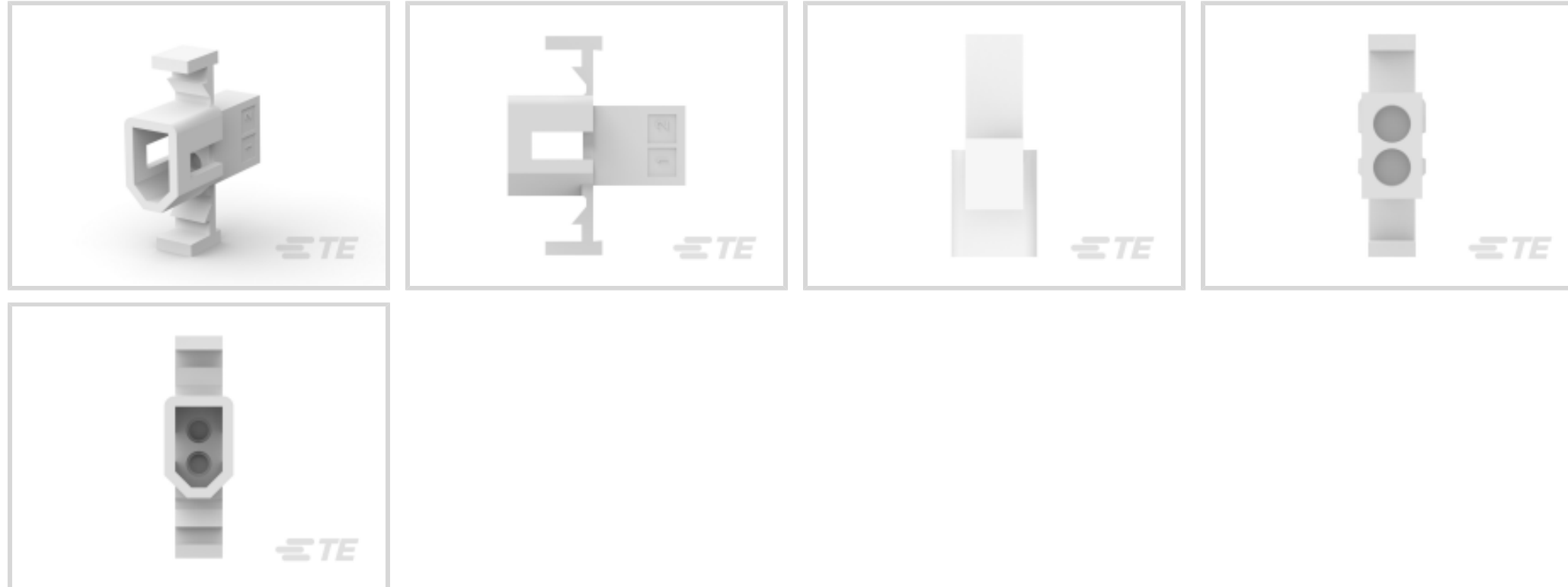

连接器 > 电源连接器 > 矩形电源 > 矩形电源连接器



矩形电源连接器类型: **护套**

连接器和壳体类型: **插头**

连接器系统: **线到线**

位数: 2

中心线 (间距) : 3.68 mm [.145 in]

产品特性

产品类型特性

矩形电源连接器类型	护套
连接器和壳体类型	插头
连接器系统	线到线
可密封	否
连接器和端子端接到	电线和电缆

结构特性

与线缆类型兼容	分离式导线
位数	2
信号位置数量	2
行数	1

电气特征

工作电压	250 VDC
------	---------

接触件特性

壳体内部的端子定位力	不带
------------	----

端子类型	插针
端接特性	
线缆端接方法	压接
机械附件	
面板安装特性	带有
面板安装特性类型	安装耳
连接器安装类型	电缆安装（自由悬挂）
壳体特性	
中心线（间距）	3.68 mm[.145 in]
壳体颜色	土黄色
外壳材料	尼龙
尺寸	
连接器高度	7.6 mm[.299 in]
产品宽度	11.18 mm[.44 in]
产品长度	19.81 mm[.78 in]
兼容的绝缘直径范围	1.27 – 2.79 mm[.05 – .11 in]
线径	394.71 – 1776.17 CMA
行间距	3.68 mm[.145 in]
使用环境	
工作温度范围	-55 – 105 °C[-67 – 221 °F]
操作/应用	
电路应用	电源和信号
行业标准	
CSA 等级	LR 7189
UL 等级	获得认可
与机构/标准产品兼容	CSA, UL
与已批准的标准产品兼容	UL E28476
UL 阻燃性等级	UL 94V-2
灼热丝额定值	标准件 - 非灼热丝
包装特性	
封装数量	1

封装方法

Box

产品合规性

如需合规文档，请访问 [TE 官网产品页面](#)。>

欧盟RoHS指令2011/65/EU

符合

欧盟ELV指令2000/53/EC

符合

中国电器电子产品有害物质限制使用管理办法（China RoHS 2，工业和信息化部携七部委2016年第32号令

没有超出阈值的受限材料

欧盟REACH法规(EC) No. 1907/2006

欧洲化学品管理局最新发布的SVHC候选清单: 2024年1月 (240)
SVHC候选清单的声明更新至: 2024年1月 (240)
不含REACH SVHC

卤素含量

低卤素 - 每种均质材料的 Br、Cl、F、I < 900 ppm。也不含 BFR/CFR/PVC

焊接工艺能力

















不适合采用焊接工艺

产品合规免责声明

此信息基于对供应商的合理调查以及TE对供应商提供的信息的现有认知。此信息可能发生变化。经TE确认符合欧盟RoHS的产品编号，产品均质材料中铅、六价铬、汞、PBB、PBDE、DEHP、BBP、DBP和DIBP的最大浓度不超过0.1%，镉的最大浓度不超过0.01%或符合指令2011/65/EU(RoHS2)及其修订指令规定的豁免。根据2011/65/EU指令要求电子电气产品需要进行CE标识。元器件产品通常无需进行CE标识。经TE确认符合欧盟ELV指令的产品编号，产品均质材料中，铅、六价铬和汞的最大浓度不超过0.1%，镉的最大浓度不超过0.01%（按重量计算），或符合指令2000/53/EC(ELV)附录中规定的豁免。关于欧盟REACH法规，TE目前提供的此产品编号的物品中高度关注物质（SVHC）的信息是基于欧洲化学品管理局（ECHA）最新发布的“物品中物质的要求指南”，链接如下：<https://echa.europa.eu/guidance-documents/guidance-on-reach>

配套部件



 <p>TE 产品编号 350628-5 .062 COMM P&S SOK AUNI/BR</p>	 <p>TE 产品编号 640391-1 .062 COMM P&S PIN 24-30 PTPBR</p>	 <p>TE 产品编号 350629-1 .062 COMM P&S PIN 18-24 PTPBR</p>	 <p>TE 产品编号 350628-2 .062 COMM P&S SOK PTPPHBZ</p>
 <p>TE 产品编号 350628-1 .062 COMM P&S SOK 18-24 PTPBR</p>	 <p>TE 产品编号 770983-1 .062 COMM P&S PIN 18-24 PTPBR</p>	 <p>TE 产品编号 640392-1 .062 COMM P&S SOK 24-30 PTPBR</p>	 <p>TE 产品编号 350628-6 .062 COMM P&S SOK AUNI/PHBZ</p>
 <p>TE 产品编号 794046-1 .062 COMM P&S SOK 24-30 PTPBR</p>	 <p>TE 产品编号 350629-8 .062 COMM P&S PIN PRE TIN/PHBZ</p>	 <p>TE 产品编号 640392-2 .062 COMM P&S SOK 24-30PTPHBZ</p>	 <p>TE 产品编号 770419-1 02P .062 COMM P&S RECTP</p>
 <p>TE 产品编号 794016-1 .062 CP&S SOK PTPBR L/P 24-18</p>	 <p>TE 产品编号 794018-1 .062 CP&S PIN PTPBR L/P 30-24</p>	 <p>TE 产品编号 794019-1 .062 CP&S SOK PTPBR L/P 30-24</p>	 <p>TE 产品编号 794103-1 .062 COMM P&S LANCELESS SCKT</p>

该系列中的其他产品 | Commercial Pin and Socket Connectors

 <p>插入和拔出工具(3)</p>	 <p>标准矩形连接器(1)</p>	 <p>矩形电源连接器(84)</p>	 <p>矩形连接器壳体(10)</p>
---	--	--	--



连接器端子(41)

客户还购买了

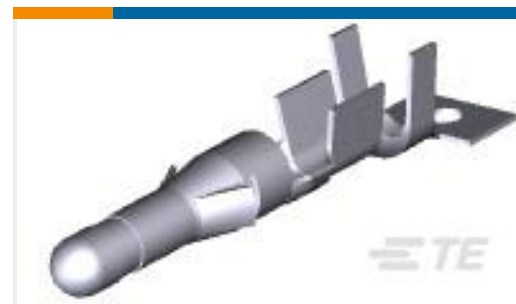
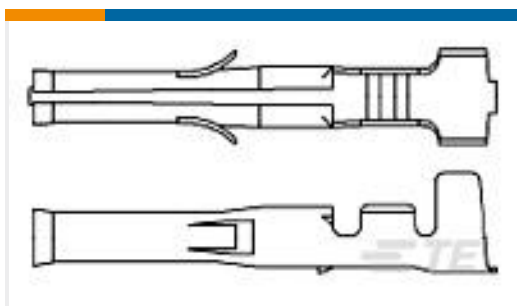
TE 产品编号382811-6
SHUNT, ECON, PHBR 15 AU, BLACKTE 产品编号770342-1
02P .062 COMM P&S RECPTTE 产品编号350416-1
.093 COMM P&S PIN 14-20 PTPBRTE 产品编号770354-1
06P .062 COMM P&S RECPTTE 产品编号794016-1
.062 CP&S SOK PTPBR L/P 24-18TE 产品编号90869-1
PROCRMP TL W/DIE COMM .062 P/S

文档

产品图纸

[02P .062 COMM P&S PLUG](#)

英文版本

CAD 文件

下载查看

[ENG_CVM_770341-1_E.3d_igs.zip](#)

英文版本

下载查看

[ENG_CVM_770341-1_E.3d_stp.zip](#)

英文版本

下载查看

[ENG_CVM_770341-1_E.2d_dxf.zip](#)

英文版本

3D PDF

英文版本

3D PDF



3D

下载查看

[ENG_CVM_CVM_770341-1_J.2d_dxf.zip](#)

英文版本

下载查看

[ENG_CVM_CVM_770341-1_J.3d_igs.zip](#)

英文版本

下载查看

[ENG_CVM_CVM_770341-1_J.3d_stp.zip](#)

英文版本

下载CAD文件代表我接受和同意 [使用条款](#)。

数据表/目录页

[SOFT_SHELL_PIN_AND_SOCKET_CONNECTORS_CATALOG](#)

英文版本

产品规格

应用规格

英文版本

机构认证

机构批件

英文版本