

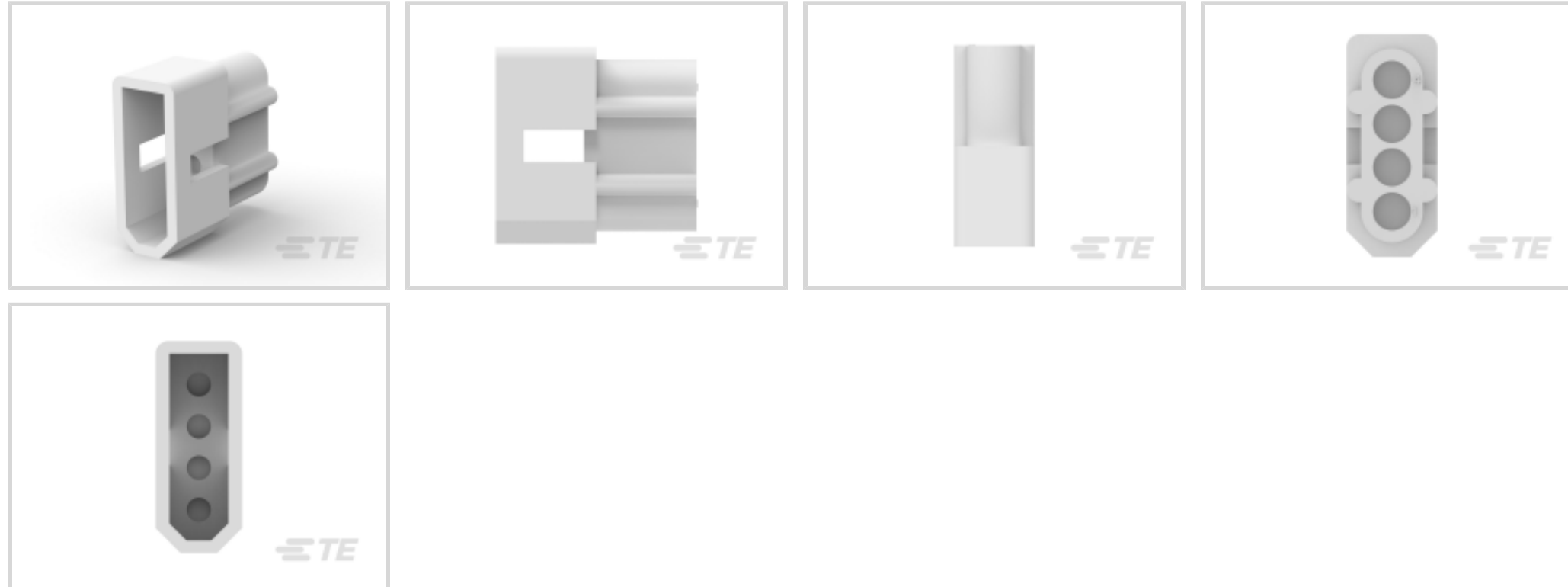

连接器 > 电源连接器 > 矩形电源 > 矩形电源连接器



矩形电源连接器类型: 护套

连接器和壳体类型: 插头

连接器系统: 线到线

位数: 4

中心线 (间距) : 3.68 mm [.145 in]

产品特性

产品类型特性

矩形电源连接器类型	护套
连接器和壳体类型	插头
连接器系统	线到线
可密封	否
连接器和端子端接到	电线和电缆

结构特性

插入力	17.8 Newton
与线缆类型兼容	分离式导线
位数	4
信号位置数量	4
行数	1

电气特征

工作电压	250 VDC
------	---------

接触件特性



多端子类型	不带
端子布局	直插式
壳体内部的端子定位力	不带
端子类型	插针

端接特性

线缆端接方法	压接
--------	----

机械附件

面板安装特性	不带
连接器安装类型	电缆安装（自由悬挂）

壳体特性

中心线（间距）	3.68 mm[.145 in]
壳体颜色	土黄色
外壳材料	尼龙

尺寸

连接器高度	7.62 mm[.3 in]
产品宽度	18.62 mm[.733 in]
产品长度	19.05 mm[.75 in]
兼容的绝缘直径范围	1.27 – 2.79 mm[.05 – .11 in]
线径	394.71 – 1776.17 CMA
行间距	3.68 mm[.145 in]

使用环境

工作温度范围	-55 – 105 °C[-67 – 221 °F]
--------	----------------------------

操作/应用

电路应用	电源和信号
------	-------

行业标准

CSA 等级	LR 7189
UL 等级	获得认可
与机构/标准产品兼容	CSA, UL
与已批准的标准产品兼容	UL E28476
UL 阻燃性等级	UL 94V-2
灼热丝额定值	标准件 - 非灼热丝

包装特性

封装数量	1
封装方法	包装

产品合规性

如需合规文档，请访问 [TE 官网产品页面](#)。>

欧盟RoHS指令2011/65/EU	符合
欧盟ELV指令2000/53/EC	符合
中国电器电子产品有害物质限制使用管理办法（China RoHS 2，工业和信息化部携七部委2016年第32号令	没有超出阈值的受限材料
欧盟REACH法规(EC) No. 1907/2006	欧洲化学品管理局最新发布的SVHC候选清单: 2024年1月（240） SVHC候选清单的声明更新至: 2024年1月（240） 不含REACH SVHC
卤素含量	低卤素 - 每种匀质材料的 Br、Cl、F、I < 900 ppm。也不含 BFR/CFR/PVC
焊接工艺能力	不适合采用焊接工艺

产品合规免责声明

此信息基于对供应商的合理调查以及TE对供应商提供的信息的现有认知。此信息可能发生变化。经TE确认符合欧盟RoHS的产品编号，产品均质材料中铅、六价铬、汞、PBB、PBDE、DEHP、BBP、DBP和DIBP的最大浓度不超过0.1%，镉的最大浓度不超过0.01%或符合指令2011/65/EU(RoHS2)及其修订指令规定的豁免。根据2011/65/EU指令要求电子电气产品需要进行CE标识。元器件产品通常无需进行CE标识。经TE确认符合欧盟ELV指令的产品编号，产品均质材料中，铅、六价铬和汞的最大浓度不超过0.1%，镉的最大浓度不超过0.01%（按重量计算），或符合指令2000/53/EC(ELV)附录中规定的豁免。关于欧盟REACH法规，TE目前提供的此产品编号的物品中高度关注物质(SVHC)的信息是基于欧洲化学品管理局(ECHA)最新发布的“物品中物质的要求指南”，链接如下：<https://echa.europa.eu/guidance-documents/guidance-on-reach>

配套部件



TE 产品编号 794017-1
.062 CP&S PIN PTPBR L/P 24-18



TE 产品编号 770335-1
.04P .062 COMM P&S RECPT

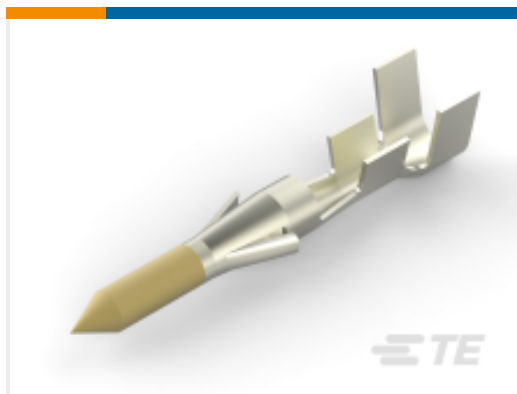









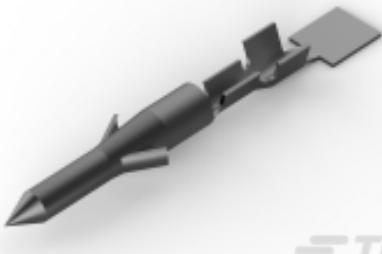



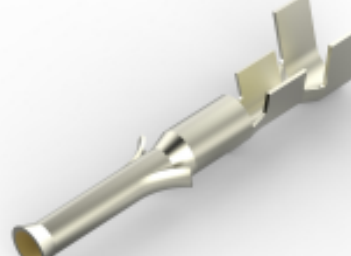

TE 产品编号 350629-5
.062 COMM P&S PIN AUNI/BR

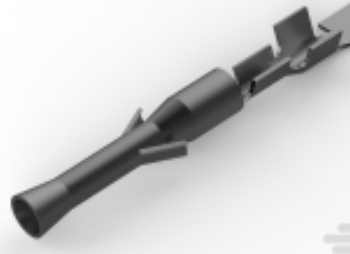

TE 产品编号 350628-5
.062 COMM P&S SOK AUNI/BR



 <p>TE 产品编号 640391-1 .062 COMM P&S PIN 24-30 PTPBR</p>	 <p>TE 产品编号 350629-1 .062 COMM P&S PIN 18-24 PTPBR</p>	 <p>TE 产品编号 350628-2 .062 COMM P&S SOK PTPPHBZ</p>	 <p>TE 产品编号 350628-1 .062 COMM P&S SOK 18-24 PTPBR</p>
 <p>TE 产品编号 770983-1 .062 COMM P&S PIN 18-24 PTPBR</p>	 <p>TE 产品编号 640392-1 .062 COMM P&S SOK 24-30 PTPBR</p>	 <p>TE 产品编号 350628-6 .062 COMM P&S SOK AUNI/PHBZ</p>	 <p>TE 产品编号 794046-1 .062 COMM P&S SOK 24-30 PTPBR</p>
 <p>TE 产品编号 350629-8 .062 COMM P&S PIN PRE TIN/PHBZ</p>	 <p>TE 产品编号 640392-2 .062 COMM P&S SOK 24-30PTPPHBZ</p>	 <p>TE 产品编号 770274-1 04P .062 COMM P&S RECPT</p>	 <p>TE 产品编号 794016-1 .062 CP&S SOK PTPBR L/P 24-18</p>
 <p>TE 产品编号 794018-1 .062 CP&S PIN PTPBR L/P 30-24</p>	 <p>TE 产品编号 794019-1 .062 CP&S SOK PTPBR L/P 30-24</p>	 <p>TE 产品编号 794103-1 .062 COMM P&S LANCELESS SCKT</p>	 <p>TE 产品编号 350628-8 .062 CP&S SOK 18-24 PTPBR PLST</p>

该系列中的其他产品 | Commercial Pin and Socket Connectors

 <p>插入和拔出工具(3)</p>	 <p>标准矩形连接器(1)</p>	 <p>矩形电源连接器(84)</p>	 <p>矩形连接器壳体(10)</p>
---	---	--	--



连接器端子(41)

客户还购买了

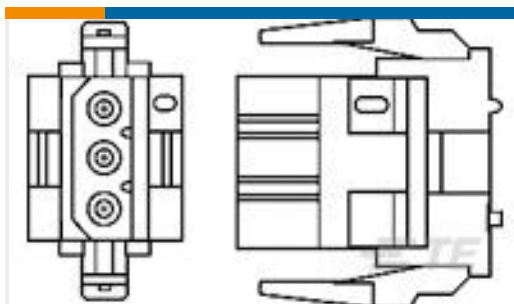
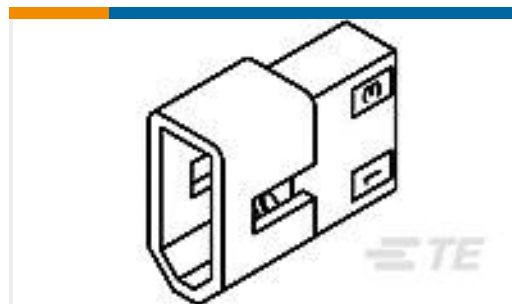
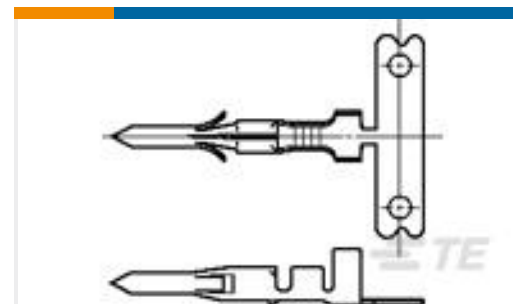
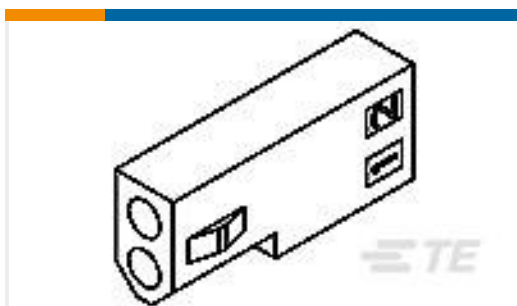
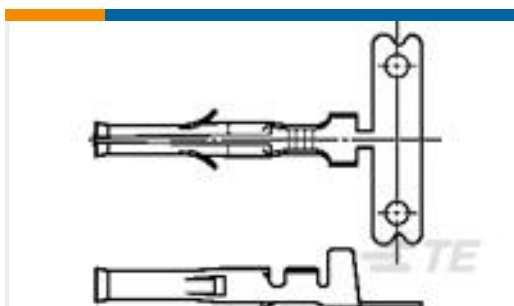
TE 产品编号193846-1
SKT ASSY.TE 产品编号1-640518-0
03P MR II PLUG HSGTE 产品编号770340-1
02P .062 COMM P&S PLUGTE 产品编号350629-5
.062 COMM P&S PIN AUNI/BRTE 产品编号770342-1
02P .062 COMM P&S RECPTTE 产品编号350628-5
.062 COMM P&S SOK AUNI/BRTE 产品编号350642-1
09P CMNL HDR ASSY NATLTE 产品编号1996706-1
8 POS VITA 67.2 RF MODULE,
BACKPLANE,SMPMTE 产品编号31265
BUDG R 22-16 COMM 22-18 MIL 8TE 产品编号1SNL312530R0000
DBL125-3

文档

产品图纸

[04P .062 COMM P&S PLUG](#)

英文版本

CAD 文件

[3D PDF](#)

英文版本

[下载查看](#)

[ENG_CVM_770275-1_D.2d_dxf.zip](#)



英文版本

下载查看

[ENG_CVM_770275-1_D.3d_igs.zip](#)

英文版本

下载查看

[ENG_CVM_770275-1_D.3d_stp.zip](#)

英文版本

3D PDF

3D

下载查看

[ENG_CVM_CVM_770275-1_L.2d_dxf.zip](#)

英文版本

下载查看

[ENG_CVM_CVM_770275-1_L.3d_igs.zip](#)

英文版本

下载查看

[ENG_CVM_CVM_770275-1_L.3d_stp.zip](#)

英文版本

下载CAD文件代表我接受和同意[使用条款](#)。

数据表/目录页

[SOFT_SHELL_PIN_AND_SOCKET_CONNECTORS_CATALOG](#)

英文版本

产品规格

[应用规格](#)

英文版本

机构认证

[机构批件](#)

英文版本