

770166-1

被替代

MATE-N-LOK | 小型通用 MATE-N-LOK

TE 内部编号 770166-1

TE 内部产品描述 02P MINI-UMNL ASSY VO SNNI\*

[在 TE 官网查看>](#)

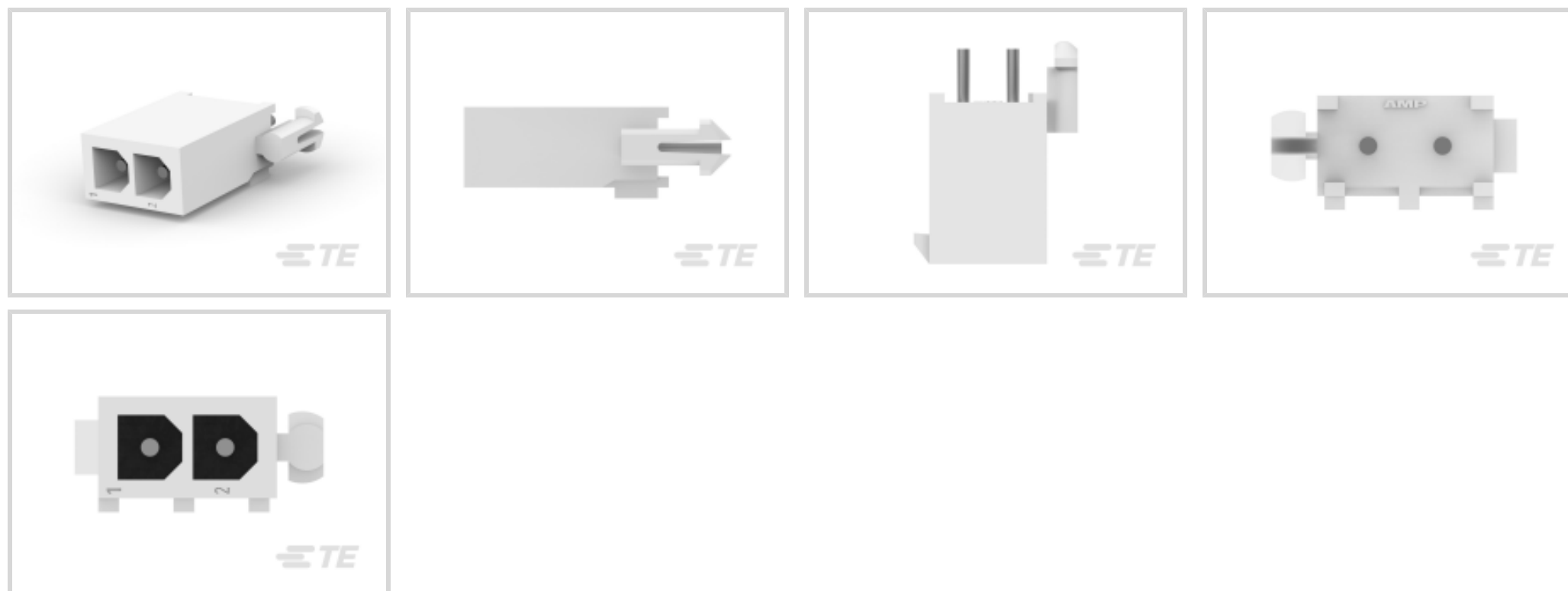

### 产品合规性

[如需合规文档，请访问 TE 官网产品页面。>](#)

欧盟RoHS指令2011/65/EU	不符合
欧盟ELV指令2000/53/EC	符合且适用豁免
中国电器电子产品有害物质限制使用管理办法（China RoHS 2，工业和信息化部携七部委2016年第32号令	受限材料超出阈值
欧盟REACH法规(EC) No. 1907/2006	欧洲化学品管理局最新发布的SVHC候选清单: 2025年1月（247） SVHC候选清单的声明更新至: 2023年6月（235） 超过限值的SVHC： Pb (13% in Component Part) <small>物品安全使用说明： 使用本产品时不要进食、饮水或吸烟。作业后彻底清洗。如果可能，请回收再利用，如需废弃处置，请遵守当地有关法规。</small>
卤素含量	低卤素 - 每种均质材料的 Br、Cl、F、I < 900 ppm。也不含 BFR/CFR/PVC
焊接工艺能力	不能采用无铅工艺

#### 产品合规免责声明

此信息基于对供应商的合理调查以及TE对供应商提供的信息的现有认知。此信息可能发生变化。经TE确认符合欧盟RoHS的产品编号，产品均质材料中铅、六价铬、汞、PBB、PBDE、DEHP、BBP、DBP和DIBP的最大浓度不超过0.1%，镉的最大浓度不超过0.01%或符合指令2011/65/EU(RoHS2)及其修订指令规定的豁免。根据2011/65/EU指令要求电子电气产品需要进行CE标识。元器件产品通常无需进行CE标识。经TE确认符合欧盟ELV指令的产品编号，产品均质材料中，铅、六价铬和汞的最大浓度不超过0.1%，镉的最大浓度不超过0.01%（按重量计算），或符合指令2000/53/EC(ELV)附录中规定的豁免。关于欧盟REACH法规，TE目前提供的此产品编号的物品中高度关注物质（SVHC）的信息是基于欧洲化学品管理局（ECHA）最新发布的“物品中物质的要求指南”，链接如下：<https://echa.europa.eu/guidance-documents/guidance-on-reach>

## 该系列中的其他产品 | 小型通用 MATE-N-LOK

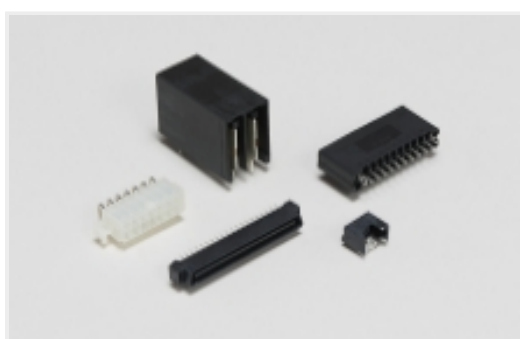

标准矩形连接器(104)

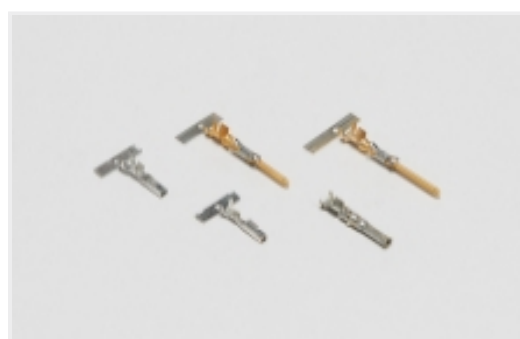

电源端子(89)



矩形电源连接器(196)



矩形连接器壳体(104)



连接器应力消除(2)



连接器硬件(4)



连接器端子(89)

## 客户还购买了



TE 产品编号60080-2  
250 FASTON TAB TPBR

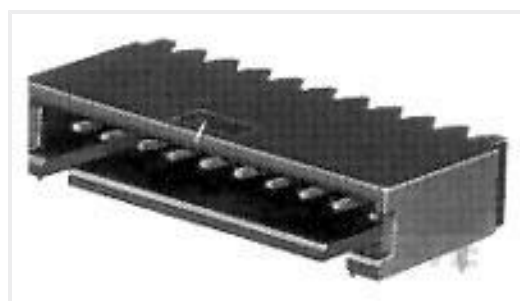

TE 产品编号5-102203-2  
05 MODII HDR SRRA SHRD LF

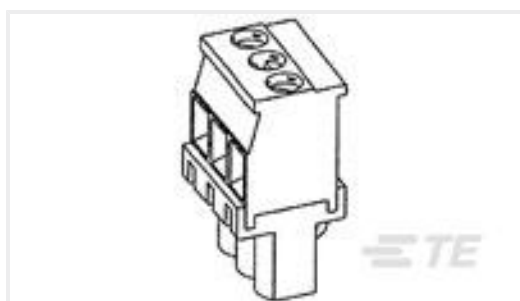

TE 产品编号284041-6  
TERMINAL BLOCK VERTICAL PLUG S



TE 产品编号641965-1  
03P UMNL PIN HDR ASSY V2 NATL

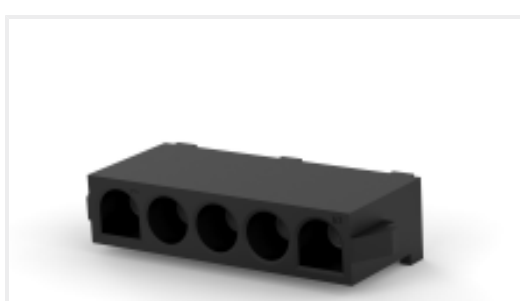

TE 产品编号794584-2  
05P UMNL SOC HDR ASS POL BLACK



TE 产品编号2-1445050-3  
MICRO MNL HDR ASSY S/ROW LF



TE 产品编号1986713-2  
PWR TB DBL PIN 2P, 15.00 PCB



TE 产品编号3-2176363-5  
RQ 0402 976R 0.1% 10PPM 5K RL



TE 产品编号2-5748003-0  
09 PLUG SP/FMS BRDLK

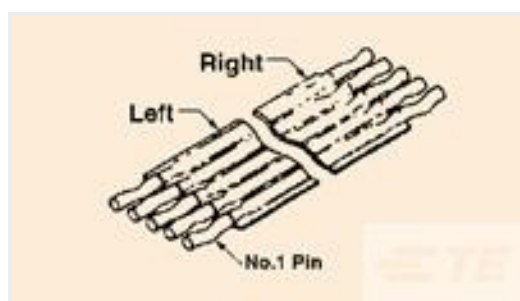

TE 产品编号6474561-1  
FSN-23.25Z-16

## 文档



02P MINI-UMNL ASSY VO SNNI\*

英文版本

---

3D PDF

3D

下载查看

[ENG\\_CVM\\_CVM\\_770166-1\\_N.2d\\_dxf.zip](#)

英文版本

下载查看

[ENG\\_CVM\\_CVM\\_770166-1\\_N.3d\\_igs.zip](#)

英文版本

下载查看

[ENG\\_CVM\\_CVM\\_770166-1\\_N.3d\\_stp.zip](#)

英文版本

下载CAD文件代表我接受和同意[使用条款](#)。

---

SOFT\_SHELL\_PIN\_AND\_SOCKET\_CONNECTORS\_CATALOG

英文版本

---

应用规格

英文版本

---

使用说明书

[使用说明书 \(美国\)](#)

英文版本

[使用说明书 \(美国\)](#)

英文版本

---

机构认证

[机构批件](#)

英文版本