



连接器 > 电源连接器 > 矩形电源 > 矩形电源连接器



矩形电源连接器类型: **护套**

连接器和壳体类型: **插头**

连接器系统: **线到线**

位数: 2

中心线 (间距) : 6.3 mm [.248 in]

## 产品特性

### 产品类型特性

矩形电源连接器类型	护套
连接器和壳体类型	插头
连接器系统	线到线
可密封	否
连接器和端子端接到	电线和电缆

### 结构特性

位数	2
信号位置数量	2
行数	1

### 电气特征

工作电压	600 VAC
------	---------

### 接触件特性

端子布局	直插式
壳体内部的端子定位力	不带

端子类型	插针
------	----

### 端接特性

线缆端接方法	压接
--------	----

### 机械附件

面板安装特性	不带
连接器安装类型	电缆安装（自由悬挂）

### 壳体特性

中心线（间距）	6.3 mm [.248 in]
壳体颜色	土黄色
外壳材料	尼龙 6/6

### 尺寸

连接器高度	16.26 mm
产品宽度	9.02 mm
产品长度	27.81 mm

### 使用环境

工作温度范围	-55 – 105 °C [-67 – 221 °F]
--------	-----------------------------

### 操作/应用

电路应用	电源和信号
------	-------

### 行业标准

CSA 等级	LR 7189, 已认证
UL 等级	获得认可
与机构/标准产品兼容	CSA, UL
与已批准的标准产品兼容	UL E28476
UL 阻燃性等级	UL 94V-2
灼热丝额定值	标准件 - 非灼热丝

### 包装特性

封装数量	1
封装方法	包装

### 产品合规性







如需合规文档，请访问 [TE 官网产品页面](#)。>

欧盟RoHS指令2011/65/EU	符合
欧盟ELV指令2000/53/EC	符合
中国电器电子产品有害物质限制使用管理办法（China RoHS 2，工业和信息化部携七部委2016年第32号令	没有超出阈值的受限材料
欧盟REACH法规(EC) No. 1907/2006	欧洲化学品管理局最新发布的SVHC候选清单: 2024年1月（240） SVHC候选清单的声明更新至: 2024年1月（240） 不含REACH SVHC
卤素含量	低卤素 - 每种均质材料的 Br、Cl、F、I < 900 ppm。也不含 BFR/CFR/PVC
焊接工艺能力	不适合采用焊接工艺

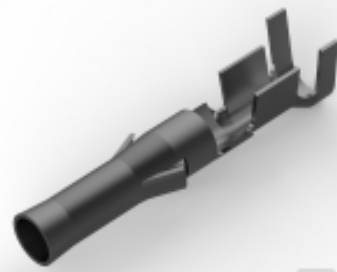
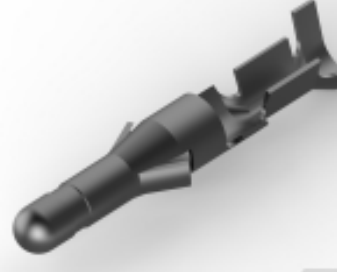
#### 产品合规免责声明

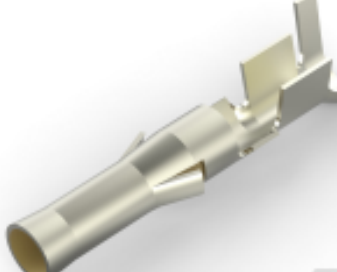
此信息基于对供应商的合理调查以及TE对供应商提供的信息的现有认知。此信息可能发生变化。经TE确认符合欧盟RoHS的产品编号，产品均质材料中铅、六价铬、汞、PBB、PBDE、DEHP、BBP、DBP和DIBP的最大浓度不超过0.1%，镉的最大浓度不超过0.01%或符合指令2011/65/EU(RoHS2)及其修订指令规定的豁免。根据2011/65/EU指令要求电子电气产品需要进行CE标识。元器件产品通常无需进行CE标识。经TE确认符合欧盟ELV指令的产品编号，产品均质材料中，铅、六价铬和汞的最大浓度不超过0.1%，镉的最大浓度不超过0.01%（按重量计算），或符合指令2000/53/EC(ELV)附录中规定的豁免。关于欧盟REACH法规，TE目前提供的此产品编号的物品中高度关注物质（SVHC）的信息是基于欧洲化学品管理局（ECHA）最新发布的“物品中物质的要求指南”，链接如下：<https://echa.europa.eu/guidance-documents/guidance-on-reach>

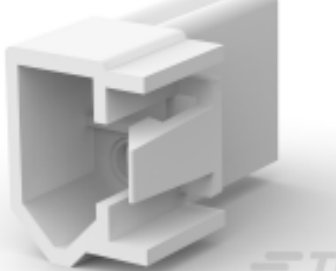
## 配套部件

 <p>TE 产品编号 770144-1 .093 CP&amp;S SOK PTPBR L/P 20-14</p>	 <p>TE 产品编号 770147-1 .093 CP&amp;S PIN PTPBR LP 24-18</p>	 <p>TE 产品编号 770068-1 02P .093 COMM P&amp;S PLUG .248CL</p>	 <p>TE 产品编号 770144-5 .093 CP&amp;S SOC AUBR L/P 20-14</p>
 <p>TE 产品编号 770065-1 02P .093 COMM P&amp;S RECPT .248CL</p>	 <p>TE 产品编号 770424-1 02P.093 COMM P&amp;S RCPT .248CL</p>	 <p>TE 产品编号 770425-1 02P .093 COMM P&amp;S PLUG .248CL</p>	 <p>TE 产品编号 350415-6 .093 COMM P&amp;S SOK 14-20 PTPBZ</p>



该系列中的其他产品 | Commercial Pin and Socket Connectors



客户还购买了



TE 产品编号9-1971773-2  
PTL 1X2 PLUG HSG HIGH TEMP KEY  
A LGR



TE 产品编号1971777-3  
PTL TPA HIGH TEMP 1 x 3 BLACK



TE 产品编号1971779-2  
PTL RECEPTACLE CONTACT, 12 AWG



TE 产品编号770074-1  
03P .093 COMM P&S PLUG HSG



TE 产品编号350418-1  
.093 COMM P&S PIN 18-24 PTPBR



TE 产品编号350417-1  
.093 COMM P&S SOK 18-24 PTPBR

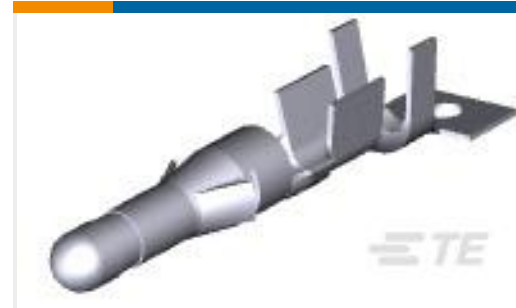

TE 产品编号770145-1  
.093 COMM P&S PIN PTPBR LP



TE 产品编号770146-1  
.093 CP&S SOK PTPBR LP 24-18



TE 产品编号770266-1  
02P .093 COMM P&S RECPT .248CL



TE 产品编号770843-1  
04P .093 COMM P&S RECPT

## 文档

### 产品图纸

[02P .093 COMM P&S PLUG .248CL](#)

英文版本

### CAD 文件

[3D PDF](#)

英文版本

[下载查看](#)

[ENG\\_CVM\\_770069-1\\_M.2d\\_dxf.zip](#)

英文版本

[下载查看](#)

[ENG\\_CVM\\_770069-1\\_M.3d\\_igs.zip](#)

英文版本

[下载查看](#)

[ENG\\_CVM\\_770069-1\\_M.3d\\_stp.zip](#)

英文版本

[3D PDF](#)

3D



**下载查看**

[ENG\\_CVM\\_CVM\\_770069-1\\_V.2d\\_dxf.zip](#)

英文版本

**下载查看**

[ENG\\_CVM\\_CVM\\_770069-1\\_V.3d\\_igs.zip](#)

英文版本

**下载查看**

[ENG\\_CVM\\_CVM\\_770069-1\\_V.3d\\_stp.zip](#)

英文版本

下载CAD文件代表我接受和同意[使用条款](#)。

**数据表/目录页**

[SOFT\\_SHELL\\_PIN\\_SOCKET\\_CONNECTORS\\_STANDARD\\_DENSITY](#)

英文版本

**产品规格**

[应用规格](#)

英文版本

**机构认证**

[CSA 认证](#)

英文版本