

6450861-5 ✓ 有效

MULTI-BEAM | MULTI-BEAM XLE

TE 内部编号 6450861-5

Rectangular Power Connectors, Connector Assembly, Receptacle, Board-to-Board, 32 Position, MULTI-BEAM XLE

[在 TE 官网查看>](#)



连接器 > 电源连接器 > 矩形电源 > 矩形电源连接器

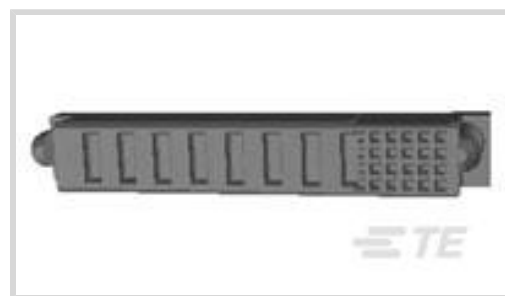

矩形电源连接器类型: **连接器组件**

连接器和壳体类型: **母端, 母端**

连接器系统: **板对板**

位数: 32

中心线 (间距) : 2.54 mm, 6.35 mm [.1 in, .25 in]

产品特性

产品类型特性

装配要求	工厂组装
矩形电源连接器类型	连接器组件
连接器和壳体类型	母端, 母端
连接器系统	板对板
连接器和端子端接到	印刷电路板

结构特性

插拔配置	正常
位数	32
PCB 安装方向	垂直
电源位置数量	8
信号位置数量	24
行数	4

电气特征

工作电压	60 VDC, 200 VDC
------	-----------------

主体特性

电线颜色 (基准)	黑色
-----------	----

接触件特性

电源端子基材	锡
--------	---

端子底板材料厚度	3.43 μm
----------	---------

端子接触部电镀材料	钯镍打底镀金
-----------	--------

端子底板材料	镍
--------	---

端子额定电流 (最大值)	50 A
--------------	------

壳体内部的端子定位力	不带
------------	----

端子类型	母端
------	----

PCB 端子端接区域电镀材料	锡
----------------	---

端子接合区域电镀材料厚度	.76 μm[30 μin]
--------------	----------------

端接特性

端接柱体和尾部长度的	3.43 mm[.135 in]
------------	------------------

PCB 端接方法	通孔 - 免焊连接
----------	-----------

机械附件

PCB 安装固定	不带
----------	----

连接器安装类型	板安装
---------	-----

壳体特性

中心线 (间距)	2.54 mm, 6.35 mm[.1 in][.25 in]
----------	---------------------------------

壳体颜色	黑色
------	----

外壳材料	高温热塑塑料
------	--------

尺寸

行间距	2.54 mm[.1 in]
-----	----------------

使用环境

工作温度范围	-40 – 125 °C[-40 – 257 °F]
--------	----------------------------

操作/应用

电路应用	电源和信号
------	-------

行业标准

UL 阻燃性等级	UL 94V-0
----------	----------

灼热丝额定值	高温部件 - 非灼热丝
--------	-------------

包装特性

封装方法	Tray
------	------

产品合规性

如需合规文档，请访问 [TE 官网产品页面](#)。>

欧盟RoHS指令2011/65/EU	符合
欧盟ELV指令2000/53/EC	符合
中国电器电子产品有害物质限制使用管理办法（China RoHS 2，工业和信息化部携七部委2016年第32号令	没有超出阈值的受限材料
欧盟REACH法规(EC) No. 1907/2006	欧洲化学品管理局最新发布的SVHC候选清单: 2024年1月（240） SVHC候选清单的声明更新至: 2024年1月（240） 不含REACH SVHC
卤素含量	非低卤素 - 包含 Br 或 Cl > 900 ppm °
焊接工艺能力	不适合采用焊接工艺

产品合规免责声明

此信息基于对供应商的合理调查以及TE对供应商提供的信息的现有认知。此信息可能发生变化。经TE确认符合欧盟RoHS的产品编号，产品均质材料中铅、六价铬、汞、PBB、PBDE、DEHP、BBP、DBP和DIBP的最大浓度不超过0.1%，镉的最大浓度不超过0.01%或符合指令2011/65/EU(RoHS2)及其修订指令规定的豁免。根据2011/65/EU指令要求电子电气产品需要进行CE标识。元器件产品通常无需进行CE标识。经TE确认符合欧盟ELV指令的产品编号，产品均质材料中，铅、六价铬和汞的最大浓度不超过0.1%，镉的最大浓度不超过0.01%（按重量计算），或符合指令2000/53/EC(ELV)附录中规定的豁免。关于欧盟REACH法规，TE目前提供的此产品编号的物品中高度关注物质（SVHC）的信息是基于欧洲化学品管理局（ECHA）最新发布的“物品中物质的要求指南”，链接如下：<https://echa.europa.eu/guidance-documents/guidance-on-reach>

该系列中的其他产品 | MULTI-BEAM XLE



矩形电源连接器(111)

客户还购买了

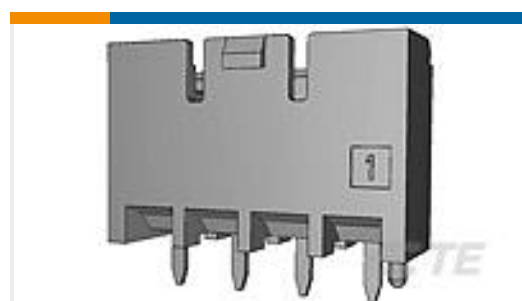

TE 产品编号3-1376385-4
5mm B-T-W Conn. 6P HDR ASSEMBL

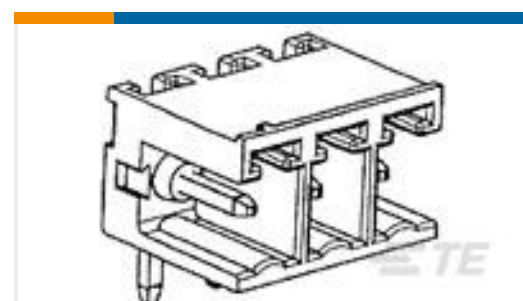

TE 产品编号1-284540-2
12 POS TERMI-BLOK 900 O.E. 3,5

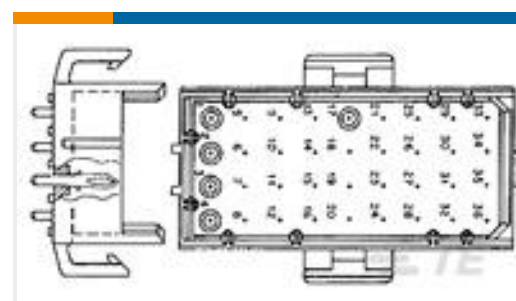

TE 产品编号1-608017-4
36 POS MR HEADER ASSY SPCL LF



TE 产品编号6450861-4
MBXLE VERT RCPT 24S + 6P

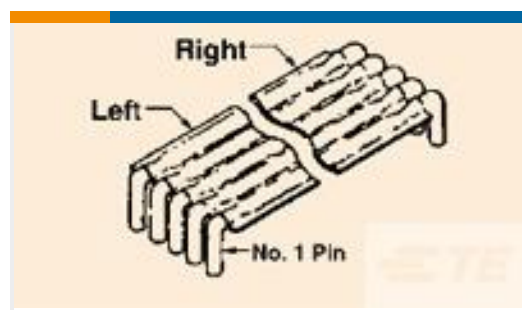

TE 产品编号5-1437163-9
FSP-2.6B-30

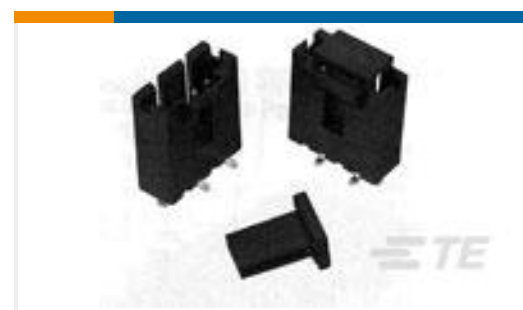

TE 产品编号1-1375549-3
14 MTE VERT SMT HDR FULL SN-PB



TE 产品编号6-1375549-3
14 MTE VERT SMT HDR FULL LF-PB

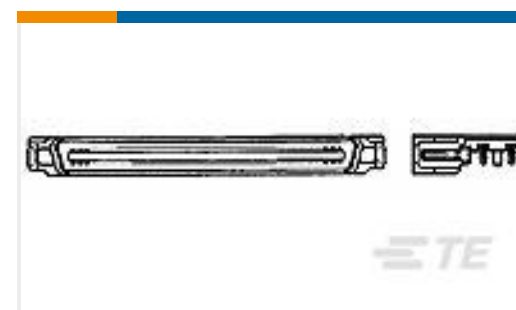

TE 产品编号6123283-5
CHAMP 050(I) SMT PLUG ASSY 40P

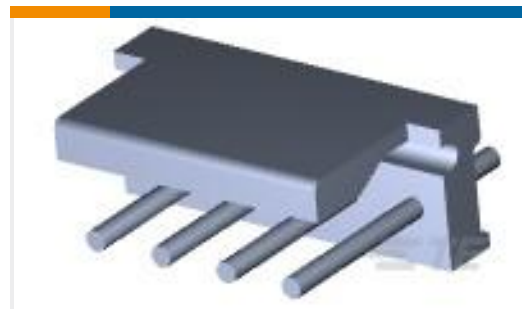

TE 产品编号3-647338-5
05P MTA156 HDR ASSY OMIT#5 LF

文档

产品图纸

[MBXLE VERT RCPT 24S + 8P](#)

英文版本

CAD 文件

[3D PDF](#)

3D

下载查看

[ENG_CVM_CVM_6450861-5_E.2d_dxf.zip](#)

英文版本

下载查看

[ENG_CVM_CVM_6450861-5_E.3d_igs.zip](#)

英文版本

下载查看

[ENG_CVM_CVM_6450861-5_E.3d_stp.zip](#)

英文版本

下载CAD文件代表我接受和同意 [使用条款](#)。

数据表/目录页

[2_PIECE_POWER_CONNECTORS_qrg_4-1773458-1](#)

英文版本

产品规格

[产品规格](#)

英文版本