

63971-1 ✓ 有效

FASTON | FASTON 250

TE 内部编号 63971-1

PCB Terminals, Tab, Mating Tab Width .25 in [6.35 mm], PCB Hole Diameter 5.16 mm [.203 in], Through Hole - Screw, Tin Plating, None, Bag, FASTON 250

[在 TE 官网查看>](#)



端子和接头 > PCB 端子

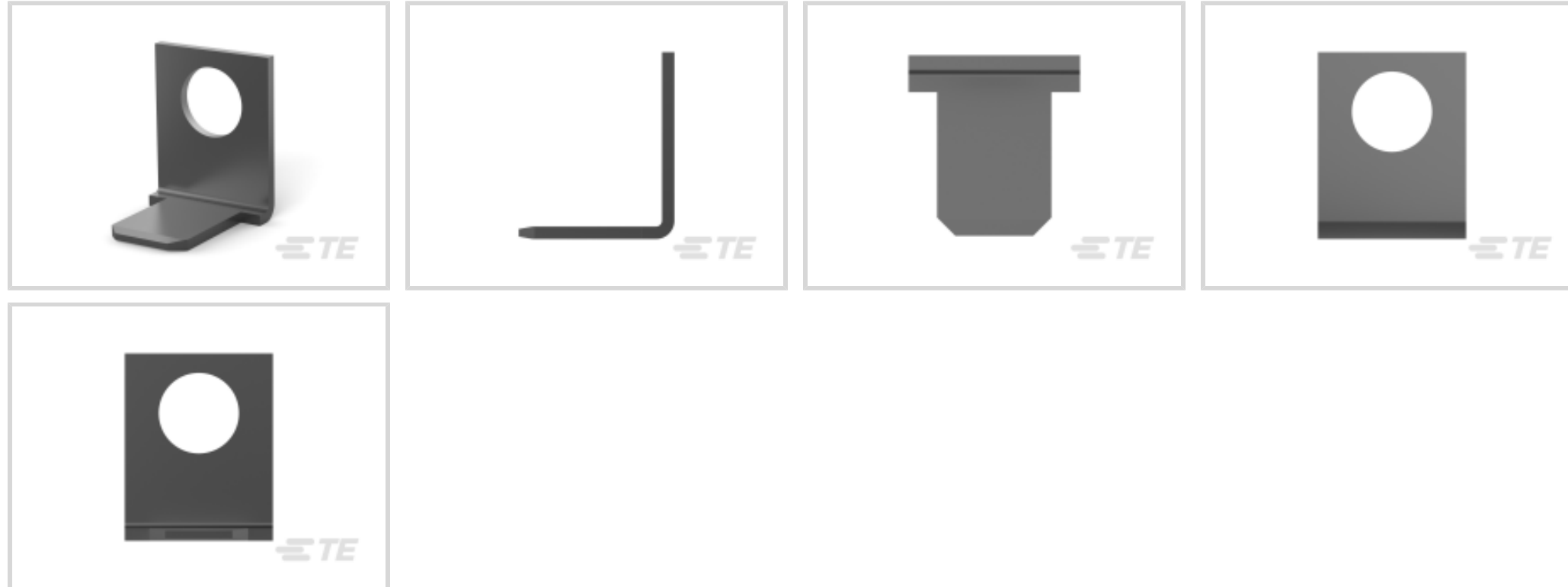

PCB 端子类型: 公端

对接公端宽度: 6.35 mm [.25 in]

对接公端厚度: .81 mm [.032 in]

PCB 孔直径: 5.16 mm [.203 in]

PCB 的外形高度: 10 mm [.394 in]

产品特性

产品类型特性

端子特性	螺钉孔
插入力	正常

接触件特性

端子电镀涂层	哑光
PCB 端子端接区域电镀材料厚度	1.01 μm [40 μin]
端子接合区域电镀材料厚度	1.01 μm [40 μin]
PCB 端子类型	公端
对接公端宽度	6.35 mm[.25 in]
对接公端厚度	.81 mm[.032 in]
端子电镀材料	锡
端子底板材料	无
端子尺寸	6.35
端子方向	直角

端接特性

PCB 端接方法	通孔 - 螺钉
产品端接到	印刷电路板

尺寸

螺钉直径	5.16 mm [.203 in]
PCB 孔直径	5.16 mm [.203 in]
PCB 的外形高度	10 mm [.394 in]

使用环境

绝缘选项	非绝缘
工作温度范围	-40 – 105 °C [-40 – 221 °F]

行业标准

与机构/标准产品兼容	CSA, UL
------------	---------

包装特性

封装数量	1000
封装方法	Bag

产品合规性















如需合规文档，请访问 [TE 官网产品页面](#)。>

欧盟RoHS指令2011/65/EU	符合
欧盟ELV指令2000/53/EC	符合
中国电器电子产品有害物质限制使用管理办法（China RoHS 2，工业和信息化部携七部委2016年第32号令	没有超出阈值的受限材料
欧盟REACH法规(EC) No. 1907/2006	欧洲化学品管理局最新发布的SVHC候选清单: 2024年1月（240） SVHC候选清单的声明更新至: 2024年1月（240） 不含REACH SVHC
卤素含量	低卤素 - 每种均质材料的 Br、Cl、F、I < 900 ppm。也不含 BFR/CFR/PVC
焊接工艺能力	不适合采用焊接工艺

产品合规免责声明

此信息基于对供应商的合理调查以及TE对供应商提供的信息的现有认知。此信息可能发生变化。经TE确认符合欧盟RoHS的产品编号，产品均质材料中铅、六价铬、汞、PBB、PBDE、DEHP、BBP、DBP和DIBP的最大浓度不超过0.1%，镉的最大浓度不超过0.01%或符合指令2011/65/EU(RoHS2)及其修订指令规定的豁免。根据2011/65/EU指令要求电子电气产品需要进行CE标识。元器件产品通常无需进行CE标识。经TE确认符合欧盟ELV指令的产品编号，产品均质材料中，铅、六价铬和汞的最大浓度不超过0.1%，镉的最大浓度不超过0.01%（按重量计算），或符合指令2000/53/EC(ELV)附录中规定的豁免。关于欧盟REACH法规，TE目前提供的此产品编号的物品中高度关注物质（SVHC）的信息是基于欧洲化学品管理局（ECHA）最新发布的“物品中物质的要求指南”，链接如下：<https://echa.europa.eu/guidance-documents/guidance-on-reach>

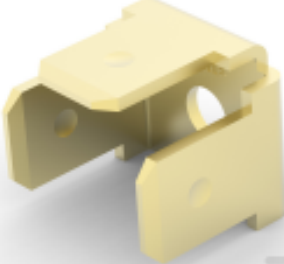
配套部件

 <p>TE 产品编号 181948-2 250 FASTON,TAB,TPBR</p>	 <p>TE 产品编号 42095-1 250 FASTON TAB TPBR</p>	 <p>TE 产品编号 42802-1 250 FASTON TAB TPBR</p>	 <p>TE 产品编号 41480 250 FASTON TAB TPBR</p>
 <p>TE 产品编号 42117-2 250 FASTON TAB TPBR</p>	 <p>TE 产品编号 63038-1 250 FASTON TAB TPBR</p>	 <p>TE 产品编号 181953-1 250 FASTON,TAB,BR</p>	 <p>TE 产品编号 61499-1 250 FASTON TAB TPBR</p>
 <p>TE 产品编号 61365-1 250 FASTON TAB TPBR</p>	 <p>TE 产品编号 60080-2 250 FASTON TAB TPBR</p>	 <p>TE 产品编号 160650-2 250 FASTON,PCB TAB,TNBR</p>	 <p>TE 产品编号 181949-2 250 FASTON,TAB,TPBR</p>
 <p>TE 产品编号 62261-1 250 FASTON TAB BR</p>	 <p>TE 产品编号 62166-1 250 FASTON TAB BR</p>	 <p>TE 产品编号 62627-1 250 FASTON TAB TPST</p>	

该系列中的其他产品 | [FASTON 250](#)



PCB 端子(134)



压接端子护套(139)



压缩连接器(4)



快速断开(441)



接头(4)



插入和拔出工具(6)



漆包线端子(1)

客户还购买了



TE 产品编号2-31895-1
PIDG Ring Tongue Terminals



TE 产品编号42822-4
250 FASTON TAB TPBR

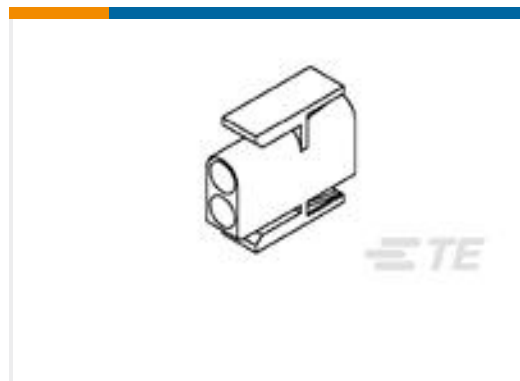

TE 产品编号794060-1
03P .140 MNL PLUG BLK HT

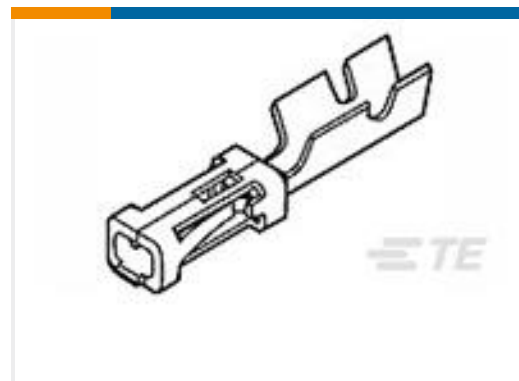

TE 产品编号2-87195-5
MOD IV RECP LP



TE 产品编号8-34105-1
SOLIS R 22-16 COMM 22-18 MIL 6



TE 产品编号8-34111-1
SOLIS R 22-16 COMM 22-18 MIL 8



TE 产品编号8-34112-1
SOLIS R 22-16COMM 22-18MIL 10



TE 产品编号8-34123-1
TERM,SOLIS R 16-14 10



TE 产品编号5504008-3
CONN KIT,STC,125UM MM, 3mm

文档



产品图纸

[250 FASTON TAB TPBR](#)

英文版本

CAD 文件

[3D PDF](#)

3D

下载查看

[ENG_CVM_CVM_63971-1_D_c-63971-1-d.2d_dxf.zip](#)

英文版本

下载查看

[ENG_CVM_CVM_63971-1_D_c-63971-1-d.3d_igs.zip](#)

英文版本

下载查看

[ENG_CVM_CVM_63971-1_D_c-63971-1-d.3d_stp.zip](#)

英文版本

下载CAD文件代表我接受和同意[使用条款](#)。

数据表/目录页

[FASTON Tabs](#)

英文版本

产品规格

[应用规格](#)

英文版本