

536416-5 ✓ 有效

## EUROCARD

TE 内部编号 536416-5

Plug, Board-to-Board, 96 Position, 2.54 mm [.1 in] Centerline,  
Printed Circuit Board, 3 Row, Right Angle, 32 Column, Eurocard  
Connectors

[在 TE 官网查看>](#)



连接器 > PCB 连接器 > 背板连接器 > Eurocard 连接器

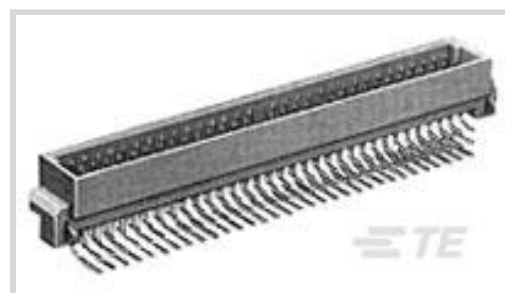

连接器和壳体类型: 插头

连接器系统: 板对板

端接柱体和尾部长度: 2.64 mm [.104 in]

位数: 96

中心线 (间距) : 2.54 mm [.1 in]

### 产品特性

#### 产品类型特性

连接器和壳体类型	插头
连接器系统	板对板
连接器和端子端接到	印刷电路板
DIN 尺寸	标准
DIN 级别	II

#### 结构特性

位数	96
行数	3
PCB 安装方向	直角
列数	32
装载行	A, B, C
信号位置数量	96

#### 接触件特性

端子布局	矩阵
端子基材	黄铜
端子额定电流 (最大值)	1.5 A

#### 端接特性

端接柱体和尾部长度	2.64 mm [.104 in]
-----------	-------------------

## 机械附件

连接器安装类型	板安装
PCB 安装固定类型	板锁
PCB 安装固定	带有

## 壳体特性

中心线 (间距)	2.54 mm [.1 in]
----------	-----------------

## 尺寸

行间距	2.54 mm [.1 in]
-----	-----------------

## 使用环境

工组温度范围	-55 – 125 °C [-67 – 257 °F]
--------	-----------------------------

## 操作/应用

电路应用	Signal
------	--------

## 产品合规性

如需合规文档，请访问 [TE 官网产品页面](#)。>

欧盟RoHS指令2011/65/EU	不符合
欧盟ELV指令2000/53/EC	符合且适用豁免
中国电器电子产品有害物质限制使用管理办法 (China RoHS 2, 工业和信息化部携七部委2016年第32号令)	受限材料超出阈值
欧盟REACH法规(EC) No. 1907/2006	<p>欧洲化学品管理局最新发布的SVHC候选清单: 2025年1月 (247)</p> <p>SVHC候选清单的声明更新至: 2025年1月 (247)</p> <p>超过限值的SVHC:</p> <p>Pb (13% in 4690948374)</p> <p><small>物品安全使用说明: 使用本产品时不要进食、饮水或吸烟。作业后彻底清洗。如果可能, 请回收再利用, 如需废弃处置, 请遵守当地有关法规。</small></p>
卤素含量	低卤素 - 每种匀质材料的 Br、Cl、F、I < 900 ppm。也不含 BFR/CFR/PVC
焊接工艺能力	回流焊接可达到 245°C

### 产品合规免责声明

此信息基于对供应商的合理调查以及TE对供应商提供的信息的现有认知。此信息可能发生变化。经TE确认符合欧盟RoHS的产品编号, 产品均质材料中铅、六价铬、汞、PBB、PBDE、DEHP、BBP、DBP和DIBP的最大浓度不超过0.1%, 镉的最大浓度不超过0.01%或符合指令2011/65/EU(RoHS2)及其修订指令规定的豁免。根据2011/65/EU指令要求电子电气产品需要进行CE标识。元器件产品通常无需进行CE标识。经TE确认符合欧盟ELV指令的产品编号, 产品均质材料中, 铅、六价铬和汞的最大浓度不超过0.1%, 镉的最大浓度不超过0.01% (按重量计算), 或符合指令2000/53/EC (ELV) 附录中规定的豁免。关于欧盟REACH法规, TE目前提供的此产品编号的物品中高度关注物质 (SVHC) 的信息是基于欧洲化学品管理局 (ECHA) 最新发布的“物品中物质的要求指南”, 链接如下: <https://echa.europa.eu/guidance-documents/guidance-on-reach>

## 配套部件



TE 产品编号 166873-5  
96P.MT.CONN.KIT ASS



TE 产品编号 5535056-5  
ASSY,RECPT,EUROCARD,TYPE C,L-FREE,96,.19



TE 产品编号 5535089-5  
ASSEMBLY,RECEPTACLE,EUROCARD,T



TE 产品编号 827803-1  
96 POS HOUSING ASSY

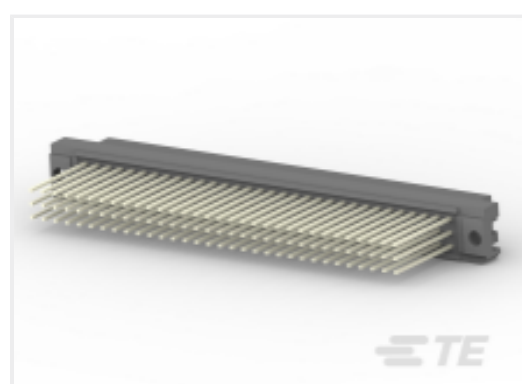

TE 产品编号 1-148059-5  
096 EURO TYP C RECP 17MM ASSY

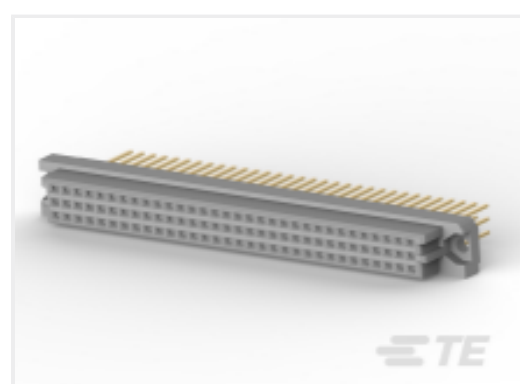

TE 产品编号 1-148057-5  
096 EURO TYP C RECP 13MM ASSY



TE 产品编号 925486-1  
MOD. IV SNAP-IN HSG 96 POS.



TE 产品编号 5536412-4  
ASSY,RECEPT,EURO,TYPE C,LEAD-FREE,96,.18

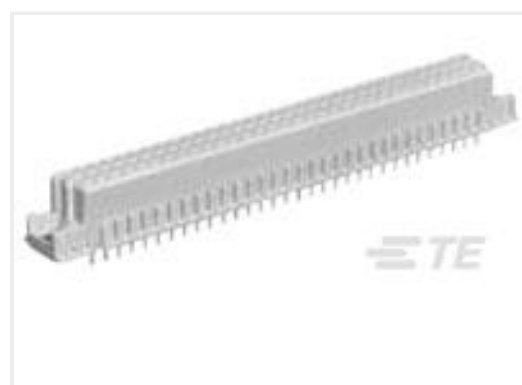

TE 产品编号 2-1393640-4  
V42254B2102C960=PC612 FEDERLEI



TE 产品编号 5535090-5  
ASSEMBLY,RECEPTACLE,EUROCARD,T



TE 产品编号 5650963-5  
ASSY,RECEPTACLE,EUROCARD,TYPE



TE 产品编号 5536418-5  
ASSY,RECEPT,EURO,TYPE C,LEAD-F

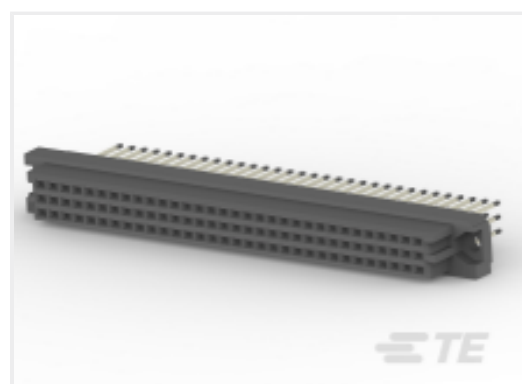

TE 产品编号 5148057-5  
ASSY,RECEPTACLE,EUROCARD,TYPE C,LEAD-FRE



TE 产品编号 5535043-4  
ASSY,RECEPTACLE,EUROCARD,TYPE

## 客户还购买了

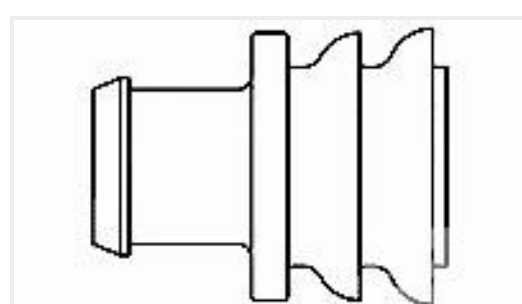

TE 产品编号 281934-2  
SINGLE WIRE SEAL



TE 产品编号 CAT-AM71-CH8172  
AMP SUPERSEAL 1.5MM, 连接器壳体

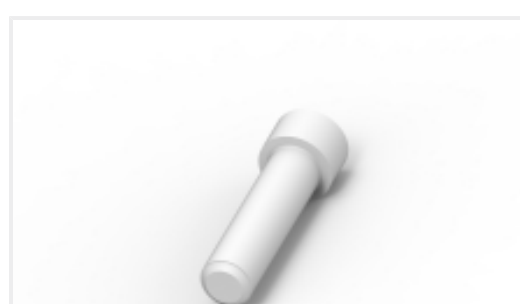

TE 产品编号 114017-ZZ  
SEALING PLUG, SIZE 12/16, WHT

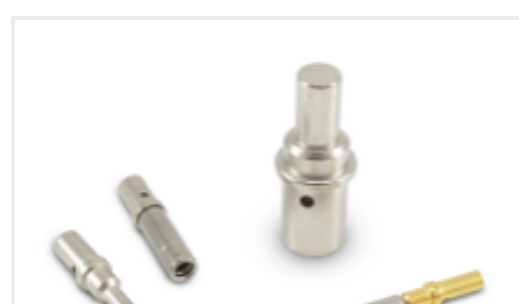

TE 产品编号 CAT-D48-ST273  
DEUTSCH Solid Contacts



## 文档

### 产品图纸

096 EURO TYPE C PIN BL ASSY

英文版本

### CAD 文件

#### 下载查看

[ENG\\_CVM\\_CVM\\_536416-5\\_J.2d\\_dxf.zip](#)

英文版本

#### 3D PDF

3D

#### 下载查看

[ENG\\_CVM\\_CVM\\_536416-5\\_J.3d\\_igs.zip](#)

英文版本

#### 下载查看

[ENG\\_CVM\\_CVM\\_536416-5\\_J.3d\\_stp.zip](#)

英文版本

下载CAD文件代表我接受和同意[使用条款](#)。

### 产品规格

#### 应用规格

英文版本