

53056 ✓ 有效

PIDG

TE 内部编号 53056

Closed Ring Tongue Terminal, 24 AWG, #8 / M4 Stud Size, 4.17 mm [.164 in] Stud Diameter, Closed Barrel, Straight, Tin, Partially Insulated, PIDG

[在 TE 官网查看>](#)



端子和接头 > 环形端子 > PIDG Ring Tongue Terminals

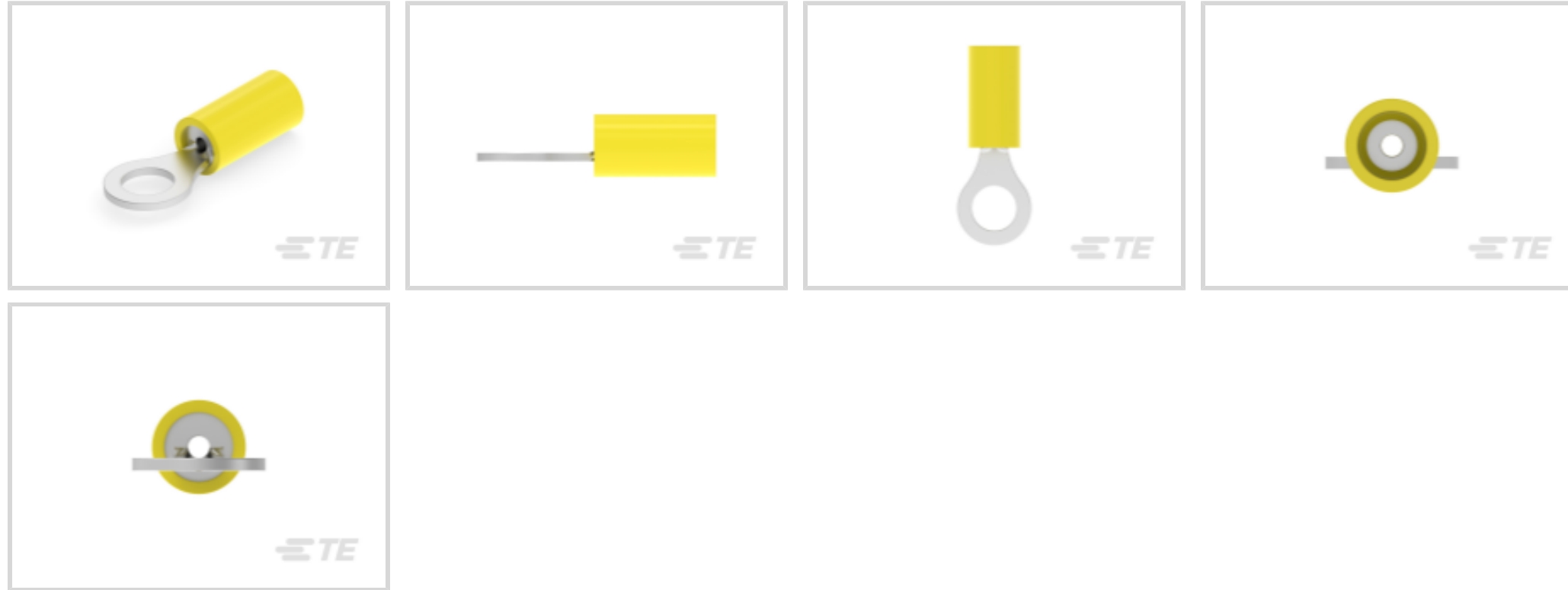

环形端子产品类型: 闭环舌形端子

线径: 475 CMA

螺钉尺寸: #8, M4

螺钉直径: 4.17 mm [.164 in]

[所有 PIDG Ring Tongue Terminals \(411\)](#)

产品特性

产品类型特性

环形端子产品类型	闭环舌形端子
螺钉尺寸	#8, M4
可密封	否
电线绝缘支持固定类型	绝缘限制

结构特性

孔数	1
----	---

电气特征

额定电压	300 V
------	-------

主体特性

绝缘套管颜色	黄色
条纹颜色	蓝色

接触件特性

军用部件级别	I 级
--------	-----

压线筒类型	Closed
端子方向	直式
端子电镀材料	锡

机械附件

带导线绝缘	带有
-------	----

尺寸

线径	475 CMA
螺钉直径	4.17 mm [.164 in]
舌厚	.79 mm [.031 in]
产品长度	20.7 mm [.814 in]
兼容的绝缘直径 (最大值)	1.4 mm [.055 in]
兼容的绝缘直径范围	.79 – 1.4 mm [.031 – .055 in]

使用环境

绝缘选项	部分绝缘
工作温度范围	105 °C [221 °F]

操作/应用

与电线基础材料兼容	铜
与电线电镀材料兼容	锡

行业标准

符合政府资质的端子	是
-----------	---

包装特性

封装数量	1000
封装方法	零散零件

产品合规性

如需合规文档，请访问 [TE 官网产品页面](#)。>

欧盟RoHS指令2011/65/EU	符合且适用豁免
欧盟ELV指令2000/53/EC	符合且适用豁免
中国电器电子产品有害物质限制使用管理办法 (China RoHS 2, 工业和信息化部携七部委2016年第32号令)	受限材料超出阈值
欧盟REACH法规(EC) No. 1907/2006	欧洲化学品管理局最新发布的SVHC候选清单: 2024年1月 (240)

SVHC候选清单的声明更新至: 2021年1月
(211)

超过限值的SVHC:

Pb (1.5% in Component part)

物品安全使用说明:

使用本产品时不要进食、饮水或吸烟。作业后彻底清洗。如果可能,请回收再利用,如需废弃处置,请遵守当地有关法规。

卤素含量

不含 BFR/CFR/PVC - 但其他来源中的 Br 或 Cl > 900 ppm。

焊接工艺能力

不适合采用焊接工艺

产品合规免责声明

此信息基于对供应商的合理调查以及TE对供应商提供的信息的现有认知。此信息可能发生变化。经TE确认符合欧盟RoHS的产品编号,产品均质材料中铅、六价铬、汞、PBB、PBDE、DEHP、BBP、DBP和DIBP的最大浓度不超过0.1%,镉的最大浓度不超过0.01%或符合指令2011/65/EU(RoHS2)及其修订指令规定的豁免。根据2011/65/EU指令要求电子电气产品需要进行CE标识。元器件产品通常无需进行CE标识。经TE确认符合欧盟ELV指令的产品编号,产品均质材料中,铅、六价铬和汞的最大浓度不超过0.1%,镉的最大浓度不超过0.01%(按重量计算),或符合指令2000/53/EC(ELV)附录中规定的豁免。关于欧盟REACH法规,TE目前提供的此产品编号的物品中高度关注物质(SVHC)的信息是基于欧洲化学品管理局(ECHA)最新发布的“物品中物质的要求指南”,链接如下:<https://echa.europa.eu/guidance-documents/guidance-on-reach>

配套部件



该系列中的其他产品 | [PIDG](#)



PCB 端子(5)



专用端子(1)



刀闸分断(11)



压接电线插针、公端和插针(41)



压接端子护套(1)



压缩连接器(17)

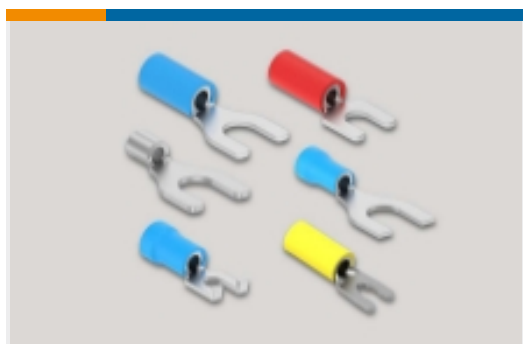

叉形端子(230)

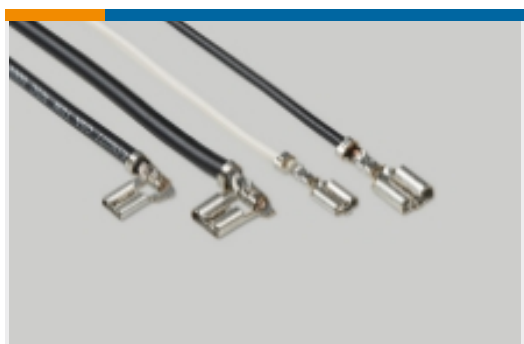

快速断开(47)



手动压接工具(2)



接头(43)



环形端子(589)

客户还购买了

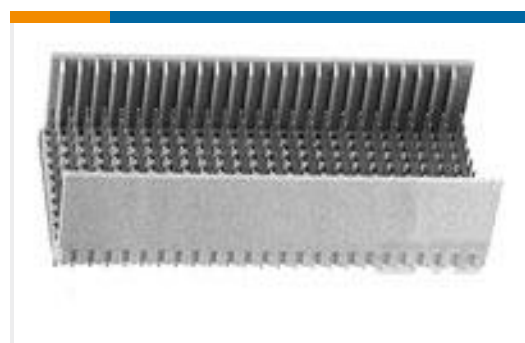

TE 产品编号5646357-1
2MM HM ASY,T-B,HDR,10R,250,AP

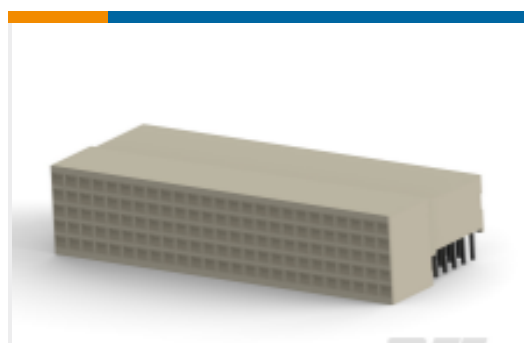

TE 产品编号5646445-1
HM 插座连接器：传统背板，共面，2mm



TE 产品编号340907-000
55PC0211-22-9



TE 产品编号51864-8
TERMINAL,PIDG R IR 14 6



TE 产品编号3-1879463-0
RL73H 2E R16 1% 1K RL

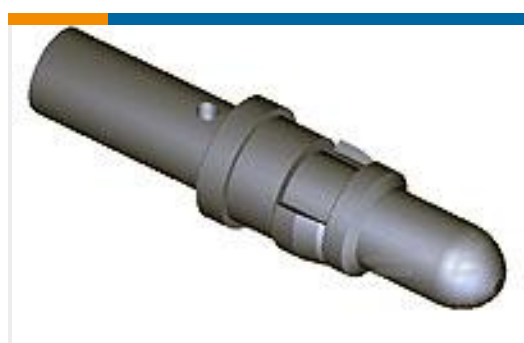

TE 产品编号212013-1
AMPLIMITE,ASY,PIN CONTACT



TE 产品编号1-1437558-2
MTA106E=(MSTA) SWITCH TOGGLE S



TE 产品编号EM6344-000
R85049/93-10

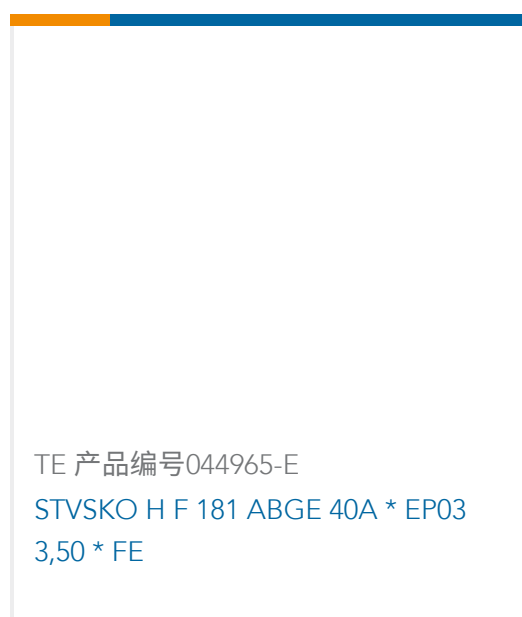

文档

产品图纸

[TERMINAL,PIDG R IR 24 8](#)

英文版本

CAD 文件

[3D PDF](#)

3D

[下载查看](#)

[ENG_CVM_CVM_53056_F.2d_dxf.zip](#)

英文版本

[下载查看](#)

[ENG_CVM_CVM_53056_F.3d_igs.zip](#)

英文版本

[下载查看](#)

[ENG_CVM_CVM_53056_F.3d_stp.zip](#)

英文版本

下载CAD文件代表我接受和同意[使用条款](#)。