

52421 ✓ 有效



PIDG

TE 内部编号 52421

Spring Spade Terminal, 16 – 14 AWG, M4 / #8 Stud Size, 4.17 mm [.164 in] Stud Diameter, Closed Barrel, Straight, Tin, Partially Insulated, PIDG

[在 TE 官网查看>](#)

端子和接头 > 叉形端子 > PIDG Long Spring Spade Tongue Terminals

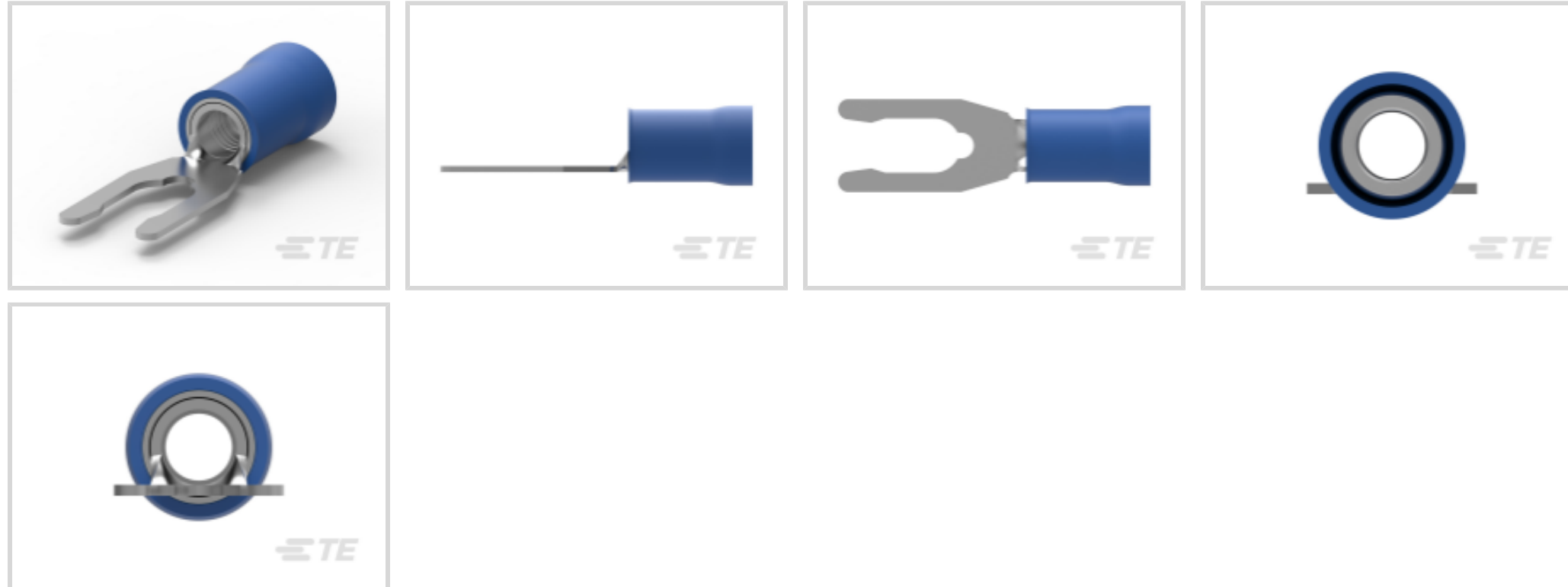

叉形端子类型: 叉形簧片端子

线径: 2050 – 5180 CMA

螺钉尺寸: #8, M4

[所有 PIDG Long Spring Spade Tongue Terminals \(50\)](#)

产品特性

产品类型特性

螺钉尺寸	#8, M4
可密封	否
电线绝缘支持固定类型	绝缘支撑

电气特征

额定电压	300 V
------	-------

主体特性

绝缘套管颜色	蓝色
条纹颜色	蓝色

接触件特性

叉形端子类型	叉形簧片端子
压线筒类型	Closed
端子方向	直式
端子电镀材料	锡

机械附件

带导线绝缘	带有
-------	----

尺寸

线径	2050 – 5180 CMA
螺钉直径	4.17 mm [.164 in]
舌厚	.84 mm [.033 in]
产品长度	24.9 mm [.979 in]
兼容的绝缘直径 (最大值)	3.81 mm [.15 in]
兼容的绝缘直径范围	2.67 – 3.81 mm [.105 – .15 in]

使用环境

绝缘选项	部分绝缘
工作温度范围	105 °C [221 °F]

操作/应用

与电线基础材料兼容	铜
与电线电镀材料兼容	锡

行业标准

符合政府资质的端子	否
-----------	---

包装特性

封装数量	1000
封装方法	零散零件

产品合规性













如需合规文档，请访问 [TE 官网产品页面](#)。>

欧盟RoHS指令2011/65/EU	符合
欧盟ELV指令2000/53/EC	符合
中国电器电子产品有害物质限制使用管理办法 (China RoHS 2, 工业和信息化部携七部委2016年第32号令)	没有超出阈值的受限材料
欧盟REACH法规(EC) No. 1907/2006	欧洲化学品管理局最新发布的SVHC候选清单: 2024年1月 (240) SVHC候选清单的声明更新至: 2024年1月 (240) 不含REACH SVHC
卤素含量	低卤素 - 每种匀质材料的 Br、Cl、F、I < 900 ppm。也不含 BFR/CFR/PVC
焊接工艺能力	不适合采用焊接工艺

产品合规免责声明

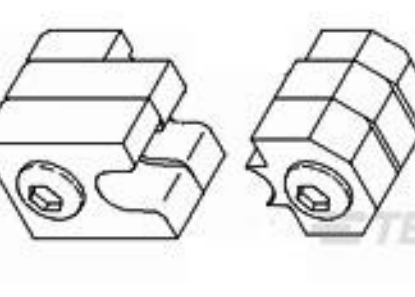
此信息基于对供应商的合理调查以及TE对供应商提供的信息的现有认知。此信息可能发生变化。经TE确认符合欧盟RoHS的产品编号，产品均质材料中铅、六价铬、汞、PBB、PBDE、DEHP、BBP、DBP和DIBP的最大浓度不超过0.1%，镉的最大浓度不超过0.01%或符合指令2011/65/EU(RoHS2)及其修订指令规定的豁免。根据2011/65/EU指令要求电子电气产品需要进行CE标识。元器件产品通常无需进行CE标识。经TE确认符合欧盟ELV指令的产品编号，产品均质材料中，铅、六价铬和汞的最大浓度不超过0.1%，镉的最大浓度不超过0.01%（按重量计算），或符合指令2000/53/EC(ELV)附录中规定的豁免。关于欧盟REACH法规，TE目前提供的此产品编号的物品中高度关注物质(SVHC)的信息是基于欧洲化学品管理局(ECHA)最新发布的“物品中物质的要求指南”，链接如下：<https://echa.europa.eu/guidance-documents/guidance-on-reach>

配套部件

 <p>TE 产品编号 59824-1 TETRA-CRIMP PIDG PG FASTON 22-10 ASSY</p>	 <p>TE 产品编号 58433-3 PRO CR ASSY, RBY IS9252</p>	 <p>TE 产品编号 59250 T-HEAD PIDG 26-14 ASSY</p>	 <p>TE 产品编号 47387 DAHT PG PIDG 20-14 ASSY</p>
 <p>TE 产品编号 525691 DAHT PG PIDG 16-14 ASSY</p>	 <p>TE 产品编号 539691-2 ERGO DIE R.B.Y</p>	 <p>TE 产品编号 58423-1 DIE, RBY IS9252</p>	 <p>TE 产品编号 47387-7 DAHT PG PIDG 16-12 ASSY</p>
 <p>TE 产品编号 2063030-1 SDE DIESET, RBY, UL</p>	 <p>TE 产品编号 47807-1 DIES PIDG 16-14 DIE SET</p>	 <p>TE 产品编号 169400 CERTI-LOK FRAME W/O DIES</p>	<p>TE 产品编号 2392022-2 BLUE BATTERY DAHT KIT 220V (47387-7)</p>
<p>TE 产品编号 2392022-1 BLUE BATTERY DAHT KIT 110V (47387-7)</p>	 <p>TE 产品编号 169404 CERTI-LOK DIE</p>	 <p>TE 产品编号 1SET191001R0000 CRIMP-HT</p>	 <p>TE 产品编号 1SET191002R0000 TET CRIMP-HT</p>

该系列中的其他产品 | PIDG



PCB 端子(5)



专用端子(1)



刀闸分断(11)



压接电线插针、公端和插针(41)



压接端子护套(1)



压缩连接器(17)

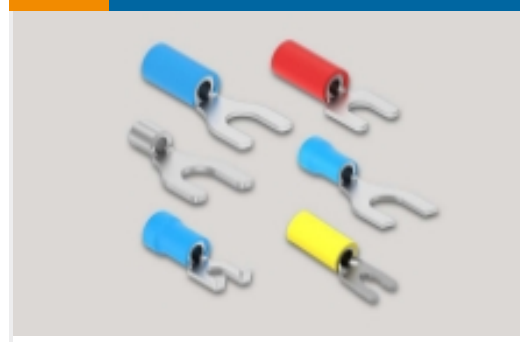

叉形端子(230)

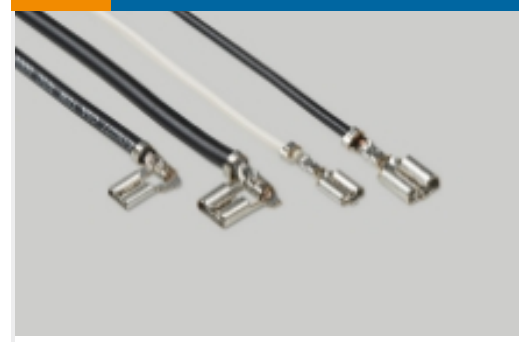

快速断开(47)



手动压接工具(2)



接头(43)

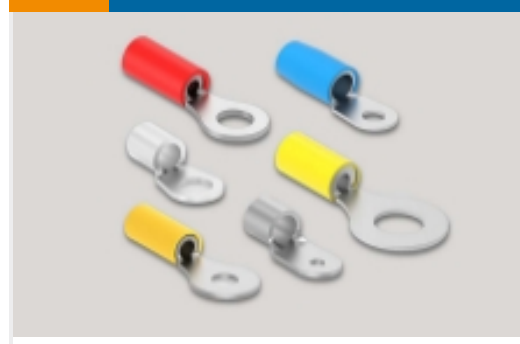

环形端子(589)

客户还购买了



TE 产品编号1658659-1
KIT,HDP-20,ENCLSR,PLUG,SIZE 3



TE 产品编号320552
PIDG R 22-16 COMM 22-18 MIL 10

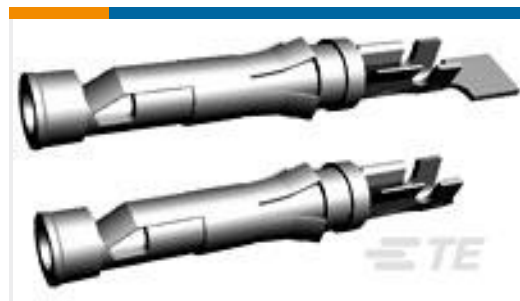

TE 产品编号66598-2
III+ SKT,18-14,30AU/FL,STRIP

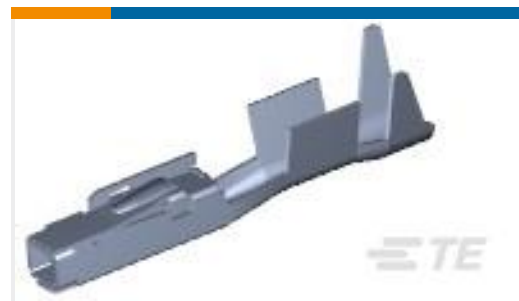

TE 产品编号7-1452659-3
MCON 1.2 LL REC SRC AG

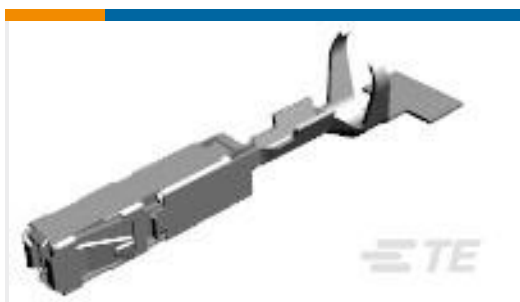

TE 产品编号1534160-1
AMP MCP 1.5K, CONTACT, SWS



TE 产品编号NB14002001
TAT-125-1-0-STK

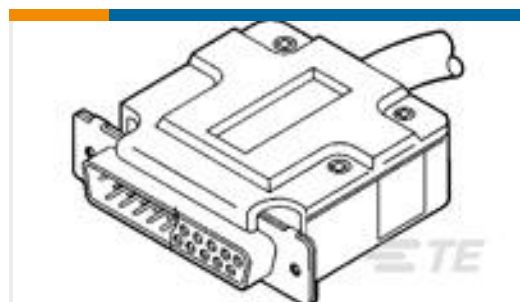

TE 产品编号207470-1
CABLE CLAMP KIT,SZ 2



TE 产品编号748627-2
SHLD JACKSCREW,PLTD



TE 产品编号130663
PIDG RING NYL

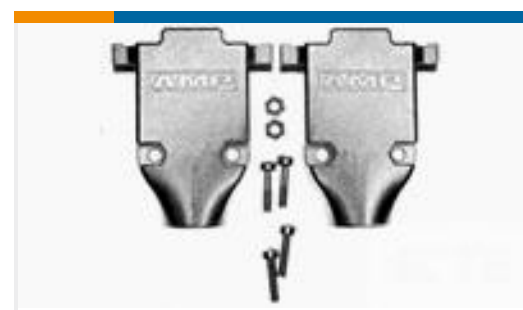

TE 产品编号5745854-5
CABLE CLAMP KIT,SZ 1

文档

产品图纸

[TERMINAL,PIDG SPR SPD 16-14 8](#)

英文版本

CAD 文件

[3D PDF](#)

3D

[下载查看](#)

[ENG_CVM_CVM_52421_J.2d_dxf.zip](#)

英文版本

[下载查看](#)

[ENG_CVM_CVM_52421_J.3d_igs.zip](#)

英文版本

[下载查看](#)

[ENG_CVM_CVM_52421_J.3d_stp.zip](#)

英文版本

[下载查看](#)

[ENG_CVM_52421_H.3d_igs.zip](#)

英文版本

[下载查看](#)

[ENG_CVM_52421_H.3d_stp.zip](#)

英文版本

[下载查看](#)

[ENG_CVM_52421_H.2d_dxf.zip](#)

英文版本

[3D PDF](#)

英文版本

下载CAD文件代表我接受和同意 [使用条款](#)。

机构认证

[UL 报告](#)

英文版本