

52273-1 ✓ 有效

PIDG

TE 内部编号 52273-1

Closed Ring Tongue Terminal, 20 AWG, #4 / M2.5 Stud, 2.84 mm [.112 in] Stud Diameter, Closed Barrel, Straight, Tin Plating, Partially Insulated, PIDG

[在 TE 官网查看>](#)



端子和接头 > 环形端子 > PIDG Ring Tongue Terminals

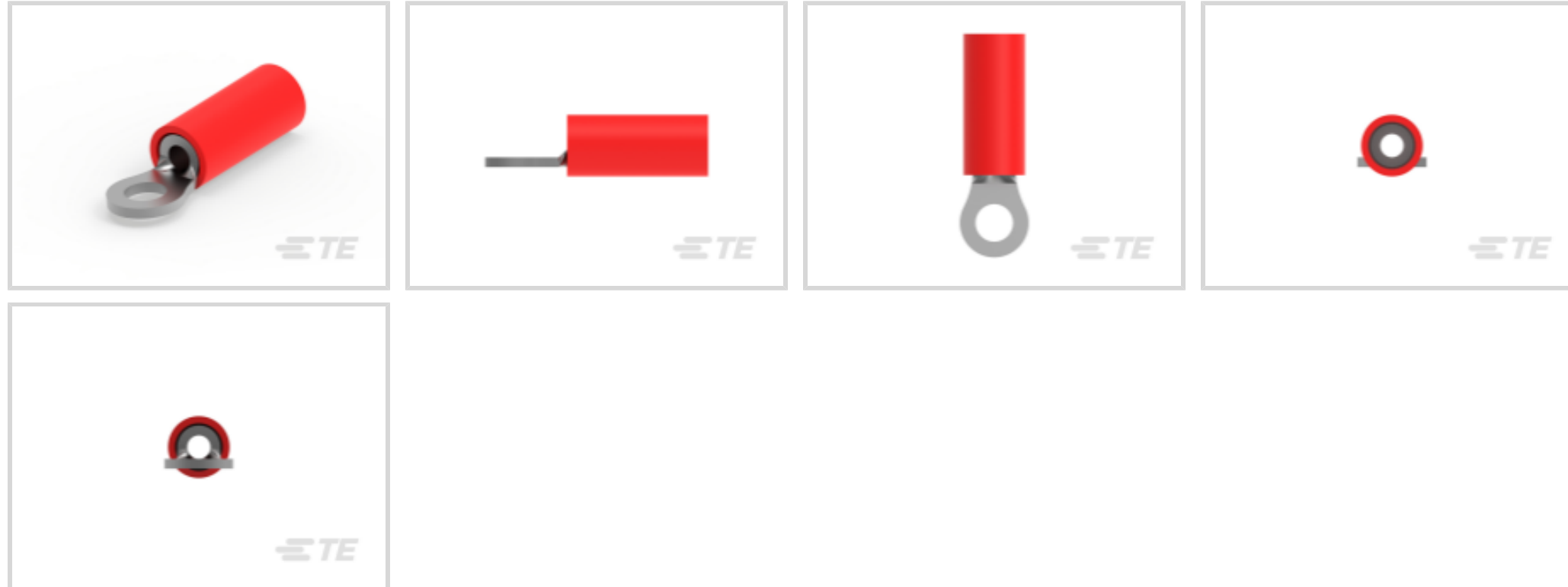

环形端子产品类型: 闭环舌形端子

线径: 1186 CMA

螺钉尺寸: #4, M2.5

[所有 PIDG Ring Tongue Terminals \(410\)](#)

## 产品特性

### 产品类型特性

环形端子产品类型	闭环舌形端子
螺钉尺寸	#4, M2.5
可密封	否
电线绝缘支持固定类型	绝缘限制

### 结构特性

孔数	1
----	---

### 电气特征

额定电压	300 V
------	-------

### 主体特性

绝缘套管颜色	红色
条纹颜色	红色

### 接触件特性

军用部件级别	I 级
--------	-----

压线筒类型	Closed
-------	--------

端子方向	直式
------	----

端子电镀材料	锡
--------	---

### 机械附件

带导线绝缘	带有
-------	----

### 尺寸

线径	1186 CMA
----	----------

螺钉直径	2.84 mm [.112 in]
------	-------------------

舌厚	.79 mm [.031 in]
----	------------------

产品长度	18.64 mm [.734 in]
------	--------------------

兼容的绝缘直径 (最大值)	2.79 mm [.11 in]
---------------	------------------

兼容的绝缘直径范围	1.17 – 2.79 mm [.046 – .11 in]
-----------	--------------------------------

### 使用环境

绝缘选项	部分绝缘
------	------

### 操作/应用

与电线基础材料兼容	铜
-----------	---

与电线电镀材料兼容	锡
-----------	---

### 行业标准

符合政府资质的端子	是
-----------	---

### 包装特性

封装数量	1000
------	------

封装方法	零散零件
------	------

### 产品合规性

如需合规文档，请访问 [TE 官网产品页面](#)。>

欧盟RoHS指令2011/65/EU	符合
--------------------	----

欧盟ELV指令2000/53/EC	符合
-------------------	----

中国电器电子产品有害物质限制使用管理办法 (China RoHS 2, 工业和信息化部携七部委2016年第32号令)	没有超出阈值的受限材料
--	-------------

欧盟REACH法规(EC) No. 1907/2006	欧洲化学品管理局最新发布的SVHC候选清单: 2025年1月 (247) SVHC候选清单的声明更新至: 2025年1月 (247) 不含REACH SVHC
-----------------------------	---

## 卤素含量

低卤素 - 每种均质材料的 Br、Cl、F、I < 900 ppm。也不含 BFR/CFR/PVC

## 焊接工艺能力

不适合采用焊接工艺

## 产品合规免责声明

此信息基于对供应商的合理调查以及TE对供应商提供的信息的现有认知。此信息可能发生变化。经TE确认符合欧盟RoHS的产品编号，产品均质材料中铅、六价铬、汞、PBB、PBDE、DEHP、BBP、DBP和DIBP的最大浓度不超过0.1%，镉的最大浓度不超过0.01%或符合指令2011/65/EU(RoHS2)及其修订指令规定的豁免。根据2011/65/EU指令要求电子电气产品需要进行CE标识。元器件产品通常无需进行CE标识。经TE确认符合欧盟ELV指令的产品编号，产品均质材料中，铅、六价铬和汞的最大浓度不超过0.1%，镉的最大浓度不超过0.01%（按重量计算），或符合指令2000/53/EC(ELV)附录中规定的豁免。关于欧盟REACH法规，TE目前提供的此产品编号的物品中高度关注物质(SVHC)的信息是基于欧洲化学品管理局(ECHA)最新发布的“物品中物质的要求指南”，链接如下：<https://echa.europa.eu/guidance-documents/guidance-on-reach>

## 配套部件



## 该系列中的其他产品 | PIDG



专用端子(1)



刀闸分断(11)

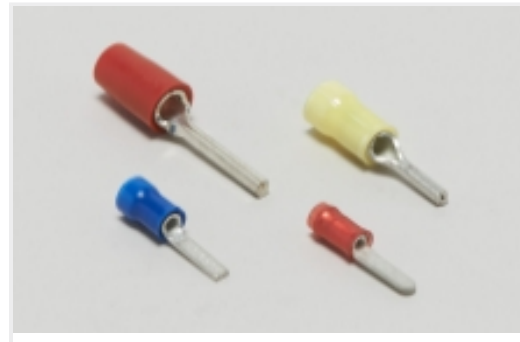

压接电线插针，公端和插针(41)



压缩连接器(17)

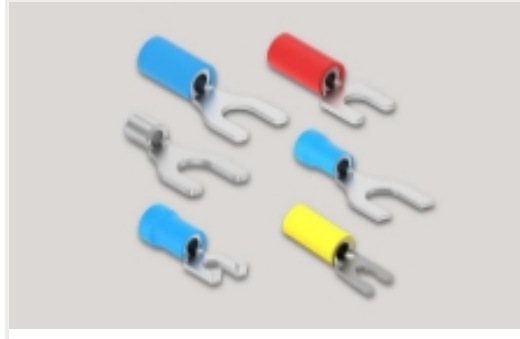

叉形端子(228)



手动压接工具(2)



接头(41)



环形端子(589)

## 客户还购买了



TE 产品编号3573650001  
TMS-SCE-3/16-2.0-S1-9

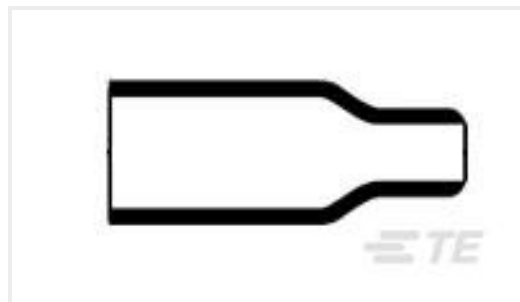

TE 产品编号814713-000  
202A163-3/42-0



TE 产品编号8-1617807-4  
TD229-5001P=TD229-5001P



TE 产品编号2-320561-4  
TERMINAL,PIDG R IR 14 6



TE 产品编号CTJ-3A-04-4021  
RAIL ASSY

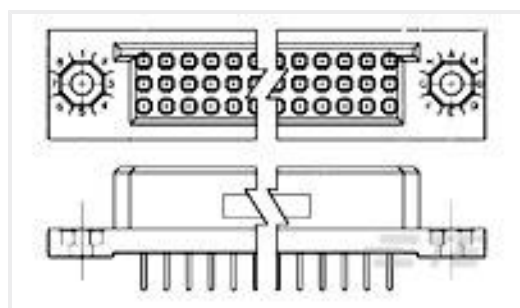

TE 产品编号533495-3  
BOX II 3 ROW RECP ASSY 174 POS

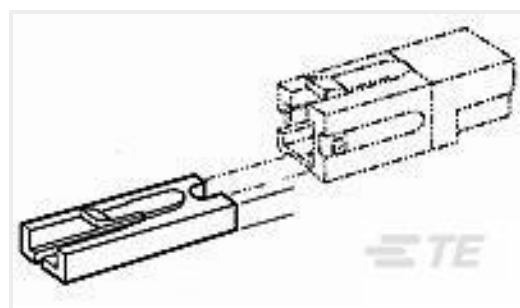

TE 产品编号53885-1  
SURF MT ADAPTER,POWER LK,SRS2

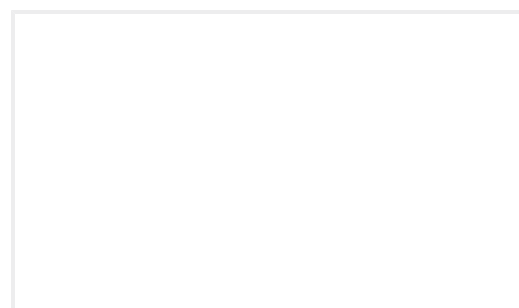

TE 产品编号741107-000  
207W613-100/184-0-CS5657

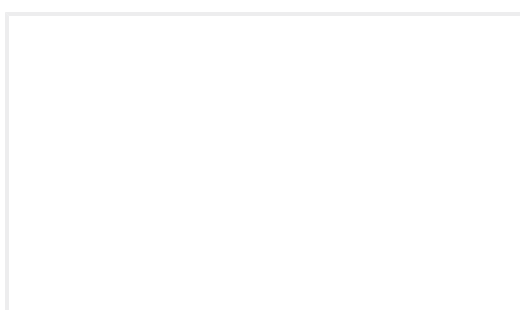

TE 产品编号743768N001  
207W634-100/184-0-CS5657



TE 产品编号D57376-000  
EP-508318-2.5-9

## 文档



**TERMINAL,PIDG R IR 20 4**

英文版本

---

**3D PDF**

3D

**下载查看**

[ENG\\_CVM\\_CVM\\_52273-1\\_M.2d\\_dxf.zip](#)

英文版本

**下载查看**

[ENG\\_CVM\\_CVM\\_52273-1\\_M.3d\\_igs.zip](#)

英文版本

**下载查看**

[ENG\\_CVM\\_CVM\\_52273-1\\_M.3d\\_stp.zip](#)

英文版本

下载CAD文件代表我接受和同意 [使用条款](#)。