

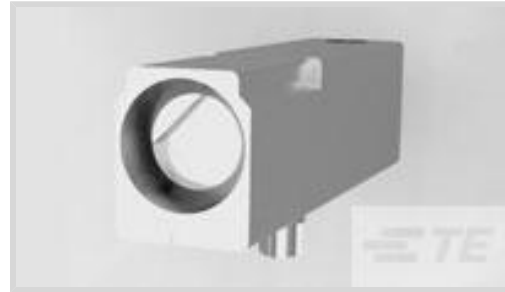

连接器 > 连接器附件 > 连接器硬件



硬件附件功能: **导轨硬件**

连接器硬件附件类型: **导套模块**

主要产品材料: **锌合金冲模压铸**

## 产品特性

### 产品类型特性

硬件附件功能	导轨硬件
连接器硬件附件类型	导套模块

### 结构特性

键方向	315°
-----	------

### 主体特性

产品方向	直角
主要产品材料	锌合金冲模压铸

### 机械附件

产品电镀涂层	铬酸盐转换涂料
--------	---------

### 尺寸

产品长度	34.2 mm
------	---------

### 包装特性

封装数量	1
封装方法	Box

## 产品合规性

[如需合规文档，请访问 TE 官网产品页面。>](#)

欧盟RoHS指令2011/65/EU	符合
欧盟ELV指令2000/53/EC	符合
中国电器电子产品有害物质限制使用管理办法（China RoHS 2，工业和信息化部携七部委2016年第32号令	没有超出阈值的受限材料

欧盟REACH法规(EC) No. 1907/2006

欧洲化学品管理局最新发布的SVHC候选清单: 2024年1月 (240)

SVHC候选清单的声明更新至: 2024年1月 (240)

不含REACH SVHC

卤素含量

低卤素 - 每种均质材料的 Br、Cl、F、I < 900 ppm。也不含 BFR/CFR/PVC

焊接工艺能力

不适合采用焊接工艺

#### 产品合规免责声明

此信息基于对供应商的合理调查以及TE对供应商提供的信息的现有认知。此信息可能发生变化。经TE确认符合欧盟RoHS的产品编号，产品均质材料中铅、六价铬、汞、PBB、PBDE、DEHP、BBP、DBP和DIBP的最大浓度不超过0.1%，镉的最大浓度不超过0.01%或符合指令2011/65/EU(RoHS2)及其修订指令规定的豁免。根据2011/65/EU指令要求电子电气产品需要进行CE标识。元器件产品通常无需进行CE标识。经TE确认符合欧盟ELV指令的产品编号，产品均质材料中，铅、六价铬和汞的最大浓度不超过0.1%，镉的最大浓度不超过0.01%（按重量计算），或符合指令2000/53/EC(ELV)附录中规定的豁免。关于欧盟REACH法规，TE目前提供的此产品编号的物品中高度关注物质(SVHC)的信息是基于欧洲化学品管理局(ECHA)最新发布的“物品中物质的要求指南”，链接如下：<https://echa.europa.eu/guidance-documents/guidance-on-reach>

## 配套部件



TE 产品编号 1469265-8  
UPM R/A KEYED GUIDE PIN



TE 产品编号 2187808-1  
SW PIR RECT, 92OHM, 6X6 GR

TE 产品编号 1-5223985-0  
UPM KEYED GUIDE PIN Internal #6-32

## 该系列中的其他产品 | Z-PACK 2mm HM



插入和拔出工具(2)



矩形电源连接器(87)

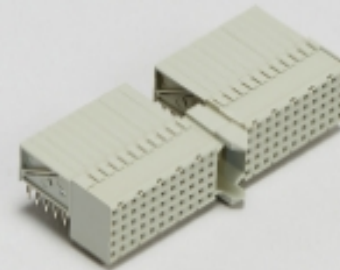

硬印制背板连接器(267)

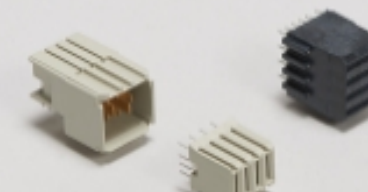

背板电源连接器(6)

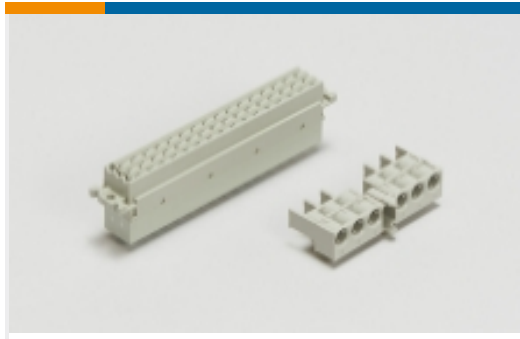

背板连接器壳体(4)



连接器盖帽(62)



连接器硬件(97)



连接器端子(2)

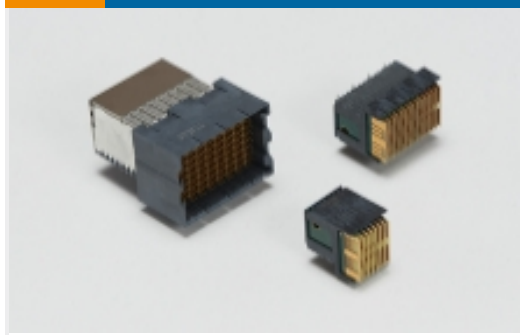

高速背板连接器(1)

## 客户还购买了



TE 产品编号3-2339978-3  
SFP56 堆叠壳体组件：EMI 弹片

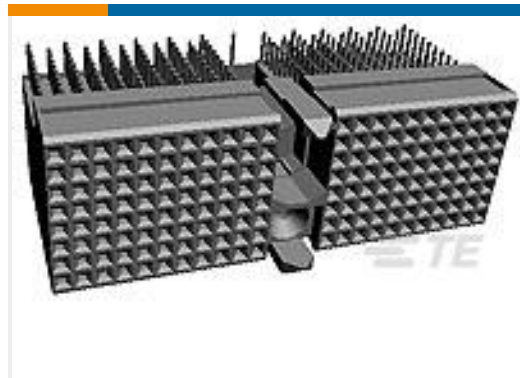

TE 产品编号5646447-1  
2MM HM,ASY,128,REC,TWST TULIP



TE 产品编号5223986-3  
UPM KEYED GUIDE MODULE

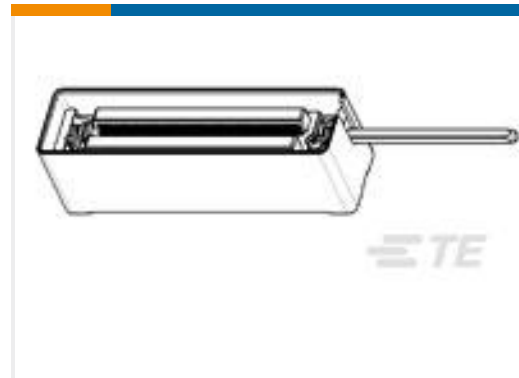

TE 产品编号6565204-3  
TC-ZIF REC ASSY 260P



TE 产品编号1469734-1  
HM-ZD 2PR HDR 40P SEQ, LF



TE 产品编号1766355-1  
284-0332-04003=TA CONN,SKT



TE 产品编号2337158-1  
2MM HM MALE CONNECTOR



TE 产品编号3-2340033-5  
SFP56 STACKED 2X8 RECEPTACLE ASSEMBLY

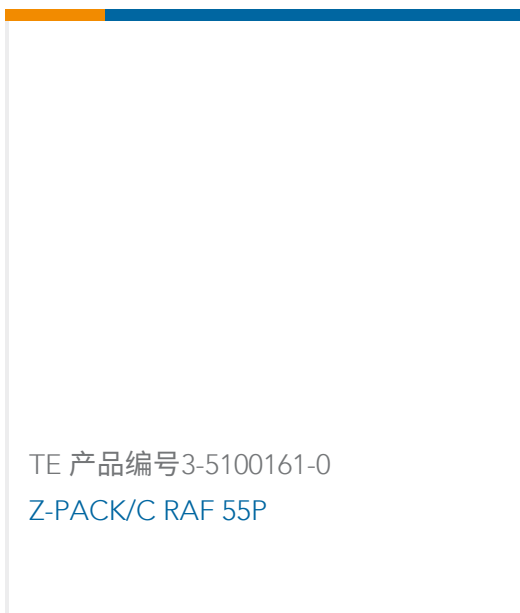

TE 产品编号3-5100161-0  
Z-PACK/C RAF 55P

## 文档



**产品图纸**

[UPM KEYED GUIDE MODULE](#)

英文版本

**CAD 文件**

[3D PDF](#)

3D

**下载查看**

[ENG\\_CVM\\_CVM\\_5223986-8\\_A.2d\\_dxf.zip](#)

英文版本

**下载查看**

[ENG\\_CVM\\_CVM\\_5223986-8\\_A.3d\\_igs.zip](#)

英文版本

**下载查看**

[ENG\\_CVM\\_CVM\\_5223986-8\\_A.3d\\_stp.zip](#)

英文版本

下载CAD文件代表我接受和同意[使用条款](#)。

**数据表/目录页**

[High Speed Backplane Connectors catalog - Z-PACK HS3 Connector](#)

英文版本

[2\\_PIECE\\_POWER\\_CONNECTORS\\_qrg\\_4-1773458-1](#)

英文版本

**产品规格**

**工程报告**

英文版本