

5188232-1 ✓ 有效

Z-PACK | Z-PACK 2mm HM

TE 内部编号 5188232-1

Hard Metric Backplane Connectors, PCB Mount Header, ≤1 Gb/s,
11 Column, 5 Row, Mezzanine, 55 Position, 2 mm [.078 in]

Centerline, Z-PACK 2mm HM

[在 TE 官网查看>](#)



连接器 > PCB 连接器 > 背板连接器 > 硬公制背板连接器 > 硬公制公连接器：传统背板，夹层，2mm

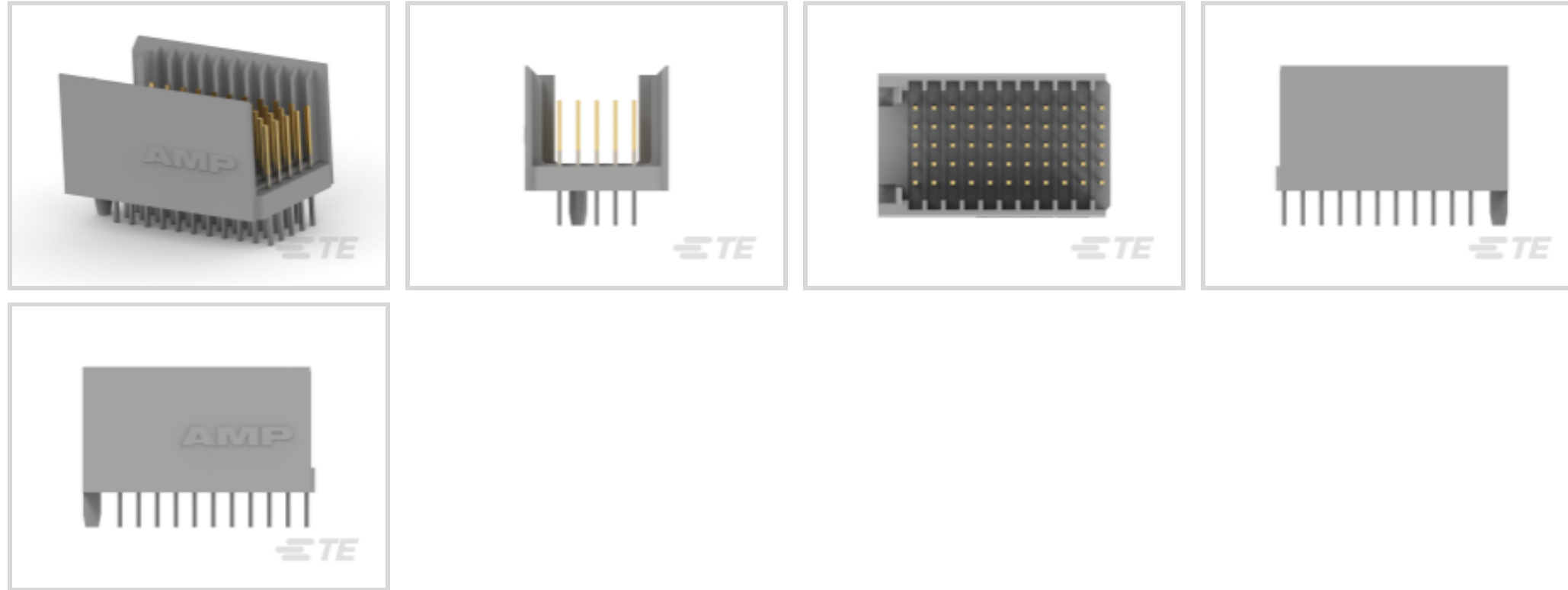

PCB 连接器组件类型: PCB 安装接头

数据速率: ≤1 Gb/s

列数: 11

行数: 5

背板架构: 夹层

[所有 硬公制公连接器：传统背板，夹层，2mm \(124\)](#)

产品特性

产品类型特性

| | |
|-------------|----------|
| 背板接口类型 | 2mm HM |
| 连接器系统 | 板对板 |
| 连接器和端子端接到 | 印刷电路板 |
| PCB 连接器组件类型 | PCB 安装接头 |
| 可密封 | 否 |

结构特性

| | |
|----------|----|
| 信号位置数量 | 55 |
| 列数 | 11 |
| 行数 | 5 |
| 背板架构 | 夹层 |
| 位数 | 55 |
| PCB 安装方向 | 垂直 |

信号特征

| | |
|------|---------|
| 串扰版本 | 标准 |
| 数据速率 | ≤1 Gb/s |

主体特性

| | |
|--------|----|
| 主要产品颜色 | 灰色 |
|--------|----|

接触件特性

| | |
|----------------|---------------|
| 穿通柱体长度 | 3.7 mm |
| CompactPCI 名称 | 无 |
| 端子类型 | 插针 |
| 端子底板材料 | 镍 |
| PCB 端子端接区域电镀材料 | 锡 |
| 端子基材 | 磷青铜 |
| 端子接触部电镀材料 | 金 |
| 端子接合区域电镀材料厚度 | .5 μm[20 μin] |
| 端子额定电流 (最大值) | 1.5 A |

端接特性

| | |
|----------|-----------|
| PCB 端接方法 | 通孔 - 免焊连接 |
|----------|-----------|

机械附件

| | |
|---------|-------|
| 正面接合级别 | 第 1 级 |
| 接合对准类型 | 极化钉 |
| 连接器安装类型 | 板安装 |

壳体特性

| | |
|----------|---------------|
| 外壳材料 | 聚酯 - GF |
| 中心线 (间距) | 2 mm[.078 in] |

尺寸

| | |
|--------|-------|
| 背板模块长度 | 25 mm |
|--------|-------|

使用环境

| | |
|--------|----------------------------|
| 工作温度范围 | -55 – 125 °C[-67 – 257 °F] |
|--------|----------------------------|

操作/应用

| | |
|------|--------|
| 屏蔽 | 否 |
| 电路应用 | Signal |

行业标准

| | |
|----------|----------|
| UL 阻燃性等级 | UL 94V-0 |
|----------|----------|

包装特性

| | |
|------|------|
| 封装数量 | 21 |
| 封装方法 | Tube |

产品合规性

如需合规文档，请访问 [TE 官网产品页面](#)。>

| | |
|---|---|
| 欧盟RoHS指令2011/65/EU | 符合 |
| 欧盟ELV指令2000/53/EC | 符合 |
| 中国电器电子产品有害物质限制使用管理办法（China RoHS 2，工业和信息化部携七部委2016年第32号令 | 没有超出阈值的受限材料 |
| 欧盟REACH法规(EC) No. 1907/2006 | 欧洲化学品管理局最新发布的SVHC候选清单: 2024年1月（240） SVHC候选清单的声明更新至: 2024年1月（240） 不含REACH SVHC |
| 卤素含量 | 非低卤素 - 包含 Br 或 Cl > 900 ppm。 |
| 焊接工艺能力 | 不适合采用焊接工艺 |

产品合规免责声明

此信息基于对供应商的合理调查以及TE对供应商提供的信息的现有认知。此信息可能发生变化。经TE确认符合欧盟RoHS的产品编号，产品均质材料中铅、六价铬、汞、PBB、PBDE、DEHP、BBP、DBP和DIBP的最大浓度不超过0.1%，镉的最大浓度不超过0.01%或符合指令2011/65/EU(RoHS2)及其修订指令规定的豁免。根据2011/65/EU指令要求电子电气产品需要进行CE标识。元器件产品通常无需进行CE标识。经TE确认符合欧盟ELV指令的产品编号，产品均质材料中，铅、六价铬和汞的最大浓度不超过0.1%，镉的最大浓度不超过0.01%（按重量计算），或符合指令2000/53/EC(ELV)附录中规定的豁免。关于欧盟REACH法规，TE目前提供的此产品编号的物品中高度关注物质（SVHC）的信息是基于欧洲化学品管理局（ECHA）最新发布的“物品中物质的要求指南”，链接如下：<https://echa.europa.eu/guidance-documents/guidance-on-reach>

配套部件



该系列中的其他产品 | Z-PACK 2mm HM



插入和拔出工具(2)



矩形电源连接器(87)

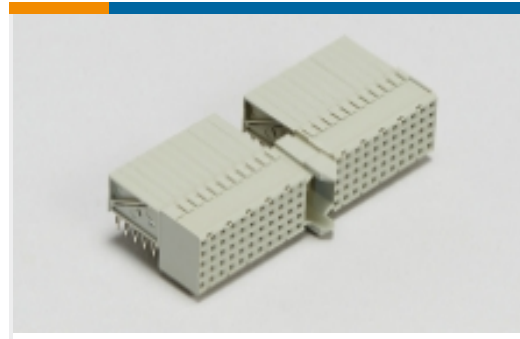

硬公制背板连接器(267)

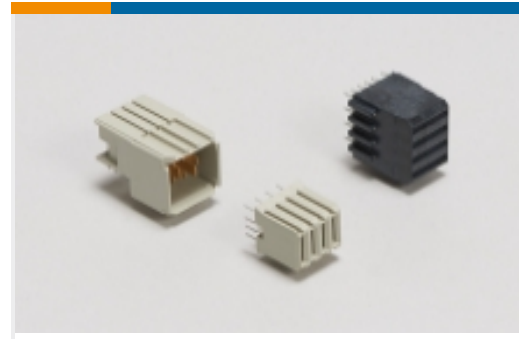

背板电源连接器(6)

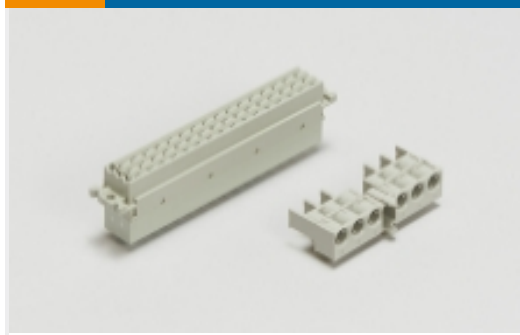

背板连接器壳体(4)



连接器盖帽(62)



连接器硬件(97)

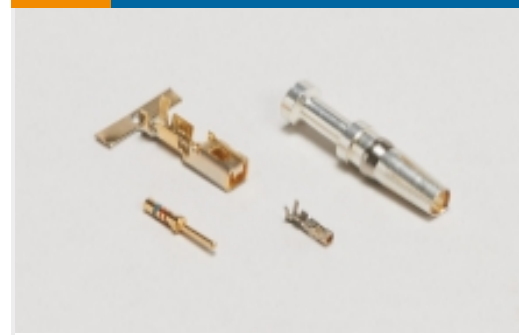

连接器端子(2)

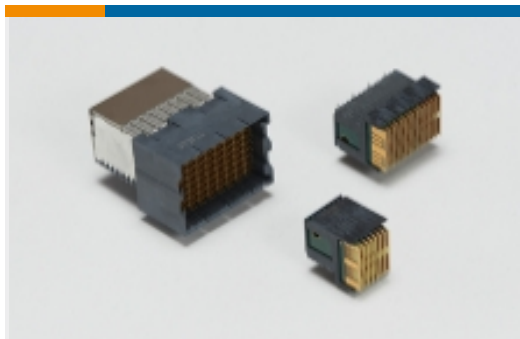

高速背板连接器(1)

客户还购买了



TE 产品编号5227222-3
VERT JK W/MTG PINS, BNC PCB

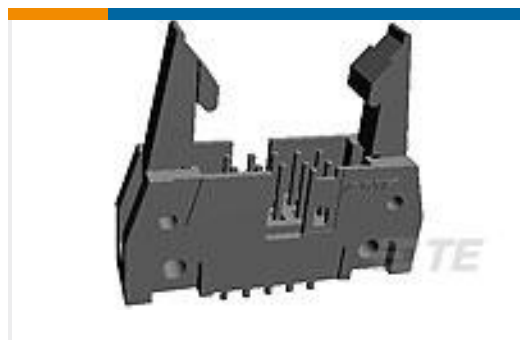

TE 产品编号5499910-4
A/L UNIV HDR 20P VERT SHT LAT

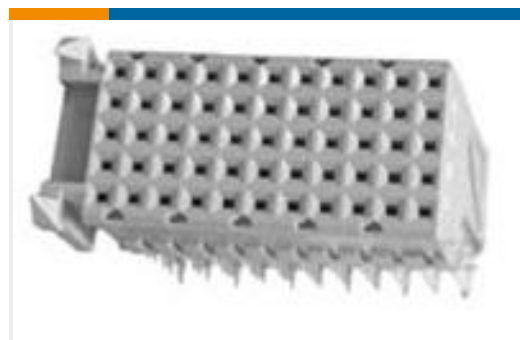

TE 产品编号5100161-1
Z-PACK/C RAF 55P



TE 产品编号1011-053-1205
SEAL RET, 12P, BLK, DTM, B



TE 产品编号87230-3
06 MODII HDR DRRA UNSHRD .100

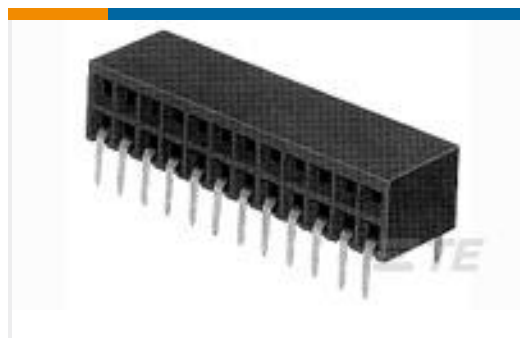

TE 产品编号216604-3
HV190 REC ASSY 2X 3P.



TE 产品编号2267079-3
TMS1T3B1M1QE



TE 产品编号1-1415033-1
RY6120244

文档



产品图纸

[2MMHM PIN HDR MOD C 55 POS](#)

英文版本

CAD 文件

[3D PDF](#)

3D

[下载查看](#)

[ENG_CVM_CVM_5188232-1_B.2d_dxf.zip](#)

英文版本

[下载查看](#)

[ENG_CVM_CVM_5188232-1_B.3d_igs.zip](#)

英文版本

[下载查看](#)

[ENG_CVM_CVM_5188232-1_B.3d_stp.zip](#)

英文版本

下载CAD文件代表我接受和同意[使用条款](#)。

产品规格

[应用规格](#)

英文版本