

5120641-1 ✓ 有效

Z-PACK | Z-PACK 2mm HM

TE 内部编号 5120641-1

Hard Metric Backplane Connectors, PCB Mount Receptacle,  $\leq 1$  Gb/s, 12 Column, 12 Row, Traditional Backplane, 72 Position, Z-PACK 2mm HM

[在 TE 官网查看>](#)



[连接器](#) > [PCB 连接器](#) > [背板连接器](#) > [硬公制背板连接器](#) > [硬公制背板母端连接器：夹层，2mm](#)



PCB 连接器组件类型: PCB 安装母端

数据速率:  $\leq 1$  Gb/s

列数: 12

行数: 12

背板架构: 传统背板

[所有 硬公制背板母端连接器：夹层，2mm \(27\)](#)

## 产品特性

### 产品类型特性

背板接口类型	2mm HM
连接器系统	板对板
连接器和端子端接到	印刷电路板
PCB 连接器组件类型	PCB 安装母端
可密封	否

### 结构特性

装载行	满载
列数	12
行数	12
背板架构	传统背板
位数	72
PCB 安装方向	直角

### 信号特征

串扰版本	标准
数据速率	$\leq 1$ Gb/s

### 主体特性

主要产品颜色	灰色
--------	----

### 接触件特性

端子接触部长度	3.33 mm
穿通柱体长度	3.7 mm
CompactPCI 名称	无
端子类型	插座
端子底板材料	镍
PCB 端子端接区域电镀材料	锡
端子基材	磷青铜
端子接触部电镀材料	镍
端子接合区域电镀材料厚度	.5 μm[20 μin]
端子额定电流 (最大值)	.7 A

### 机械附件

正面接合级别	第 1 级
连接器安装类型	板安装

### 壳体特性

外壳材料	聚酯 - GF
中心线 (间距)	2 mm[.078 in]

### 尺寸

背板模块长度	23.9 mm
--------	---------

### 使用环境

工作温度范围	-65 – 105 °C[-85 – 221 °F]
--------	----------------------------

### 操作/应用

屏蔽	否
电路应用	Signal

### 行业标准

UL 阻燃性等级	UL 94V-0
----------	----------

### 包装特性

封装方法	Tube
------	------

### 产品合规性

如需合规文档，请访问 [TE 官网产品页面](#)。>

欧盟RoHS指令2011/65/EU	符合
欧盟ELV指令2000/53/EC	符合
中国电器电子产品有害物质限制使用管理办法（China RoHS 2，工业和信息化部携七部委2016年第32号令	没有超出阈值的受限材料
欧盟REACH法规(EC) No. 1907/2006	欧洲化学品管理局最新发布的SVHC候选清单: 2024年1月（240） SVHC候选清单的声明更新至: 2024年1月（240） 不含REACH SVHC
卤素含量	非低卤素 - 包含 Br 或 Cl > 900 ppm。
焊接工艺能力	不适合采用焊接工艺

#### 产品合规免责声明

此信息基于对供应商的合理调查以及TE对供应商提供的信息的现有认知。此信息可能发生变化。经TE确认符合欧盟RoHS的产品编号，产品均质材料中铅、六价铬、汞、PBB、PBDE、DEHP、BBP、DBP和DIBP的最大浓度不超过0.1%，镉的最大浓度不超过0.01%或符合指令2011/65/EU(RoHS2)及其修订指令规定的豁免。根据2011/65/EU指令要求电子电气产品需要进行CE标识。元器件产品通常无需进行CE标识。经TE确认符合欧盟ELV指令的产品编号，产品均质材料中，铅、六价铬和汞的最大浓度不超过0.1%，镉的最大浓度不超过0.01%（按重量计算），或符合指令2000/53/EC(ELV)附录中规定的豁免。关于欧盟REACH法规，TE目前提供的此产品编号的物品中高度关注物质（SVHC）的信息是基于欧洲化学品管理局（ECHA）最新发布的“物品中物质的要求指南”，链接如下：<https://echa.europa.eu/guidance-documents/guidance-on-reach>

## 配套部件



TE 产品编号 5120643-1  
2MM HM HDR ASY, 12 ROW 072 R H



TE 产品编号 58074-1  
MTA 50/100/156 MANUAL TOOL FRAME

## 该系列中的其他产品 | Z-PACK 2mm HM



插入和拔出工具(2)



矩形电源连接器(87)

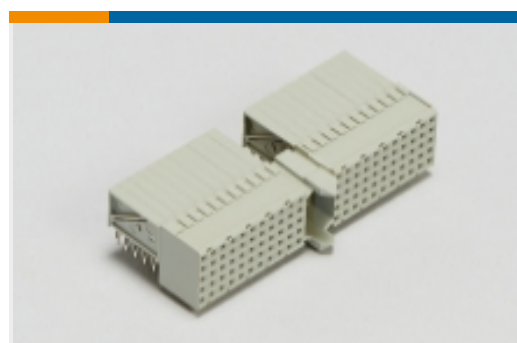

硬公制背板连接器(267)

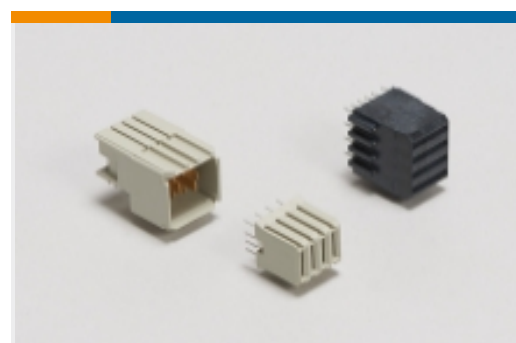

背板电源连接器(6)

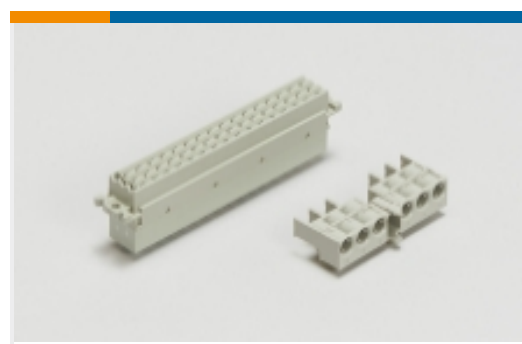

背板连接器壳体(4)



连接器盖帽(62)



连接器硬件(97)

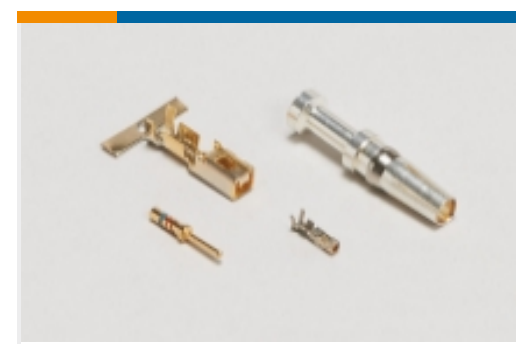

连接器端子(2)

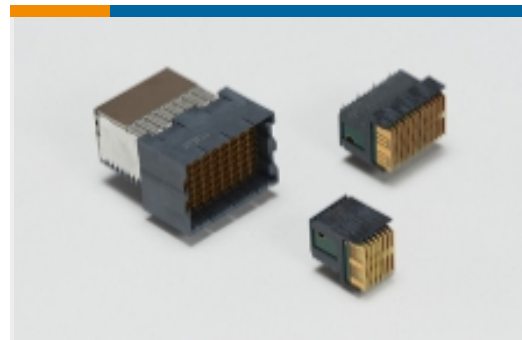

高速背板连接器(1)

## 客户还购买了

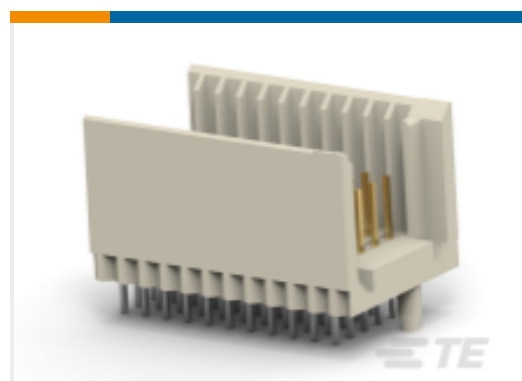

TE 产品编号5120638-1  
硬公制公连接器：传统背板，夹层，2mm



TE 产品编号5120640-1  
12 ROW HM RA REC ASY 072P LFT

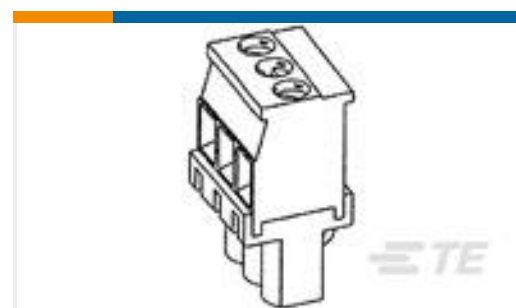

TE 产品编号1546118-3  
3POS.5MM VERT.PLUG LH BLCK



TE 产品编号5120670-1  
Z-PACK HS3 HDR ASY 10R 50P



TE 产品编号5120795-1  
ZP HS3 DB 10R REC 050P LT PD P

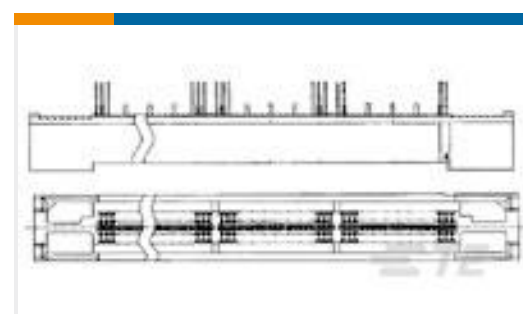

TE 产品编号767143-3  
MICT,R/A,RCPT,114,ASY,062,30AU

## 文档

### 产品图纸

12 ROW HM RA REC ASY 072P RGHT

英文版本

### CAD 文件

3D PDF

英文版本

下载查看

ENG\_CVM\_5120641-1\_A.2d\_dxf.zip



英文版本

**下载查看**

[ENG\\_CVM\\_5120641-1\\_A.3d\\_igs.zip](#)

英文版本

**下载查看**

[ENG\\_CVM\\_5120641-1\\_A.3d\\_stp.zip](#)

英文版本

下载CAD文件代表我接受和同意 [使用条款](#)。

**产品规格**

**应用规格**

英文版本