

5-293035-2 ✓ 有效

RAST | RAST 5 IDC Connectors

TE 内部编号 5-293035-2

Crimp Terminal Housings, Tab, Tab Housing, 2 Position, Straight, UL 94V-2, Natural, Polyamide, Contact Mating Retention, RAST 5 IDC Connectors

[在 TE 官网查看>](#)



端子和接头 > 端子壳体、绝缘套管和绝缘盒 > 压接端子护套



端子类型: 公端

连接器和壳体类型: 公端外壳

位数: 2

端子方向: 直式

UL 阻燃性等级: UL 94V-2

产品特性

产品类型特性

可密封	否
连接器和端子端接到	电线和电缆
连接器和壳体类型	公端外壳

结构特性

位数	2
----	---

主体特性

连接器和键控代码	D
主要产品颜色	土黄色

接触件特性

端子类型	公端
端子方向	直式
端子接合固定	带有

机械附件



接合对准类型	极化, 极化
--------	--------

接合对准	带有
------	----

连接器安装类型	面板安装
---------	------

壳体特性

外壳材料	聚酰胺
------	-----

中心线 (间距)	5 mm[.196 in]
----------	---------------

尺寸

产品长度	30.5 mm[1.21 in]
------	------------------

使用环境

工作温度范围	-40 – 105 °C[-40 – 221 °F]
--------	----------------------------

行业标准

UL 阻燃性等级	UL 94V-2
----------	----------

包装特性

封装数量	200
------	-----

封装方法	Carton
------	--------

产品合规性

如需合规文档，请访问 [TE 官网产品页面](#)。>

欧盟RoHS指令2011/65/EU	符合
--------------------	----

欧盟ELV指令2000/53/EC	符合
-------------------	----

中国电器电子产品有害物质限制使用管理办法 (China RoHS 2, 工业和信息化部携七部委2016年第32号令)	没有超出阈值的受限材料
--	-------------

欧盟REACH法规(EC) No. 1907/2006	欧洲化学品管理局最新发布的SVHC候选清单: 2024年1月 (240) SVHC候选清单的声明更新至: 2024年1月 (240) 不含REACH SVHC
-----------------------------	---

卤素含量	低卤素 - 每种均质材料的 Br、Cl、F、I < 900 ppm。也不含 BFR/CFR/PVC
------	---







焊接工艺能力	不适合采用焊接工艺
--------	-----------

产品合规免责声明

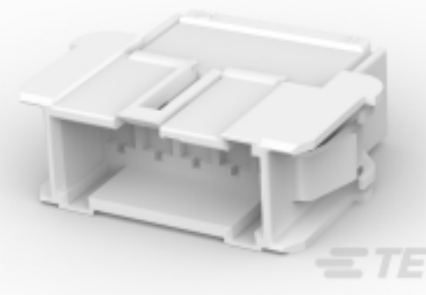
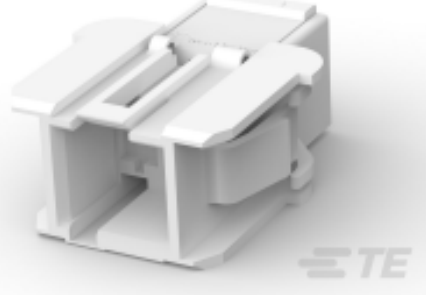
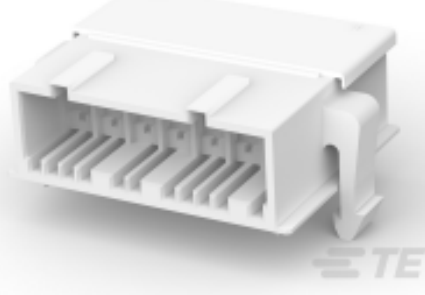
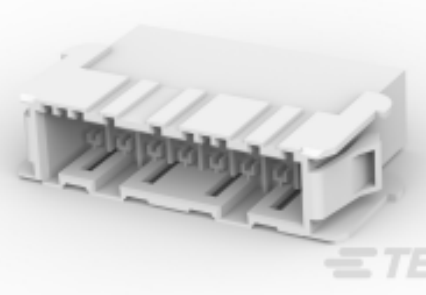
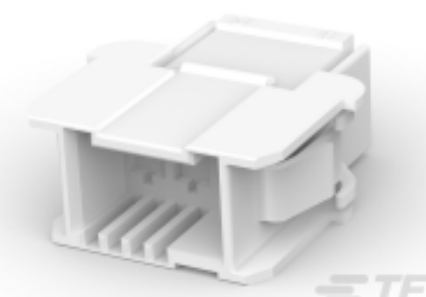
此信息基于对供应商的合理调查以及TE对供应商提供的信息的现有认知。此信息可能发生变化。经TE确认符合欧盟RoHS的产品编号，产品均质材料中铅、六价铬、汞、PBB、PBDE、DEHP、BBP、DBP和DIBP的最大浓度不超过0.1%，镉的最大浓度不超过0.01%或符合指令2011/65/EU(RoHS2)及其修订指令规定的豁免。根据2011/65/EU指令要求电子电气产品需要进行CE标识。元器件产品通常无需进行CE标识。经TE确认符合欧盟ELV指令的产品编号，产品均质材料中，铅、六价铬和汞的最大浓度不超过0.1%，镉的最大浓度不超过0.01%（按重量计算），或符合指令2000/53/EC(ELV)附录中规定的豁免。关于欧盟REACH法规，TE目前提供的此产品编号的物品中高度关注物质(SVHC)的信息是基于欧洲化学品管理局

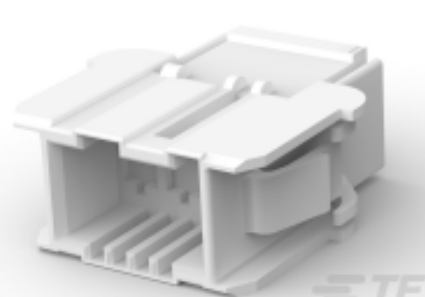
(ECHA) 最新发布的“物品中物质的要求指南”，链接如下：<https://echa.europa.eu/guidance-documents/guidance-on-reach>

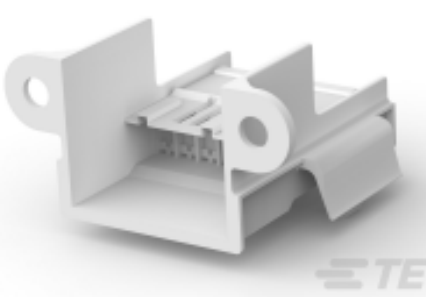
配套部件

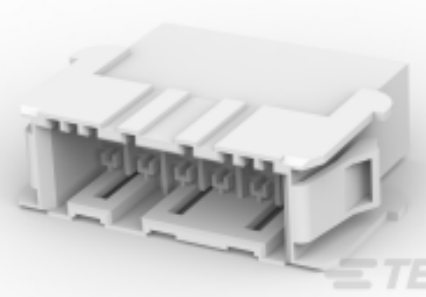
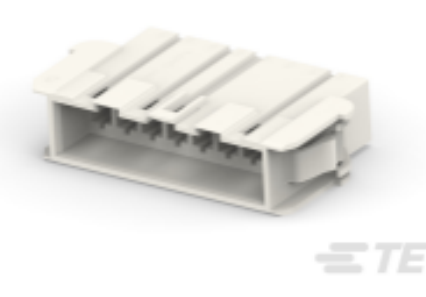
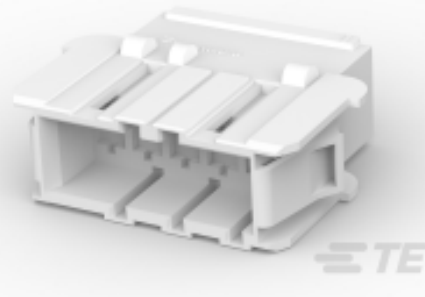
 <p>TE 产品编号 293011-1 5 POS. FASTIN-FASTON CONN. TAB HOUSING R</p>	 <p>TE 产品编号 927742-2 2 POS FASTIN/ON HOUSING PANEL MOUNT</p>	 <p>TE 产品编号 293015-1 7 POS. FASTIN FASTON TAB HSG.</p>	 <p>TE 产品编号 1241967-8 FASTIN FASTON TAB HOUSING 8P</p>
 <p>TE 产品编号 1955416-1 3 POS. FASTIN-FASTON CONNECTOR TAB HOUSI</p>	 <p>TE 产品编号 2-293015-1 7 POS. FASTIN FASTON TAB HSG.</p>	 <p>TE 产品编号 293008-3 3 POS. FASTIN-FASTON CONN. TAB HOUSING R</p>	 <p>TE 产品编号 293010-1 5 POS. FASTIN-FASTON CONN. TAB HOUSING R</p>
 <p>TE 产品编号 293039-2 7 POS. F.F. TAB HSG MOTOR MOUNT WATER-PR</p>	 <p>TE 产品编号 293043-1 8POS. FASTIN-FASTON, TAB HOUSING RAST5</p>	 <p>TE 产品编号 293161-1 5 POS. FASTIN-FASTON* TAB HSG, RAST5</p>	 <p>TE 产品编号 5-1241967-6 6POS. FASTIN-FASTON* TAB HSG, RAST5</p>
 <p>TE 产品编号 5-1241969-8 FASTIN FASTON HOUSING 8P</p>	 <p>TE 产品编号 9-1241857-5 5POS. FASTIN-FASTON* TAB HSG, RAST5</p>		

该系列中的其他产品 | RAST 5 IDC Connectors



PCB 板端连接器及母端(417)



压接端子护套(41)



插入和拔出工具(1)



标准矩形连接器(63)



标准边缘连接器(33)



汽车端子(8)



矩形连接器壳体(1)



线到板连接器组件和护套(213)



连接器端子(14)

客户还购买了



TE 产品编号DT04-2P
REC, 2P, GRY, N



TE 产品编号DT06-2S
PLG, 2P, GRY, N



TE 产品编号W2S
Wedgelocks: DEUTSCH DT



TE 产品编号0460-202-16141
DEUTSCH Solid Contacts



TE 产品编号282104-1
AMP SUPERSEAL 1.5MM, 连接器壳体



TE 产品编号114017-ZZ
SEALING PLUG, SIZE 12/16, WHT

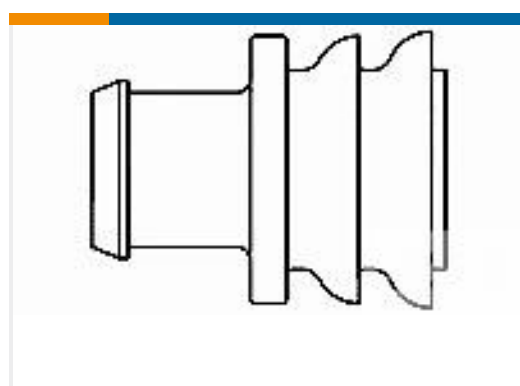

TE 产品编号281934-2
SINGLE WIRE SEAL

文档



产品图纸

2 POS. FASTIN-FASTON CONN. TAB HOUSING R

CAD 文件

3D PDF

3D

下载查看

[ENG_CVM_CVM_5-293035-2_B1_c-5-293035-2-b1.2d_dxf.zip](#)

英文版本

下载查看

[ENG_CVM_CVM_5-293035-2_B1_c-5-293035-2-b1.3d_igs.zip](#)

英文版本

下载查看

[ENG_CVM_CVM_5-293035-2_B1_c-5-293035-2-b1.3d_stp.zip](#)

英文版本

下载CAD文件代表我接受和同意 [使用条款](#)。

数据表/目录页

[FASTIN_FASTON_Product_Line](#)

英文版本