

5-176976-1 ✓ 有效

AMP Universal Power

TE 内部编号 5-176976-1

Rectangular Power Connectors, Header, Plug, Wire-to-Board, 3 Position, 3.96 mm [.155 in] Centerline, Printed Circuit Board, AMP Universal Power

[在 TE 官网查看>](#)



连接器 > 电源连接器 > 矩形电源 > 矩形电源连接器

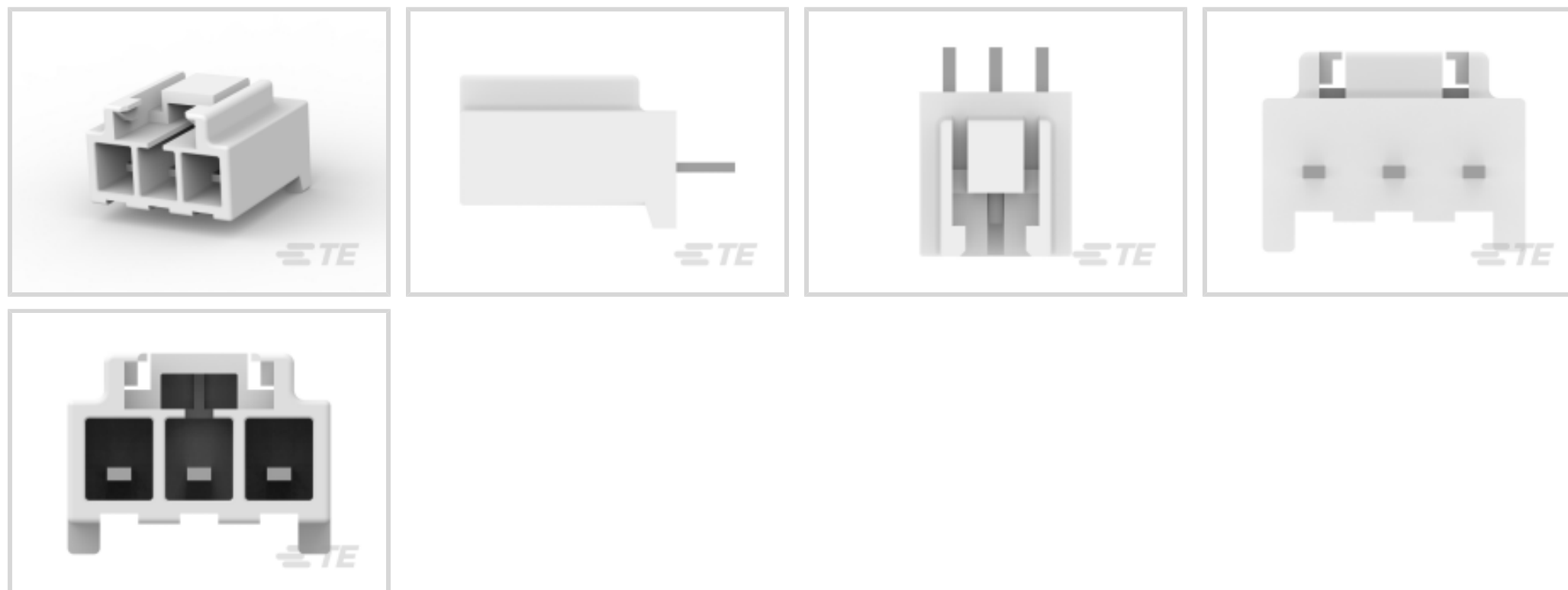

矩形电源连接器类型: 公端

连接器和壳体类型: 插头

连接器系统: 线到板

位数: 3

中心线 (间距) : 3.96 mm [.155 in]

产品特性

产品类型特性

接头类型	全部带罩
矩形电源连接器类型	公端
连接器和壳体类型	插头
连接器系统	线到板
可密封	否
连接器和端子端接到	印刷电路板

结构特性

位数	3
PCB 安装方向	垂直
电源位置数量	3
信号位置数量	0
行数	1

电气特征

工作电压	50 VAC
------	--------

接触件特性

端子接触部电镀材料	锡
端子额定电流 (最大值)	11 A
壳体内部的端子定位力	不带
端子类型	公端
PCB 端子端接区域电镀材料	锡
端子接合区域电镀材料厚度	1 μm [39.37 μin]

端接特性

线缆端接方法	焊接, 焊接
PCB 端接方法	通孔 - 焊接

机械附件

连接器安装类型	板安装
---------	-----

壳体特性

中心线 (间距)	3.96 mm[.155 in]
壳体颜色	土黄色
外壳材料	尼龙 6/6 GF

使用环境

工作温度范围	-30 – 105 °C[-22 – 221 °F]
--------	----------------------------

操作/应用

电路应用	电源
------	----

行业标准

UL 阻燃性等级	UL 94V-0
灼热丝额定值	标准件 - 非灼热丝

包装特性

封装数量	400
封装方法	袋和盒

产品合规性

如需合规文档，请访问 [TE 官网产品页面](#)。>

欧盟RoHS指令2011/65/EU	符合
欧盟ELV指令2000/53/EC	符合



中国电器电子产品有害物质限制使用管理办法（China RoHS 2，工业和信息化部携七部委2016年第32号令

没有超出阈值的受限材料

欧盟REACH法规(EC) No. 1907/2006

欧洲化学品管理局最新发布的SVHC候选清单: 2024年1月 (240)
SVHC候选清单的声明更新至: 2024年1月 (240)
不含REACH SVHC

卤素含量

非低卤素 - 包含 Br 或 Cl > 900 ppm。

焊接工艺能力

波峰焊接可达到 265°C

产品合规免责声明

此信息基于对供应商的合理调查以及TE对供应商提供的信息的现有认知。此信息可能发生变化。经TE确认符合欧盟RoHS的产品编号，产品均质材料中铅、六价铬、汞、PBB、PBDE、DEHP、BBP、DBP和DIBP的最大浓度不超过0.1%，镉的最大浓度不超过0.01%或符合指令2011/65/EU(RoHS2)及其修订指令规定的豁免。根据2011/65/EU指令要求电子电气产品需要进行CE标识。元器件产品通常无需进行CE标识。经TE确认符合欧盟ELV指令的产品编号，产品均质材料中，铅、六价铬和汞的最大浓度不超过0.1%，镉的最大浓度不超过0.01%（按重量计算），或符合指令2000/53/EC(ELV)附录中规定的豁免。关于欧盟REACH法规，TE目前提供的此产品编号的物品中高度关注物质（SVHC）的信息是基于欧洲化学品管理局（ECHA）最新发布的“物品中物质的要求指南”，链接如下：<https://echa.europa.eu/guidance-documents/guidance-on-reach>

配套部件

TE 产品编号 178125-1
U/POWER PLUG HSG 2P 7.92MM/M

TE 产品编号 176272-1
AMP UNIVERSAL POWER PLUG 3P

TE 产品编号 178125-4
U/POWER PLUG HSG 2P 7.29MM

TE 产品编号 176272-2
AMP UNIVERSAL POWER PLUG 3P

TE 产品编号 176272-4
AMP UNIVERSAL POWER PLUG 3P

TE 产品编号 176272-9
AMP UNIVERSAL POWER PLUG 3P

TE 产品编号 178125-6
U/POWER PLUG HSG 2P 7.29

TE 产品编号 176272-6
AMP UNIVERSAL POWER PLUG 3P

TE 产品编号 178125-2
UNIVERSAL POWER PLUG HSG 2P

TE 产品编号 178125-9
UNIVERSAL POWER PLUG HSG 2P

该系列中的其他产品 | AMP Universal Power



插入和拔出工具(1)



矩形电源连接器(163)



连接器端子(22)

客户还购买了

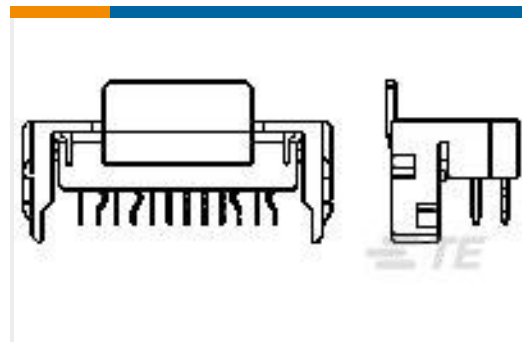

TE 产品编号917362-6
1.25 A-F TAB ASY 6P BOTT ENTRY

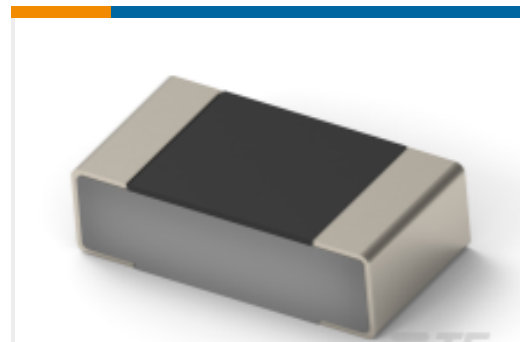

TE 产品编号2-1879808-0
RP 1J 75K 0.1% 15PPM 1K RL



TE 产品编号2-2151201-1
OCEAN_2.0_APPLICATOR-S-070F070F



TE 产品编号2-2151679-1
OCEAN-2.0-APPLICATOR-S-039F042O



TE 产品编号1903399-2
0.64/9.5 SER CAP HOUSING ASSY

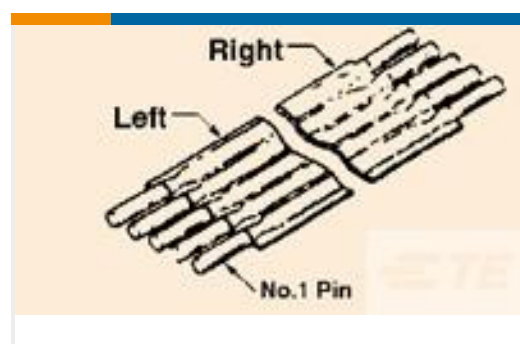

TE 产品编号9-1447182-0
FSN-11.5A-16=JUMPER NOMEX

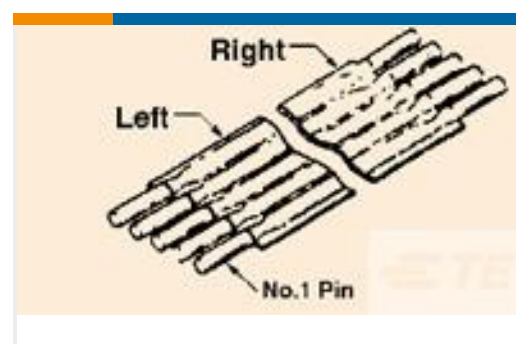

TE 产品编号9-1447185-6
FSN-22.5A-25=JUMPER NOMEX

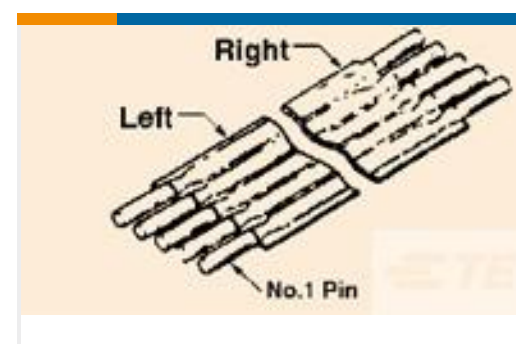

TE 产品编号8-1447186-5
FSN-22A-31=JUMPER NOMEX



TE 产品编号2286797-5
HSD,HDR ASSY,90DEG,COD E

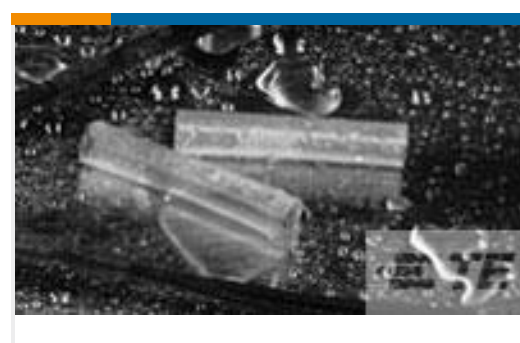

TE 产品编号CU4597-000
ES1000-NO.4-B7-X-70MM

文档

产品图纸

[AMP UNIVERSAL POWER PLG 3C PCB](#)

英文版本

CAD 文件

[3D PDF](#)

[3D](#)



下载查看

[ENG_CVM_CVM_5-176976-1_E_c-5-176976-1-e.2d_dxf.zip](#)

英文版本

下载查看

[ENG_CVM_CVM_5-176976-1_E_c-5-176976-1-e.3d_igs.zip](#)

英文版本

下载查看

[ENG_CVM_CVM_5-176976-1_E_c-5-176976-1-e.3d_stp.zip](#)

英文版本

下载CAD文件代表我接受和同意[使用条款](#)。

产品规格

[Crimping of Universal Power Contact](#)

英文版本

产品规格

日语

[AMP Universal Power Connector](#)

日语

[Power Cord Connector](#)

英文版本

产品规格

英文版本

使用说明书

[AMP UNIVERSAL POWER CONNECTOR SERIES](#)

英文版本

[使用说明书 \(非美国\)](#)

英文版本

机构认证

[UL 报告](#)

英文版本