

42475-2 ✓ 有效

FASTON | FASTON 250

TE 内部编号 42475-2

Quick Disconnects, Tab, 22 – 18 AWG Wire Size, .32 – .82 mm² Wire Size, Mating Tab Width 6.35 mm [.25 in], Straight, Brass, Tin Plating, FASTON 250

[在 TE 官网查看>](#)



端子和接头 > 快速断开



快速断开端子类型: 公端

线径: .32 – .82 mm²

对接公端宽度: 6.35 mm [.25 in]

对接公端厚度: .81 mm [.032 in]

产品特性

产品类型特性

插入力 正常

结构特性

连接容量 单

与线缆类型兼容 分离式导线

接触件特性

快速断开端子类型 公端

对接公端宽度 6.35 mm [.25 in]

对接公端厚度 .81 mm [.032 in]

端子方向 直式

端子基材 黄铜

端子电镀材料 锡

压接类型 F 型压接

压线筒类型 Open

端接特性



产品端接到	线缆
-------	----

机械附件

带导线绝缘	带有
接合固定类型	凹点

尺寸

端子材料厚度	.4 mm[.015 in]
产品长度	20.7 mm[.815 in]
兼容的绝缘直径范围	2.03 – 3.05 mm[.08 – .12 in]
线径	.32 – .82 mm ²

使用环境

绝缘选项	非绝缘
工作温度范围	-40 – 110 °C[-40 – 230 °F]

行业标准

与机构/标准产品兼容	UL
------------	----

包装特性

封装数量	3500
封装方法	带/卷

产品合规性









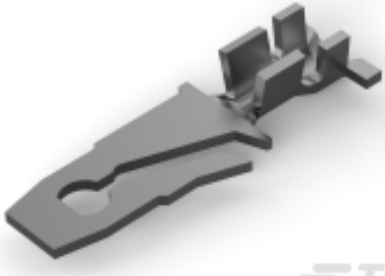

如需合规文档，请访问 [TE 官网产品页面](#)。>

欧盟RoHS指令2011/65/EU	符合
欧盟ELV指令2000/53/EC	符合
中国电器电子产品有害物质限制使用管理办法（China RoHS 2，工业和信息化部携七部委2016年第32号令	没有超出阈值的受限材料
欧盟REACH法规(EC) No. 1907/2006	欧洲化学品管理局最新发布的SVHC候选清单: 2024年1月（240） SVHC候选清单的声明更新至: 2024年1月（240） 不含REACH SVHC
卤素含量	低卤素 - 每种匀质材料的 Br、Cl、F、I < 900 ppm。也不含 BFR/CFR/PVC
焊接工艺能力	不适合采用焊接工艺

产品合规免责声明

此信息基于对供应商的合理调查以及TE对供应商提供的信息的现有认知。此信息可能发生变化。经TE确认符合欧盟RoHS的产品编号，产品均质材料中铅、六价铬、汞、PBB、PBDE、DEHP、BBP、DBP和DIBP的最大浓度不超过0.1%，镉的最大浓度不超过0.01%或符合指令2011/65/EU(RoHS2)及其修订指令规定的豁免。根据2011/65/EU指令要求电子电气产品需要进行CE标识。元器件产品通常无需进行CE标识。经TE确认符合欧盟ELV指令的产品编号，产品均质材料中，铅、六价铬和汞的最大浓度不超过0.1%，镉的最大浓度不超过0.01%（按重量计算），或符合指令2000/53/EC(ELV)附录中规定的豁免。关于欧盟REACH法规，TE目前提供的此产品编号的物品中高度关注物质(SVHC)的信息是基于欧洲化学品管理局(ECHA)最新发布的“物品中物质的要求指南”，链接如下：<https://echa.europa.eu/guidance-documents/guidance-on-reach>

配套部件

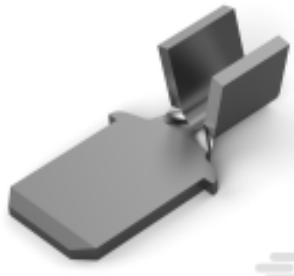
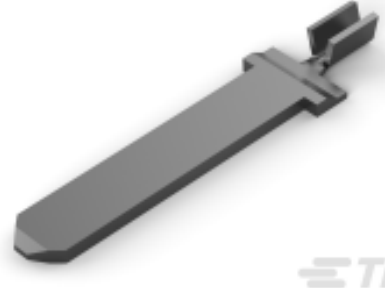
 <p>TE 产品编号 60794-2 FASTIN NECESSARY?? - separate GPL: 326</p>	 <p>TE 产品编号 1494210-1 110 FASTON,TAB,22-17 AWG, JIS C260</p>	 <p>TE 产品编号 63919-1 187 FASTON TAB 18-14 AWG TPBR</p>	 <p>REPRESENTATION ONLY</p> <p>TE 产品编号 575046-1 DAHT 250 FASTON 22-14 ASSY</p>
 <p>TE 产品编号 63165-2 FASTON 110 AMPLIVAR TAB 23-19 MAG TPBR</p>	 <p>TE 产品编号 180353-2 250 FASTON,TAB,12-10 AWG,TPBR</p>	 <p>TE 产品编号 1494210-2 110 FASTON,TAB,22-17 AWG, JIS C260</p>	 <p>TE 产品编号 1742753-1 FASTON 2MM TAB 18-22AWG TPBR</p>
 <p>TE 产品编号 180353-1 250 FASTON,TAB,12-10 AWG,BR</p>	 <p>TE 产品编号 2305570-1 Strip Terminal Cutter-Side Feed-No Crimp</p>	 <p>REPRESENTATION ONLY</p> <p>TE 产品编号 47995 DAHT AMP FASTON 250 22-16 ASSY</p>	 <p>TE 产品编号 61367-3 250 FASTON TAB 18-14 AWG TPBR</p>
 <p>TE 产品编号 63535-1 TAB SPECIAL 025TPBR</p>			

该系列中的其他产品 | FASTON 250



PCB 端子(134)



压接端子护套(139)



压缩连接器(4)



快速断开(441)



接头(4)



插入和拔出工具(6)



漆包线端子(1)

客户还购买了



TE 产品编号5053052016
RNF-100-3/16-2-STK



TE 产品编号CM9614-000
SBP100143WE5



TE 产品编号1-1375820-4
CST-100 II HOUSING 14 POS



TE 产品编号2176157-7
TLM 2010 0.75W R033 5% 100PPM 4K RL

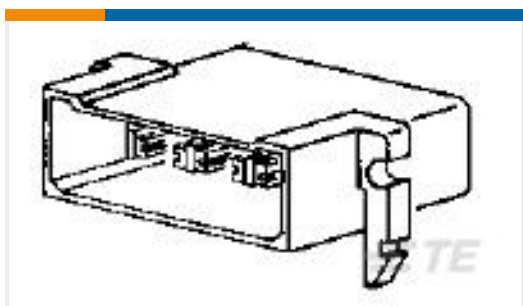

TE 产品编号163008
FF 250 TAB HSG 8P NYLON CLEAR

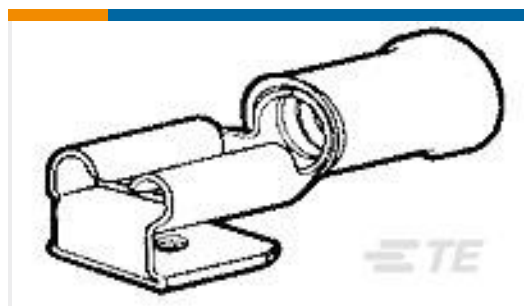

TE 产品编号9-160463-5
FASTON, PGYBCK, PIDG, PH BR, .250, 16-14



TE 产品编号41772
250 FASTON REC 22-18 AWG TPBR



TE 产品编号62321-1
110 FASTON FLAG REC 22-16 AWG TPBR



TE 产品编号770987-3
MINI UMNL PIN 22-18 AWG AU LP

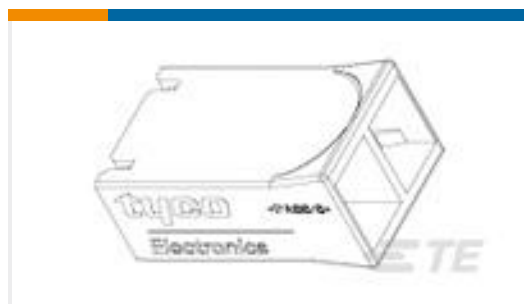

TE 产品编号521766-1
250 HSG. PL MKIII REC. 10mm 2P NAT

文档



产品图纸

250 FASTON TAB 22-18 AWG TPBR

英文版本

CAD 文件

3D PDF

3D

下载查看

[ENG_CVM_CVM_42475-2_AG.2d_dxf.zip](#)

英文版本

下载查看

[ENG_CVM_CVM_42475-2_AG.3d_igs.zip](#)

英文版本

下载查看

[ENG_CVM_CVM_42475-2_AG.3d_stp.zip](#)

英文版本

下载CAD文件代表我接受和同意[使用条款](#)。

产品规格

应用规格

英文版本

机构认证

机构批件

英文版本