

344267-1 ✓ 有效

AMP | Econoseal

TE 内部编号 344267-1

Receptacle, 6 Position, .188 in [4.8 mm] Centerline, Sealable, Black, Wire & Cable, Cable Mount (Free-Hanging), Econoseal

[在 TE 官网查看>](#)



连接器 > 汽车连接器 > 汽车连接器护套



位数: 6

连接器和壳体类型: 母端, 母端

中心线 (间距) : 4.8 mm [.188 in]

可密封: 是

行数: 2

## 产品特性

### 产品类型特性

混合型连接器	否
连接器和壳体类型	母端, 母端
可密封	是
连接器和端子端接到	电线和电缆
主要锁定特性	端子上

### 结构特性

位数	6
行数	2

### 主体特性

主要产品颜色	黑色
--------	----

### 机械附件

连接器安装类型	电缆安装 (自由悬挂)
---------	-------------

### 壳体特性

中心线 (间距)	4.8 mm [.188 in]
----------	------------------

### 其他

能够保证连接器位置	否
-----------	---

## 产品合规性

[如需合规文档, 请访问 TE 官网产品页面。>](#)

欧盟RoHS指令2011/65/EU	符合
欧盟ELV指令2000/53/EC	符合
中国电器电子产品有害物质限制使用管理办法（China RoHS 2，工业和信息化部携七部委2016年第32号令	没有超出阈值的受限材料
欧盟REACH法规(EC) No. 1907/2006	<p>欧洲化学品管理局最新发布的SVHC候选清单: 2024年1月 (240)</p> <p>SVHC候选清单的声明更新至: 2024年1月 (240)</p> <p>超过限值的SVHC：</p> <p>Octamethylcyclotetrasiloxane (D4) (.5% in Component Part)</p> <p>Dodecamethylcyclohexasiloxane (D6) (.5% in Component Part)</p> <p>Decamethylcyclopentasiloxane (D5) (.5% in Component Part)</p> <p><b>物品安全使用说明：</b> 作业后彻底清洗。如果可能，请回收再利用，如需废弃处置，请遵守当地有关法规。</p>
卤素含量	低卤素 - 每种均质材料的 Br、Cl、F、I < 900 ppm。也不含 BFR/CFR/PVC
焊接工艺能力	不适合采用焊接工艺

#### 产品合规免责声明

此信息基于对供应商的合理调查以及TE对供应商提供的信息的现有认知。此信息可能发生变化。经TE确认符合欧盟RoHS的产品编号，产品均质材料中铅、六价铬、汞、PBB、PBDE、DEHP、BBP、DBP和DIBP的最大浓度不超过0.1%，镉的最大浓度不超过0.01%或符合指令2011/65/EU(RoHS2)及其修订指令规定的豁免。根据2011/65/EU指令要求电子电气产品需要进行CE标识。元器件产品通常无需进行CE标识。经TE确认符合欧盟ELV指令的产品编号，产品均质材料中，铅、六价铬和汞的最大浓度不超过0.1%，镉的最大浓度不超过0.01%（按重量计算），或符合指令2000/53/EC(ELV)附录中规定的豁免。关于欧盟REACH法规，TE目前提供的此产品编号的物品中高度关注物质（SVHC）的信息是基于欧洲化学品管理局（ECHA）最新发布的“物品中物质的要求指南”，链接如下：<https://echa.europa.eu/guidance-documents/guidance-on-reach>

## 配套部件

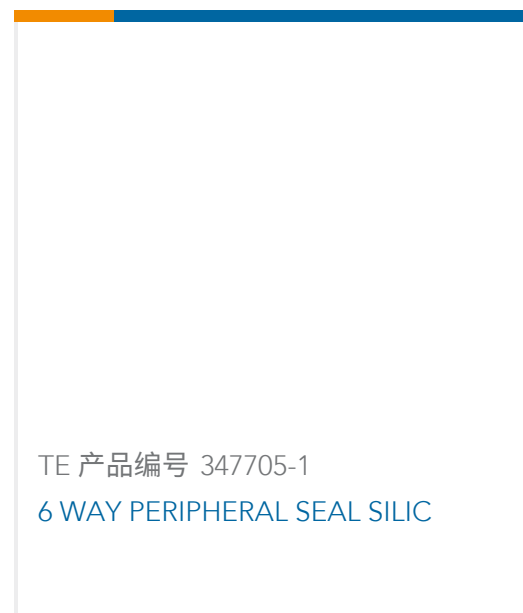

## 该系列中的其他产品 | Econoseal

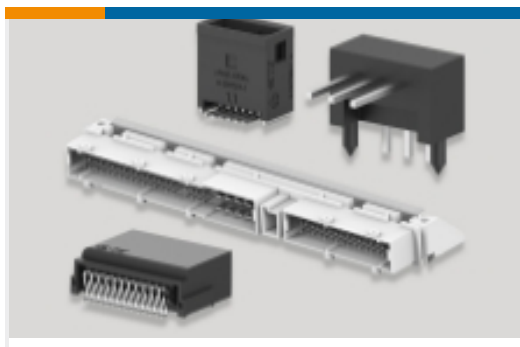

PCB 板端连接器及母端(3)



其他汽车连接器附件(6)



初级线(1)

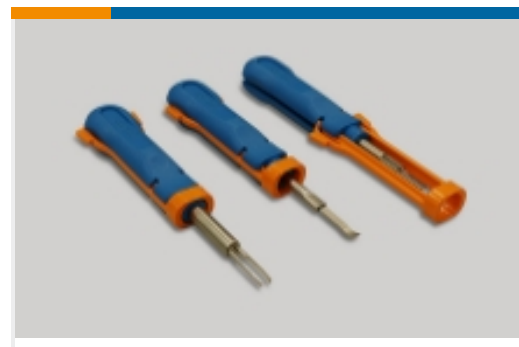

插入和拔出工具(7)



汽车端子(43)



汽车连接器护套(102)



汽车连接器盖帽(1)

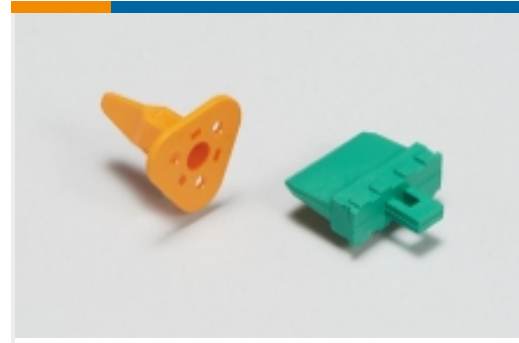

汽车连接器锁和位置保证(33)



连接器密封件和盲堵(20)

## 客户还购买了

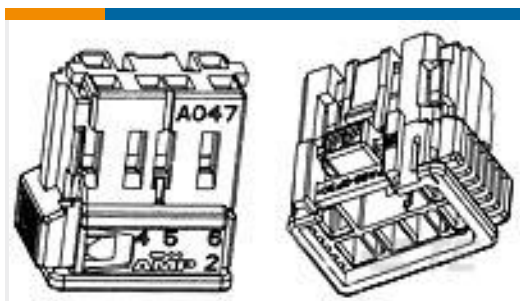

TE 产品编号282991-2  
CONN.NEW GEN.F. TRUCK

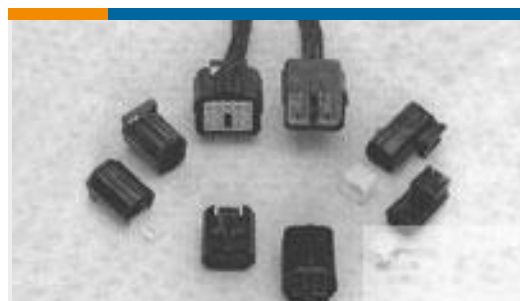

TE 产品编号344263-1  
13 WAY REC HSG. SIL. SEALECONO

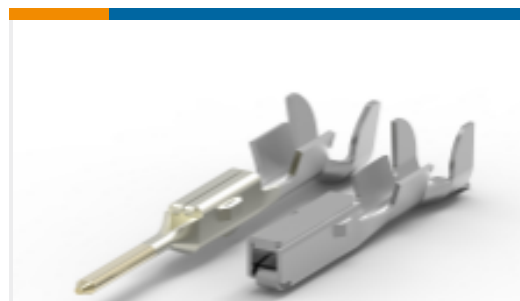

TE 产品编号345164-1  
MULTILOCK, 母端和公端



TE 产品编号1-2112890-3  
AMP MCP Unsealed Connector Housings



TE 产品编号825414-1  
BOIT RECEPT 2V



TE 产品编号345260-1  
ANTI-BACKOUT 6WAY REC HSGECONO

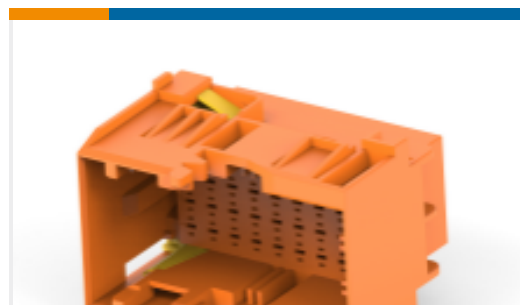

TE 产品编号1-2112891-6  
36POS,TAB 1.5X0.6,TAB HSG,ASSY

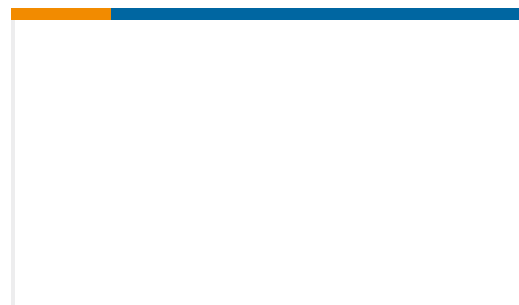

TE 产品编号153211-2  
3 M/M LANCED SOCKET

## 文档



**CAD 文件**

[3D PDF](#)

英文版本

**下载查看**

[ENG\\_CVM\\_344267-1\\_F.2d\\_dxf.zip](#)

英文版本

**下载查看**

[ENG\\_CVM\\_344267-1\\_F.3d\\_igs.zip](#)

英文版本

**下载查看**

[ENG\\_CVM\\_344267-1\\_F.3d\\_stp.zip](#)

英文版本

下载CAD文件代表我接受和同意 [使用条款](#)。

**数据表/目录页**

[Product Datasheet](#)

英文版本