

326865 ✓ 有效



PIDG

TE 内部编号 326865

Spade Flange Tongue Terminal, 12 – 10 AWG, #10 Stud Size, 5 mm [.197 in] Stud Diameter, Closed Barrel, Flanged, Tin, Partially Insulated, PIDG

[在 TE 官网查看>](#)

端子和接头 > 叉形端子 > PIDG Flanged Spade Tongue Terminals

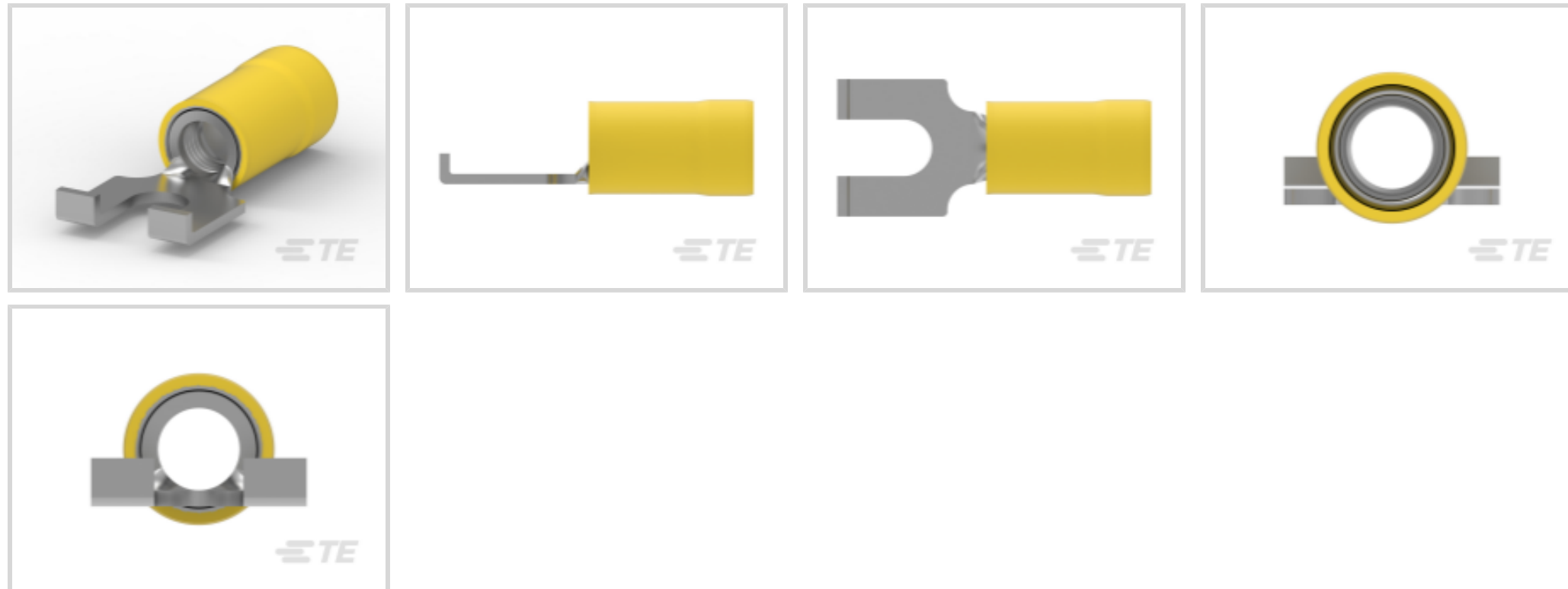

叉形端子类型: 叉形凸缘舌片端子

线径: 5180 – 13100 CMA

螺钉尺寸: #10

[所有 PIDG Flanged Spade Tongue Terminals \(51\)](#)

## 产品特性

### 产品类型特性

螺钉尺寸	#10
可密封	否
电线绝缘支持固定类型	绝缘支撑

### 电气特征

额定电压	300 V
------	-------

### 主体特性

产品重量	2.447 g
------	---------

### 接触件特性

叉形端子类型	叉形凸缘舌片端子
压线筒类型	Closed
端子方向	带凸缘
端子电镀材料	锡

### 机械附件

--	--

带导线绝缘	带有
-------	----

### 尺寸

线径	5180 – 13100 CMA
螺钉直径	5 mm [.197 in]
舌厚	.79 mm [.031 in]
产品长度	25.83 mm [1.017 in]
兼容的绝缘直径 (最大值)	5.84 mm [.23 in]
兼容的绝缘直径范围	3.81 – 5.84 mm [.15 – .23 in]

### 使用环境

绝缘选项	部分绝缘
工作温度范围	105 °C [221 °F]

### 操作/应用

与电线基础材料兼容	铜
与电线电镀材料兼容	锡

### 行业标准

符合政府资质的端子	否
-----------	---

### 包装特性

封装数量	500
封装方法	零散零件

### 产品合规性











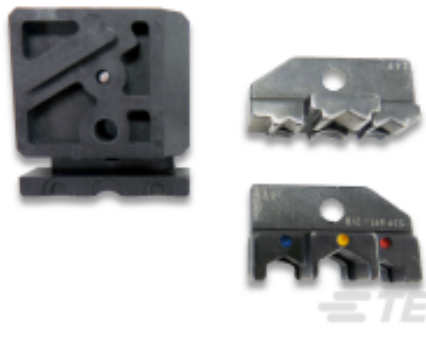

如需合规文档，请访问 [TE 官网产品页面](#)。>

欧盟RoHS指令2011/65/EU	符合
欧盟ELV指令2000/53/EC	符合
中国电器电子产品有害物质限制使用管理办法 (China RoHS 2, 工业和信息化部携七部委2016年第32号令)	没有超出阈值的受限材料
欧盟REACH法规(EC) No. 1907/2006	欧洲化学品管理局最新发布的SVHC候选清单: 2024年1月 (240) SVHC候选清单的声明更新至: 2024年1月 (240) 不含REACH SVHC
卤素含量	低卤素 - 每种匀质材料的 Br、Cl、F、I < 900 ppm。也不含 BFR/CFR/PVC
焊接工艺能力	不适合采用焊接工艺

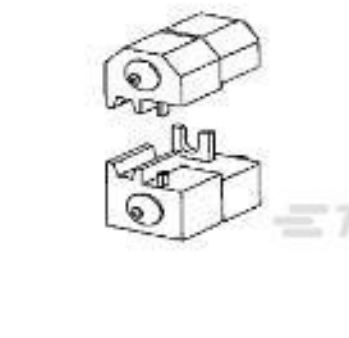
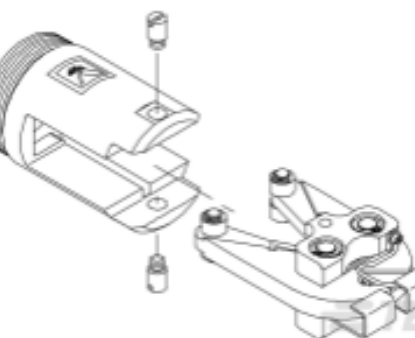
### 产品合规免责声明

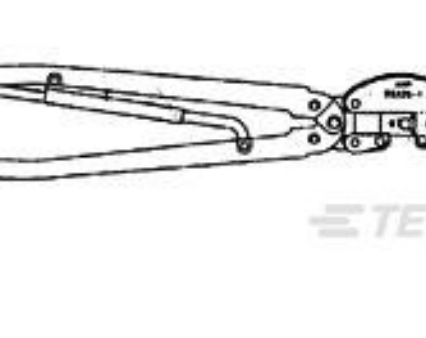
此信息基于对供应商的合理调查以及TE对供应商提供的信息的现有认知。此信息可能发生变化。经TE确认符合欧盟RoHS的产品编号，产品均质材料中铅、六价铬、汞、PBB、PBDE、DEHP、BBP、DBP和DIBP的最大浓度不超过0.1%，镉的最大浓度不超过0.01%或符合指令2011/65/EU(RoHS2)及其修订指令规定的豁免。根据2011/65/EU指令要求电子电气产品需要进行CE标识。元器件产品通常无需进行CE标识。经TE确认符合欧盟ELV指令的产品编号，产品均质材料中，铅、六价铬和汞的最大浓度不超过0.1%，镉的最大浓度不超过0.01%（按重量计算），或符合指令2000/53/EC(ELV)附录中规定的豁免。关于欧盟REACH法规，TE目前提供的此产品编号的物品中高度关注物质(SVHC)的信息是基于欧洲化学品管理局(ECHA)最新发布的“物品中物质的要求指南”，链接如下：<https://echa.europa.eu/guidance-documents/guidance-on-reach>

## 配套部件

 <p>TE 产品编号 59824-1 TETRA-CRIMP PIDG PG FASTON 22-10 ASSY</p>	 <p>TE 产品编号 58433-3 PRO CR ASSY, RBY IS9252</p>	 <p>TE 产品编号 59239-4 HHHT PIDG PG 12-10 ASSY</p>	 <p>TE 产品编号 539691-2 ERGO DIE R.B.Y</p>
 <p>TE 产品编号 58423-1 DIE, RBY IS9252</p>	 <p>TE 产品编号 525692 HHHT PIDG PG 12-10 ASSY</p>	 <p>TE 产品编号 2063030-1 SDE DIESET, RBY, UL</p>	 <p>TE 产品编号 2217330-2 KIT, BTLI, 4 TON, EU</p>
 <p>TE 产品编号 47808-6 DIES PIDG 12-10 DIE SET</p>	 <p>TE 产品编号 679300-1 1210 PIDG CRIMP HEAD</p>	 <p>TE 产品编号 169400 CERTI-LOK FRAME W/O DIES</p>	 <p>TE 产品编号 1-59239-4 HHHT PIDG 16-10 HEAD</p>
 <p>TE 产品编号 169404 CERTI-LOK DIE</p>	 <p>TE 产品编号 1SET191001R0000 CRIMP-HT</p>	 <p>TE 产品编号 1SET191002R0000 TET CRIMP-HT</p>	

## 该系列中的其他产品 | PIDG





PCB 端子(5)



专用端子(1)



刀闸分断(11)



压接电线插针、公端和插针(41)

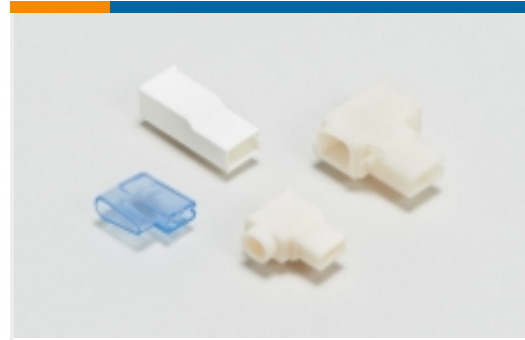

压接端子护套(1)



压缩连接器(17)

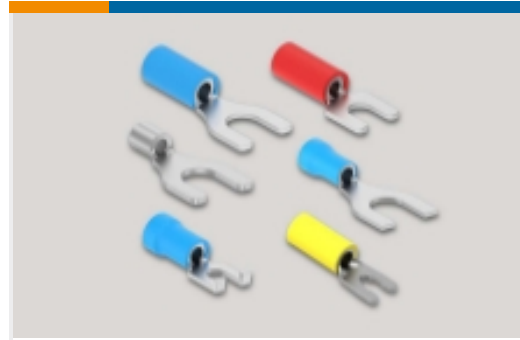

叉形端子(230)



快速断开(47)



手动压接工具(2)



接头(43)



环形端子(589)

## 客户还购买了



TE 产品编号172063-1  
08P DRAWER MALE HSG



TE 产品编号5172070-1  
DRAWER CONN. FEMALE HSG ASSY  
8



TE 产品编号2-320563-2  
TERMINAL,PIDG R 16-14 1/4



TE 产品编号2-35559-1  
TERMINAL,PIDG SPD 16-14 6



TE 产品编号770587-1  
24P MINI UMNL PLUG HSG

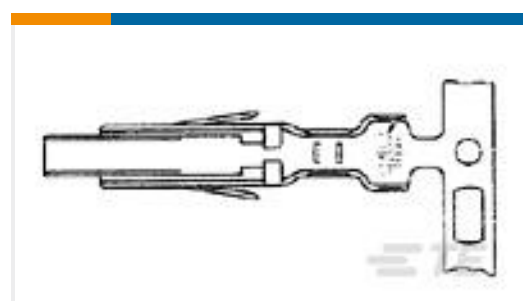

TE 产品编号170313-1  
DRAWER CONN.CONTACT



TE 产品编号322334  
TERMINAL,SOLIS R HT 16-14 8

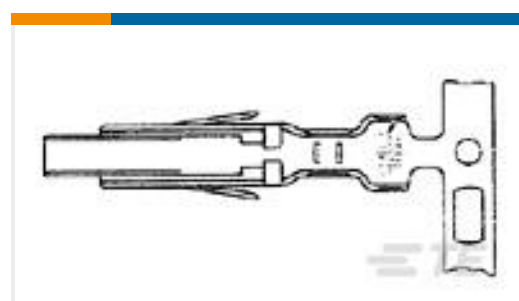

TE 产品编号170314-1  
DRAWER CONN.CONTACT



## 文档

### 产品图纸

[TERMINAL,PIDG SPD FLG 12-10 10](#)

英文版本

### CAD 文件

[3D PDF](#)

3D

[下载查看](#)

[ENG\\_CVM\\_CVM\\_326865\\_D.2d\\_dxf.zip](#)

英文版本

[下载查看](#)

[ENG\\_CVM\\_CVM\\_326865\\_D.3d\\_igs.zip](#)

英文版本

[下载查看](#)

[ENG\\_CVM\\_CVM\\_326865\\_D.3d\\_stp.zip](#)

英文版本

下载CAD文件代表我接受和同意[使用条款](#)。

### 机构认证

[UL 报告](#)

英文版本