

282189-1 ✓ 有效

AMP | Junior Power Timer, Timer Connector System

TE 内部编号 282189-1

Housing for Female Terminals, Wire-to-Wire, 2 Position, .196 in [5 mm] Centerline, Sealable, Black, Wire & Cable, Power, Hybrid

[在 TE 官网查看>](#)



[连接器](#) > [汽车连接器](#) > [汽车连接器护套](#) > Timer Connector Housing



连接器系统: **线到线**

位数: 2

连接器和壳体类型: **母端子护套**

中心线 (间距) : 5 mm [.196 in]

可密封: **是**

[所有 Timer Connector Housing \(519\)](#)

产品特性

产品类型特性

混合型连接器	否
连接器形状	矩形
连接器系统	线到线
连接器和壳体类型	母端子护套
可密封	是
连接器和端子端接到	电线和电缆
主要锁定特性	端子上

结构特性

位数	2
行数	1

电气特征

工作电压	24 VDC
标称电压架构	24 V

主体特性

出线角度	180°
主要产品颜色	黑色
连接器和键控代码	中性

接触件特性

端子大小	2.8mm
端子类型	母端
对接公端宽度	3 mm[.118 in]
端子额定电流 (最大值)	20 A

机械附件

端子位置保证	是
应力消除	不带
接合对准类型	极化槽
接合对准	带有
连接器安装类型	电缆安装 (自由悬挂)

壳体特性

外壳材料	PA
中心线 (间距)	5 mm[.196 in]

尺寸

连接器高度	23.8 mm[.937 in]
产品宽度	22 mm[.866 in]
产品长度	37.5 mm[1.476 in]

使用环境

工作温度 (最大值)	70 °C, 75 °C, 80 °C, 85 °C, 90 °C, 100 °C, 105 °C, 110 °C, 120 °C, 125 °C[158 °F][167 °F][176 °F][185 °F][194 °F][212 °F][221 °F][230 °F][248 °F][257 °F]
工作温度范围	-30 – 125 °C[-22 – 257 °F]

操作/应用

电路应用	电源
------	----

包装特性

封装方法	Bag
------	-----

其他

可维修	否
能够保证连接器位置	否

产品合规性

如需合规文档，请访问 [TE 官网产品页面](#)。>

欧盟RoHS指令2011/65/EU	符合
欧盟ELV指令2000/53/EC	符合
中国电器电子产品有害物质限制使用管理办法（China RoHS 2，工业和信息化部携七部委2016年第32号令	没有超出阈值的受限材料
欧盟REACH法规(EC) No. 1907/2006	欧洲化学品管理局最新发布的SVHC候选清单: 2024年1月（240） SVHC候选清单的声明更新至: 2024年1月（240） 不含REACH SVHC
卤素含量	低卤素 - 每种均质材料的 Br、Cl、F、I < 900 ppm。也不含 BFR/CFR/PVC
焊接工艺能力	不适合采用焊接工艺

产品合规免责声明

此信息基于对供应商的合理调查以及TE对供应商提供的信息的现有认知。此信息可能发生变化。经TE确认符合欧盟RoHS的产品编号，产品均质材料中铅、六价铬、汞、PBB、PBDE、DEHP、BBP、DBP和DIBP的最大浓度不超过0.1%，镉的最大浓度不超过0.01%或符合指令2011/65/EU(RoHS2)及其修订指令规定的豁免。根据2011/65/EU指令要求电子电气产品需要进行CE标识。元器件产品通常无需进行CE标识。经TE确认符合欧盟ELV指令的产品编号，产品均质材料中，铅、六价铬和汞的最大浓度不超过0.1%，镉的最大浓度不超过0.01%（按重量计算），或符合指令2000/53/EC(ELV)附录中规定的豁免。关于欧盟REACH法规，TE目前提供的此产品编号的物品中高度关注物质（SVHC）的信息是基于欧洲化学品管理局（ECHA）最新发布的“物品中物质的要求指南”，链接如下：<https://echa.europa.eu/guidance-documents/guidance-on-reach>

配套部件

 <p>TE 产品编号 CAT-T4827-T273 定时器，母端和公端</p>	 <p>TE 产品编号 106462-1 2P.FASTIN-ON HSG.</p>	 <p>TE 产品编号 828905-1 SINGLE-WIRE-SEAL(5MM HOLE)</p>	 <p>TE 产品编号 828904-1 SINGLE WIRE SEAL FOR J.P.T.CON</p>
 <p>TE 产品编号 828906-2 BLINDSTOPFEN 1,5SYS</p>	 <p>TE 产品编号 282536-1 S.WAY SEAL F.JPT CONTACT 2.5MM</p>	 <p>TE 产品编号 828906-1 CAVITY PLUG (5MM HOLE)</p>	 <p>TE 产品编号 282257-1 SP PROOF HSG W/SEC.LOCK</p>

该系列中的其他产品 | [Junior Power Timer](#)

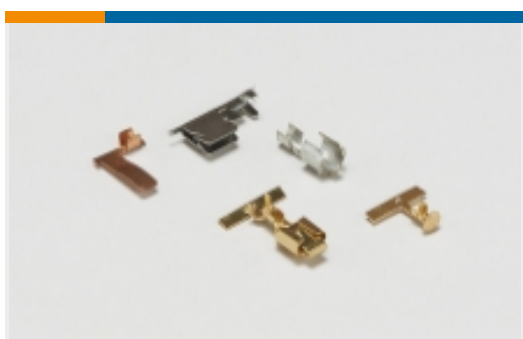

专用端子(2)



其他汽车连接器附件(2)



插入和拔出工具(8)



模块元件(4)



汇流条和端子(1)



汽车端子(190)



汽车连接器护套(324)



汽车连接器盖帽(9)

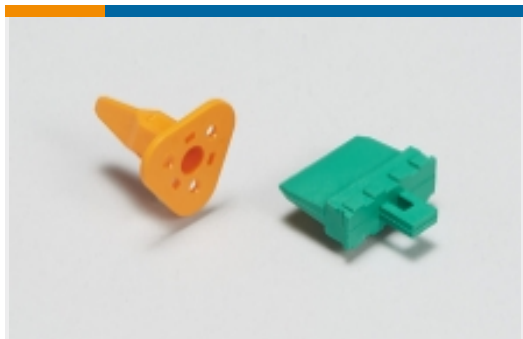

汽车连接器锁和位置保证(8)



连接器密封件和盲堵(9)

该系列中的其他产品 | Timer Connector System

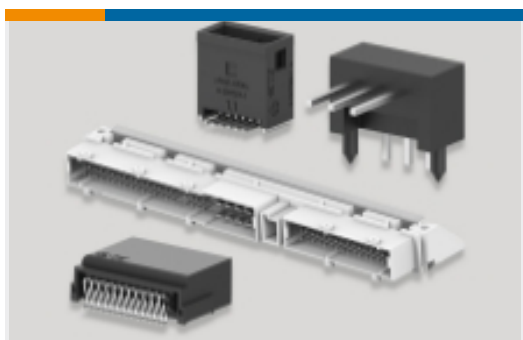

PCB 板端连接器及母端(77)



其他汽车连接器附件(1)



压接端子护套(13)

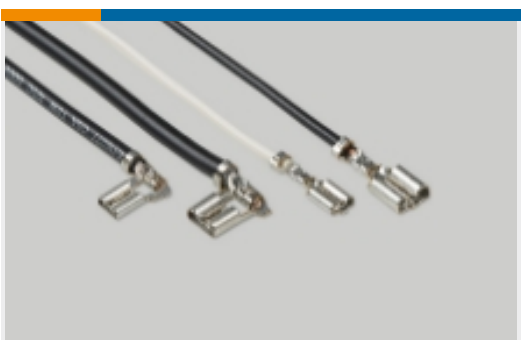

快速断开(4)



插入和拔出工具(18)



汽车端子(137)



汽车连接器护套(217)



汽车连接器盖帽(14)

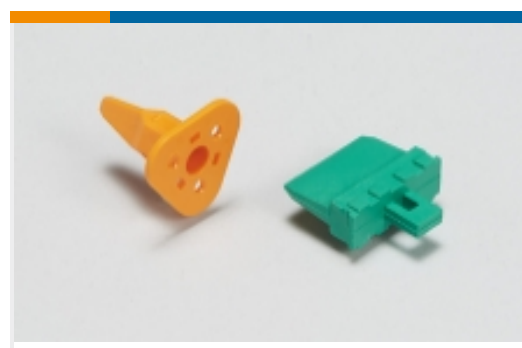

汽车连接器锁和位置保证(15)



连接器密封件和盲堵(31)

客户还购买了

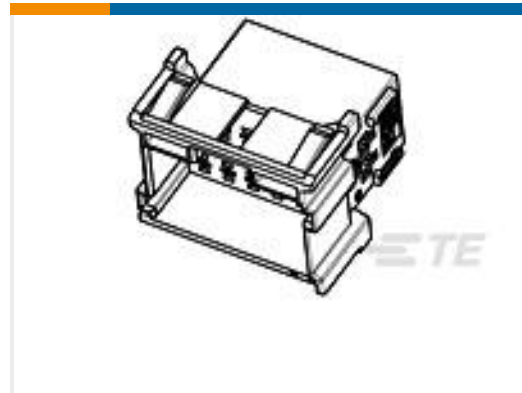
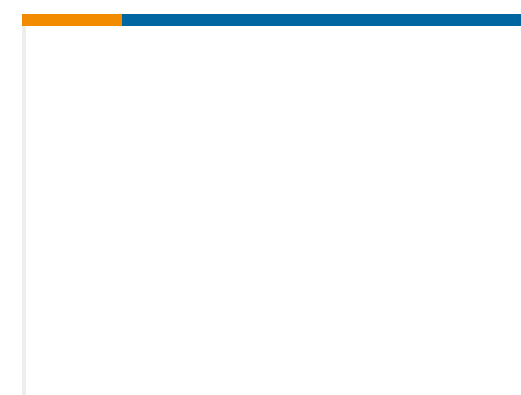
TE 产品编号1-965641-4
FLACHSTE-GEH2,8 6PTE 产品编号1-929939-1
JPT REC 2.8 Contact SWS AuTE 产品编号828922-1
2,5MM CAVITY PLUG FOR 5,4MM DITE 产品编号2066010-1
2P SUPERSEAL 1.5 SRS PLUG ASSY
BLACKTE 产品编号2327727-1
RECEPTACLE ASSY OBD 6 POS SLD
CONNECTORTE 产品编号9-2363287-9
48 POS MIXED REC HSG BNTE 产品编号2819355-1
E/G ROOM R/B FRAME ASSYTE 产品编号2819359-2
LOWER COVERTE 产品编号019341-000
BL-POLY125-64-0-30TE 产品编号776074-2
10P PLUG ABC CONN LH

文档

产品图纸

[SPLASH PROOF CONN. W.S.L.](#)

英文版本

CAD 文件

[3D PDF](#)

3D

下载查看

[ENG_CVM_CVM_282189-1_M_c-282189-1-m.2d_dxf.zip](#)



英文版本

下载查看

[ENG_CVM_CVM_282189-1_M_c-282189-1-m.3d_igs.zip](#)

英文版本

下载查看

[ENG_CVM_CVM_282189-1_M_c-282189-1-m.3d_stp.zip](#)

英文版本

下载CAD文件代表我接受和同意[使用条款](#)。

数据表/目录页

[Timer Interconnection System](#)

英文版本

产品规格

[产品规格](#)

英文版本

使用说明书

[2-7 positions junior power timer splash proof connectors](#)

英文版本

[使用说明书 \(非美国\)](#)

英文版本

[2-7 positions Junior Power Timer splash proof connectors \(english version\)](#)

英文版本

[使用说明书 \(非美国\)](#)

英文版本