

2300979-1 ✓ 有效

Generation Y Connector System

TE 内部编号 2300979-1

Housing for Female Terminals, Wire-to-Wire, 22 Position, 3.4 mm Centerline, Orange, Wire & Cable, Signal, Generation Y Connector System

[在 TE 官网查看>](#)



连接器 > 汽车连接器 > 汽车连接器护套

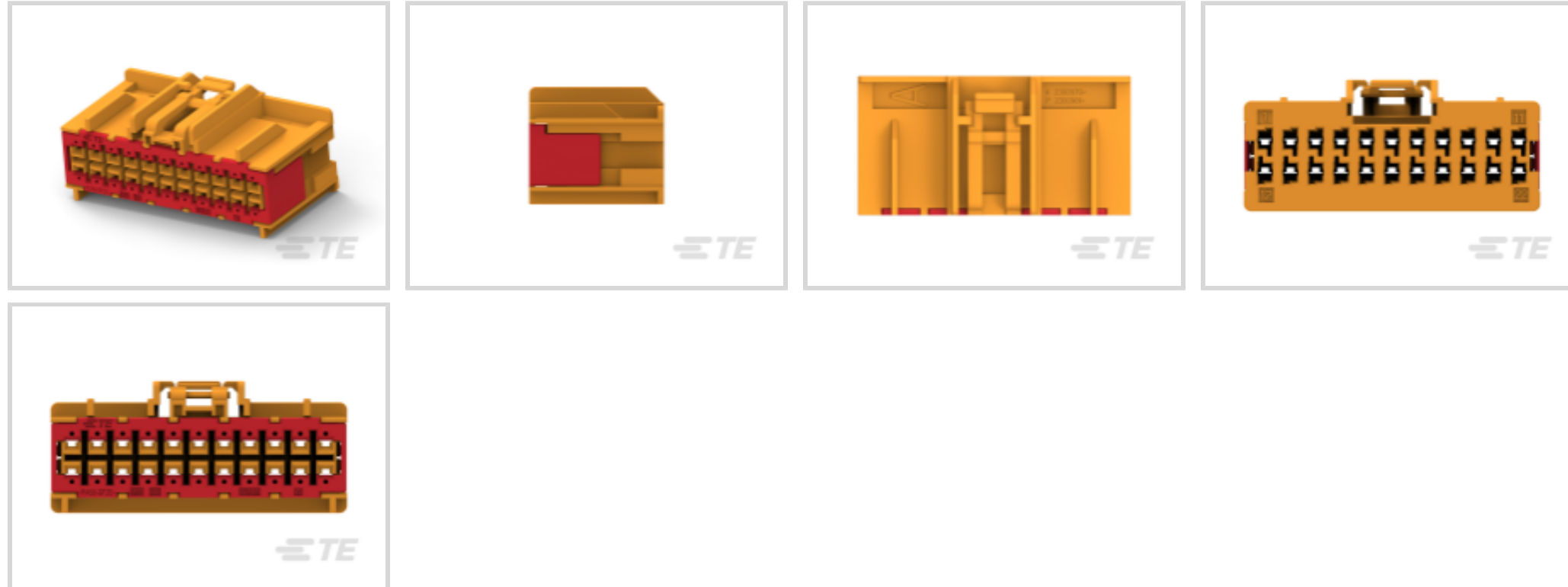

连接器系统: **线到线**

位数: 22

连接器和壳体类型: **母端子护套**

中心线 (间距) : 3.4 mm

可密封: 否

产品特性

产品类型特性

混合型连接器	否
连接器形状	矩形
连接器系统	线到线
连接器和壳体类型	母端子护套
可密封	否
连接器和端子端接到	电线和电缆
主要锁定特性	无尖刃主体

结构特性

空白孔位	0
位数	22
行数	2

主体特性

出线角度	180°, 90°
主要产品颜色	橙色

连接器和键控代码	A
----------	---

接触件特性

端子大小	.64mm
端子类型	母端
对接公端宽度	.64 mm
端子额定电流 (最大值)	5 A

机械附件

端子位置保证	是
应力消除	不带
接合对准类型	键控
接合对准	带有
连接器安装类型	电缆安装 (自由悬挂)

壳体特性

外壳材料	PA GF
中心线 (间距)	3.4 mm

尺寸

连接器高度	17.6 mm
产品宽度	39.7 mm
产品长度	20.2 mm
行间距	3.8 mm[.15 in]

使用环境

工作温度 (最大值)	105 °C
工组温度范围	-40 – 105 °C

操作/应用

电路应用	Signal
------	--------

行业标准

保护等级	IP2XB
与机构/标准产品兼容	SAE/USCAR-2
UL 阻燃性等级	UL 94HB

包装特性

封装数量	330
封装方法	盒和纸箱

其他

可维修	是
能够保证连接器位置	是

产品合规性

如需合规文档，请访问 [TE 官网产品页面](#)。>

欧盟RoHS指令2011/65/EU	符合
欧盟ELV指令2000/53/EC	符合
中国电器电子产品有害物质限制使用管理办法（China RoHS 2，工业和信息化部携七部委2016年第32号令	没有超出阈值的受限材料
欧盟REACH法规(EC) No. 1907/2006	欧洲化学品管理局最新发布的SVHC候选清单: 2024年1月（240） SVHC候选清单的声明更新至: 2024年1月（240） 不含REACH SVHC
卤素含量	低卤素 - 每种均质材料的 Br、Cl、F、I < 900 ppm。也不含 BFR/CFR/PVC
焊接工艺能力	不适合采用焊接工艺

产品合规免责声明

此信息基于对供应商的合理调查以及TE对供应商提供的信息的现有认知。此信息可能发生变化。经TE确认符合欧盟RoHS的产品编号，产品均质材料中铅、六价铬、汞、PBB、PBDE、DEHP、BBP、DBP和DIBP的最大浓度不超过0.1%，镉的最大浓度不超过0.01%或符合指令2011/65/EU(RoHS2)及其修订指令规定的豁免。根据2011/65/EU指令要求电子电气产品需要进行CE标识。元器件产品通常无需进行CE标识。经TE确认符合欧盟ELV指令的产品编号，产品均质材料中，铅、六价铬和汞的最大浓度不超过0.1%，镉的最大浓度不超过0.01%（按重量计算），或符合指令2000/53/EC(ELV)附录中规定的豁免。关于欧盟REACH法规，TE目前提供的此产品编号的物品中高度关注物质（SVHC）的信息是基于欧洲化学品管理局（ECHA）最新发布的“物品中物质的要求指南”，链接如下：<https://echa.europa.eu/guidance-documents/guidance-on-reach>

配套部件



该系列中的其他产品 | [Generation Y Connector System](#)

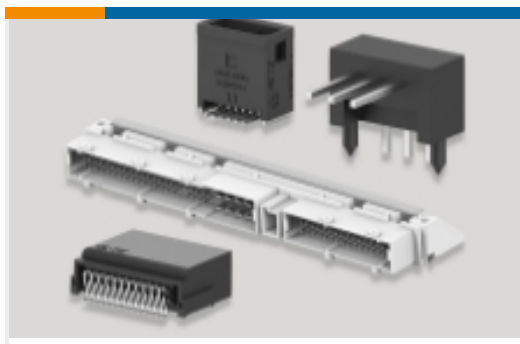

PCB 板端连接器及母端(27)



插入和拔出工具(1)

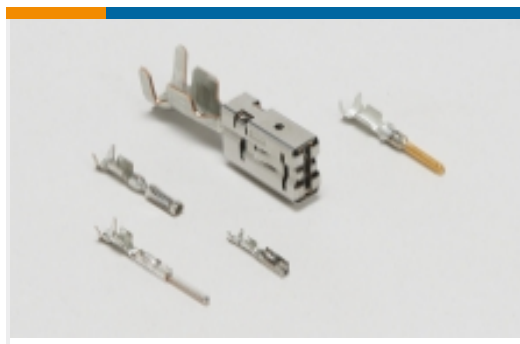

汽车端子(48)

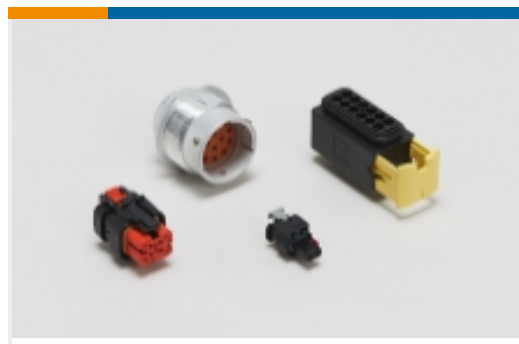

汽车连接器护套(189)



汽车连接器盖帽(23)



连接器密封件和盲堵(6)

客户还购买了

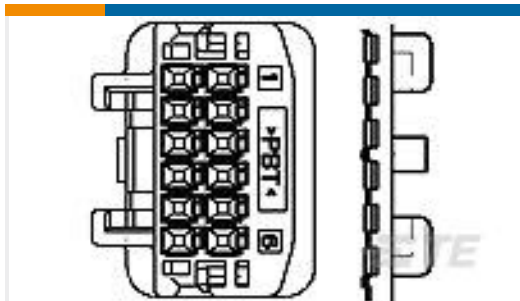

TE 产品编号1473413-1
025 G 24POS CAP ASSY W TO W

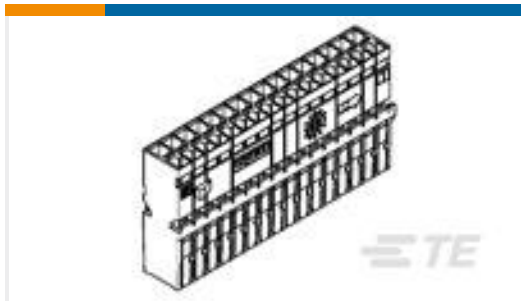

TE 产品编号1326141-1
32WAY LAC RECEPTACLE CARRIER H



TE 产品编号1-2840635-1
PLASTIC BUSHING,FERRULE SLEEVE,
SIZE 1

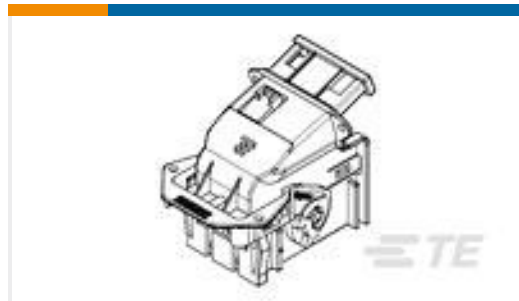

TE 产品编号1924346-1
Shield Assy, 52P Generation Y, LAC, AE
SIZE 1



TE 产品编号2103943-2
CU ALLOY,OUTER FERRULE,SIZE B



TE 产品编号2329023-1
COVER,SPACER SEAL, PLUG, HC-
STAK 25



TE 产品编号2356586-1
SPACER,SEAL HC-STAK 25-2PHI,
PLUG



TE 产品编号2359930-1
6POS,MQS,TAB HSG,UNSLD,COD A
PLUG



TE 产品编号2340323-1
COVER,COMBO GROUND PIN



TE 产品编号2420447-1
GWM BC05 AK1 PIGTAIL CABLE ASSY

文档



产品图纸

[22POS,0.64 GENER. Y,REC HSG ASSY,COD A](#)

英文版本

CAD 文件

3D PDF

3D

下载查看

[ENG_CVM_CVM_2300979-1_A.2d_dxf.zip](#)

英文版本

下载查看

[ENG_CVM_CVM_2300979-1_A.3d_igs.zip](#)

英文版本

下载查看

[ENG_CVM_CVM_2300979-1_A.3d_stp.zip](#)

英文版本

下载CAD文件代表我接受和同意[使用条款](#)。

产品规格

应用规格

英文版本