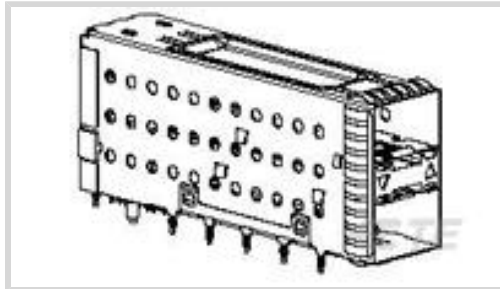

SFP28

TE 内部编号 2170409-7

SFP+, Cage Assembly with Integrated Connector, .032in [.8mm]

Centerline, Signal, Operating Temperature Range -55 – 105 °C [-67 – 221 °F]

[在 TE 官网查看>](#)[连接器 > 插拔式 IO 连接器和笼子 > SFP+ 堆叠壳体组件](#)插拔式 I/O 产品类型: **带集成连接器的壳体组件**

中心线 (间距) : .8 mm [.032 in]

可密封: 否

电路应用: Signal

工作温度范围: -55 – 105 °C [-67 – 221 °F]

[所有 SFP+ 堆叠壳体组件 \(122\)](#)

产品特性

产品类型特性

笼子类型	堆叠
插拔式 I/O 产品类型	带集成连接器的壳体组件
可密封	否
外形尺寸	SFP+

结构特性

位数	40
端口数量	2
端口矩阵配置	2 x 1

电气特征

数据速率 (最大值)	16 Gb/s
------------	---------

接触件特性

尾部电镀材料	锡
端子接合区域电镀材料厚度	.76 μm
端子接触部电镀材料	镀金或钯镍打底镀金

端接特性

端接柱体和尾部长度的	3 mm [.118 in]
------------	----------------

PCB 端接方法

通孔 - 免焊连接

壳体特性

笼子材料

镍银

中心线 (间距)

.8 mm [.032 in]

尺寸

PCB 厚度 (建议)

1.5 mm [.059 in]

使用环境

工作温度范围

-55 – 105 °C [-67 – 221 °F]

操作/应用

插拔式 I/O 应用

SFP+ 热增强型

兼容的散热器

否

电路应用

Signal

行业标准

UL 阻燃性等级

UL 94V-0

其他

包括的光管

是

EMI 遏制特性类型

内部/外部 EMI 簧片

产品合规性

如需合规文档，请访问 [TE 官网产品页面](#)。>

欧盟RoHS指令2011/65/EU

符合

欧盟ELV指令2000/53/EC

符合

中国电器电子产品有害物质限制使用管理办法 (China RoHS 2, 工业和信息化部携七部委2016年第32号令)

没有超出阈值的受限材料

欧盟REACH法规(EC) No. 1907/2006

欧洲化学品管理局最新发布的SVHC候选清单: 2024年1月 (240)
SVHC候选清单的声明更新至: 2024年1月 (240)
不含REACH SVHC

卤素含量

非低卤素 - 包含 Br 或 Cl > 900 ppm。

焊接工艺能力

















不适合采用焊接工艺

产品合规免责声明

此信息基于对供应商的合理调查以及TE对供应商提供的信息的现有认知。此信息可能发生变化。经TE确认符合欧盟RoHS的产品编号，产品均质材料中铅、六价铬、汞、PBB、PBDE、DEHP、BBP、DBP和DIBP的最大浓度不超过0.1%，镉的最大

浓度不超过 0.01%或符合指令2011/65/EU(RoHS2)及其修订指令规定的豁免。根据2011/65/EU 指令要求电子电气产品需要进行 CE 标识。元器件产品通常无需进行CE 标识。经 TE 确认符合欧盟 ELV 指令的产品编号，产品均质材料中，铅、六价铬和汞的最大浓度不超过0.1%，镉的最大浓度不超过 0.01%（按重量计算），或符合指令 2000/53/EC (ELV) 附录中规定的豁免。关于欧盟REACH法规，TE 目前提供的物品中高度关注物质含量（SVHC）信息是基于欧洲化学品管理局（ECHA）“物品中物质的要求指南”（2011年4月第2版），在最终产品中高度关注物质含量按重量计算不超过0.1%。TE 注意到欧洲法院在2015年9月10日的裁定（也被称为O5A：Once An Article Always An Article），对于“复杂物品”，高度关注物质含量阈值标准适用于产品本身以及组成产品的单个物品。TE 已经基于新的 ECHA“物品中物质的要求指南”（2017年6月第4版）完成对O5A规则的评估，并将相应更新REACH的声明。

配套部件

 <p>TE 产品编号 CAT-C11-H5 24 AWG SFP+ 对 SFP+ I/O 电缆组件</p>	 <p>TE 产品编号 CAT-C11-H50626 30 AWG SFP+ 对 SFP+ I/O 电缆组件</p>	 <p>TE 产品编号 CAT-C11-H506 26 AWG SFP+ 对 SFP+ I/O 电缆组件</p>	 <p>TE 产品编号 CAT-C11-H5062 28 AWG SFP+ 对 SFP+ I/O 电缆组件</p>
 <p>TE 产品编号 CAT-C11-N490325 QSFP28-4 SFP+ 电缆组件：26 AWG</p>	 <p>TE 产品编号 CAT-C11-N490333 QSFP28-4 SFP+ 电缆组件：30 AWG</p>	 <p>TE 产品编号 2334985-2 SFP28 DIRECT ATTACH CA, 1M, 32AWG</p>	 <p>TE 产品编号 CAT-C11-N4901114 30 AWG SFP28 对 SFP28 电缆组件</p>
 <p>TE 产品编号 CAT-C11-N49011 26 AWG SFP28 对 SFP28 电缆组件</p>	 <p>TE 产品编号 CAT-Q17-N49011 QSFP56-4 SFP56 电缆组件：30 AWG</p>	 <p>TE 产品编号 CAT-Q17-N490333 QSFP56-4 SFP56 电缆组件：26 AWG</p>	 <p>TE 产品编号 4-2821222-5 SFP56 DIRECT ATTACH CA, 2M, 30AWG</p>
 <p>TE 产品编号 4-2821224-5 SFP56 DIRECT ATTACH CA, 3M, 26AWG</p>	 <p>TE 产品编号 4-2334985-2 SFP56 DIRECT ATTACH CA, 1M, 32AWG</p>	 <p>TE 产品编号 2142970-1 CABLE ASSY, MICRO SFP+ TO STD SFP+, 0.5M</p>	 <p>TE 产品编号 2142970-2 CABLE ASSY, MICRO SFP+ TO STD SFP+, 1M</p>



TE 产品编号 2142970-3
CABLE ASSY, MICRO SFP+ TO STD
SFP+, 2M



TE 产品编号 2142970-4
CABLE ASSY, MICRO SFP+ TO STD
SFP+, 3M



TE 产品编号 2142970-5
CABLE ASSY, MICRO SFP+ TO STD
SFP+, 4M



TE 产品编号 2142970-6
CABLE ASSY, MICRO SFP+ TO STD
SFP+, 5M

客户还购买了



TE 产品编号 6-2213362-2
RCPT ASSY, DIMMABLE
PHOTOCONTROL, 150C, 3 P



TE 产品编号 1-1871058-5
PCI EXPRESS CONN. EON TYPE,
280P, L=3.25



TE 产品编号 1734100-3
Champ050 series, 30pos, Au over PdNi



TE 产品编号 1734101-3
Champ050 series, 30pos, Au over PdNi

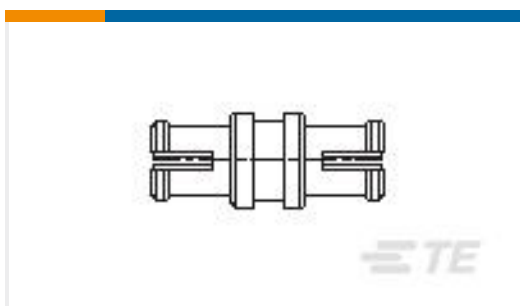

TE 产品编号 1757256-1
SMPM FEMALE BULLET ADAPTER



TE 产品编号 1934949-1
Tinman 5pr 8col vert recpt 15mm stack



TE 产品编号 2-6450880-4
MBXLE R/A RCPT 4P16S4P



TE 产品编号 2007808-2
IMP100S, H, V4P10C, LG, OEW46, 4, 9

文档

产品图纸

[SFP+assy 2x1 Spring Fingers 2 OU LP Sn](#)

英文版本

CAD 文件

[3D PDF](#)

3D

[下载查看](#)

[ENG_CVM_CVM_2170409-7_B.2d_dxf.zip](#)

英文版本

[下载查看](#)

[ENG_CVM_CVM_2170409-7_B.3d_igs.zip](#)

英文版本

[下载查看](#)

[ENG_CVM_CVM_2170409-7_B.3d_stp.zip](#)

英文版本



产品规格

应用规格

英文版本

使用说明书

使用说明书 (美国)

英文版本