

SFP28

TE 内部编号 2169678-7

SFP+, Cage Assembly with Integrated Connector, .032in [.8mm]
Centerline, Sealable, Signal, Operating Temperature Range -55 –
105 °C [-65 – 221 °F]

[在 TE 官网查看>](#)[连接器 > 插拔式 IO 连接器和笼子 > SFP+ 堆叠壳体组件](#)插拔式 I/O 产品类型: **带集成连接器的壳体组件**

中心线 (间距) : .8 mm [.032 in]

可密封: **是**

电路应用: Signal

工作温度范围: -55 – 105 °C [-65 – 221 °F]

[所有 SFP+ 堆叠壳体组件 \(122\)](#)

产品特性

产品类型特性

笼子类型	堆叠
插拔式 I/O 产品类型	带集成连接器的壳体组件
可密封	是
外形尺寸	SFP+

结构特性

位数	200
端口数量	10
端口矩阵配置	2 x 5

电气特征

数据速率 (最大值)	16 Gb/s
------------	---------

接触件特性

尾部电镀材料	锡
端子接合区域电镀材料厚度	.76 μm
端子接触部电镀材料	镀金或钯镍打底镀金

端接特性

端接柱体和尾部长度	3 mm [.118 in]
-----------	----------------



PCB 端接方法

通孔 - 免焊连接

壳体特性

笼子材料

镍银

中心线 (间距)

.8 mm[.032 in]

尺寸

PCB 厚度 (建议)

1.5 mm[.059 in]

使用环境

工作温度范围

-55 – 105 °C[-65 – 221 °F]

操作/应用

插拔式 I/O 应用

SFP+

兼容的散热器

否

电路应用

Signal

行业标准

UL 阻燃性等级

UL 94V-0

包装特性

封装方法

包装

其他

包括的光管

是

EMI 遏制特性类型

弹性密封圈

产品合规性

如需合规文档，请访问 [TE 官网产品页面](#)。>

欧盟RoHS指令2011/65/EU

符合

欧盟ELV指令2000/53/EC

符合

中国电器电子产品有害物质限制使用管理办法 (China RoHS 2, 工业和信息化部携七部委2016年第32号令)

没有超出阈值的受限材料

欧盟REACH法规(EC) No. 1907/2006

欧洲化学品管理局最新发布的SVHC候选清单: 2024年1月 (240)

SVHC候选清单的声明更新至: 2024年1月 (240)

超过限值的SVHC:

Octamethylcyclotetrasiloxane (D4) (1% in Component Part)

物品安全使用说明:

作业后彻底清洗。如果可能，请回收再利用，如需废弃处置，请遵守当地有关法规。

卤素含量

非低卤素 - 包含 Br 或 Cl > 900 ppm。















焊接工艺能力

不适合采用焊接工艺

产品合规免责声明

此信息基于对供应商的合理调查以及TE对供应商提供的信息的现有认知。此信息可能发生变化。经TE确认符合欧盟RoHS的产品编号，产品均质材料中铅、六价铬、汞、PBB、PBDE、DEHP、BBP、DBP和DIBP的最大浓度不超过0.1%，镉的最大浓度不超过0.01%或符合指令2011/65/EU(RoHS2)及其修订指令规定的豁免。根据2011/65/EU指令要求电子电气产品需要进行CE标识。元器件产品通常无需进行CE标识。经TE确认符合欧盟ELV指令的产品编号，产品均质材料中，铅、六价铬和汞的最大浓度不超过0.1%，镉的最大浓度不超过0.01%（按重量计算），或符合指令2000/53/EC(ELV)附录中规定的豁免。关于欧盟REACH法规，TE目前提供的此产品编号的物品中高度关注物质(SVHC)的信息是基于欧洲化学品管理局(ECHA)最新发布的“物品中物质的要求指南”，链接如下：<https://echa.europa.eu/guidance-documents/guidance-on-reach>

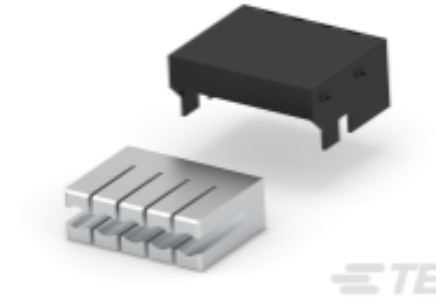
配套部件

 <p>TE 产品编号 CAT-C11-H5 24 AWG SFP+ 对 SFP+ I/O 电缆组件</p>	 <p>TE 产品编号 CAT-C11-H50626 30 AWG SFP+ 对 SFP+ I/O 电缆组件</p>	 <p>TE 产品编号 CAT-C11-H506 26 AWG SFP+ 对 SFP+ I/O 电缆组件</p>	 <p>TE 产品编号 CAT-C11-H5062 28 AWG SFP+ 对 SFP+ I/O 电缆组件</p>
 <p>TE 产品编号 CAT-C11-N490325 QSFP28-4 SFP+ 电缆组件：26 AWG</p>	 <p>TE 产品编号 CAT-C11-N490333 QSFP28-4 SFP+ 电缆组件：30 AWG</p>	 <p>TE 产品编号 2334985-2 SFP28 DIRECT ATTACH CA, 1M, 32AWG</p>	 <p>TE 产品编号 CAT-C11-N4901114 30 AWG SFP28 对 SFP28 电缆组件</p>
 <p>TE 产品编号 CAT-C11-N49011 26 AWG SFP28 对 SFP28 电缆组件</p>	 <p>TE 产品编号 CAT-Q17-N49011 QSFP56-4 SFP56 电缆组件：30 AWG</p>	 <p>TE 产品编号 CAT-Q17-N490333 QSFP56-4 SFP56 电缆组件：26 AWG</p>	 <p>TE 产品编号 4-2821222-5 SFP56 DIRECT ATTACH CA, 2M, 30AWG</p>
 <p>TE 产品编号 4-2821224-5 SFP56 DIRECT ATTACH CA, 3M, 26AWG</p>	 <p>TE 产品编号 2018280-6 KIT, SEAT TL SFP PLUS 2X5</p>	 <p>TE 产品编号 2063048-6 SFP EXTRACTION KIT ASM, 8 POS</p>	 <p>TE 产品编号 4-2334985-2 SFP56 DIRECT ATTACH CA, 1M, 32AWG</p>



TE 产品编号 2821033-8
QSFP TO [4]SFP+, 28G, 1M, 33AWG

客户还购买了



TE 产品编号 6-2213362-2
RCPT ASSY, DIMMABLE
PHOTOCONTROL, 150C, 3 P



TE 产品编号 1-2170287-1
1X4 CAGE ASSEMBLY, QSFP, SINGLE
SQ LP



TE 产品编号 1734100-3
Champ050 series, 30pos, Au over PdNi



TE 产品编号 1734101-3
Champ050 series, 30pos, Au over PdNi

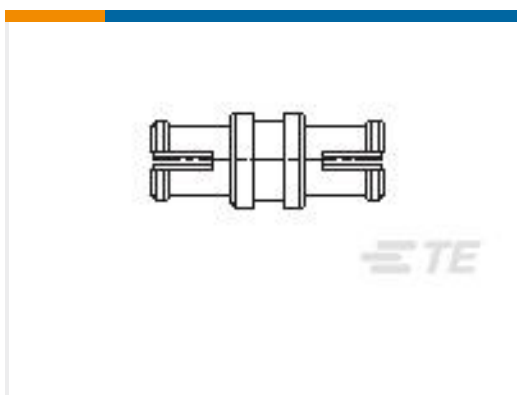

TE 产品编号 1757256-1
SMPM FEMALE BULLET ADAPTER



TE 产品编号 1934949-1
Tinman 5pr 8col vert recpt 15mm stack



TE 产品编号 2007808-2
IMP100S, H, V4P10C, LG, OEW46, 4.9



TE 产品编号 2110570-1
SFP+ 1x4 Cage Assembly Square Light
Pipe

文档

产品图纸

[SFP+assy 2x5 Gasket Outer Lp Sn](#)

英文版本

CAD 文件

[3D PDF](#)

3D

[下载查看](#)

[ENG_CVM_CVM_2169678-7_B.2d_dxf.zip](#)

英文版本

[下载查看](#)

[ENG_CVM_CVM_2169678-7_B.3d_igs.zip](#)

英文版本

[下载查看](#)

[ENG_CVM_CVM_2169678-7_B.3d_stp.zip](#)

英文版本

下载CAD文件代表我接受和同意 [使用条款](#)。



产品规格

应用规格

英文版本

使用说明书

使用说明书 (美国)

英文版本

使用说明书 (美国)

英文版本