

2143329-1 ✓ 有效

QSFP/QSFP+

TE 内部编号 2143329-1

QSFP+, Cage, Signal, 6 Ports, Port Matrix Configuration 1 x 6,
Customer Applied Gasket

[在 TE 官网查看>](#)



连接器 > 插拔式 IO 连接器和笼子



外形尺寸: QSFP+

插拔式 I/O 产品类型: 壳体

可密封: 否

电路应用: Signal

端口数量: 6

产品特性

产品类型特性

笼子类型	联动
外形尺寸	QSFP+
插拔式 I/O 产品类型	壳体
可密封	否

结构特性

每个端口柱上的后部 EON 个数	1
端口数量	6
端口矩阵配置	1 x 6

接触件特性

PCB 端子端接区域电镀材料	锡
----------------	---

端接特性

PCB 端接方法	通孔 - 免焊连接
端接柱体和尾部长度	2.2 mm[.086 in]

壳体特性

笼子材料	镍银
------	----

尺寸

PCB 厚度 (建议)	1.45 mm[.057 in]
-------------	------------------

操作/应用

插拔式 I/O 应用	SFP+ 堆叠 Belly-to-Belly
兼容的散热器	是
电路应用	Signal

行业标准

UL 阻燃性等级	UL 94V-0
----------	----------

包装特性

封装方法	盒和托盘
------	------

其他

包括的光管	否
EMI 遏制特性类型	客户应用的密封圈

产品合规性

如需合规文档，请访问 [TE 官网产品页面](#)。>

欧盟RoHS指令2011/65/EU	符合
欧盟ELV指令2000/53/EC	符合
中国电器电子产品有害物质限制使用管理办法（China RoHS 2，工业和信息化部携七部委2016年第32号令	没有超出阈值的受限材料
欧盟REACH法规(EC) No. 1907/2006	欧洲化学品管理局最新发布的SVHC候选清单: 2025年1月（247） SVHC候选清单的声明更新至: 2025年1月（247） 不含REACH SVHC
卤素含量	低卤素 - 每种均质材料的 Br、Cl、F、I < 900 ppm。也不含 BFR/CFR/PVC
焊接工艺能力	不适合采用焊接工艺

产品合规免责声明

此信息基于对供应商的合理调查以及TE对供应商提供的信息的现有认知。此信息可能发生变化。经TE确认符合欧盟RoHS的产品编号，产品均质材料中铅、六价铬、汞、PBB、PBDE、DEHP、BBP、DBP和DIBP的最大浓度不超过0.1%，镉的最大浓度不超过0.01%或符合指令2011/65/EU(RoHS2)及其修订指令规定的豁免。根据2011/65/EU指令要求电子电气产品需要进行CE标识。元器件产品通常无需进行CE标识。经TE确认符合欧盟ELV指令的产品编号，产品均质材料中，铅、六价铬和汞的最大浓度不超过0.1%，镉的最大浓度不超过0.01%（按重量计算），或符合指令2000/53/EC(ELV)附录中规定的豁免。关于欧盟REACH法规，TE目前提供的此产品编号的物品中高度关注物质(SVHC)的信息是基于欧洲化学品管理局(ECHA)最新发布的“物品中物质的要求指南”，链接如下：<https://echa.europa.eu/guidance-documents/guidance-on-reach>

配套部件



TE 产品编号 2829040-6
QSFP IB EDR, 30AWG, 2.0M



TE 产品编号 CAT-C11-H50111
30 AWG QSFP-4 SFP+ I/O 电缆组件



TE 产品编号 2821033-8
QSFP TO [4]SFP+, 28G, 1M, 33AWG



TE 产品编号 2829040-4
QSFP IB EDR, 30AWG, 1.0M

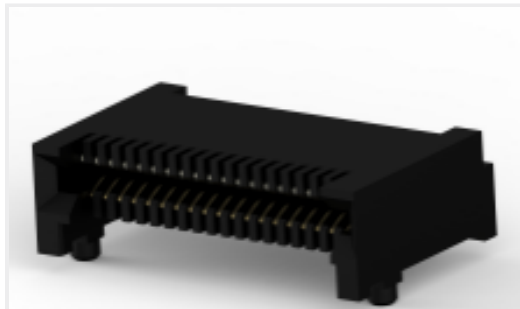

TE 产品编号 2110819-1
QSFP+ Enh EVERCLEAR PT Conn



TE 产品编号 2829040-2
QSFP IB EDR, 33AWG, 1.0M



TE 产品编号 CAT-C11-H5011142
QSFP 对 QSFP I/O 电缆组件 : 33 AWG



TE 产品编号 1-2053638-6
C/A, QSFP, 0.5M, P1-P2, UNEQUALIZED



TE 产品编号 2829040-7
QSFP IB EDR, 26AWG, 2.0M



TE 产品编号 2829040-8
QSFP IB EDR, 26AWG, 3.0M



TE 产品编号 2053453-5
C/A, QSFP TO 4XSFP+, 4.0M



TE 产品编号 2202165-4
QSFP TO QSFP, 26AWG, FDR, 4.0 METER



TE 产品编号 2202165-5
QSFP TO QSFP, 26AWG, FDR, 5.0 METER

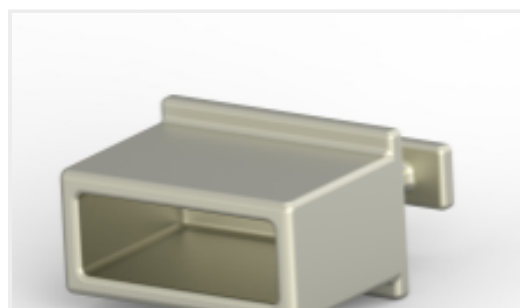

TE 产品编号 1888810-2
EMI/Dust Cover, XFP And QSFP

该系列中的其他产品 | [QSFP/QSFP+](#)

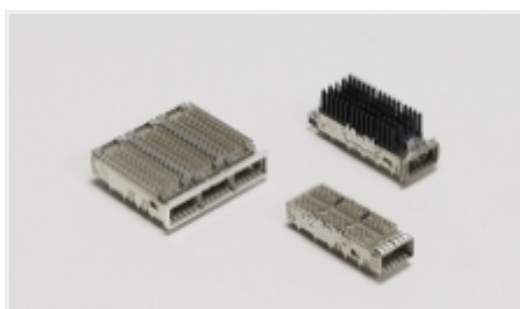

QSFP、QSFP+ 和 zQSFP+(145)



光导管(6)

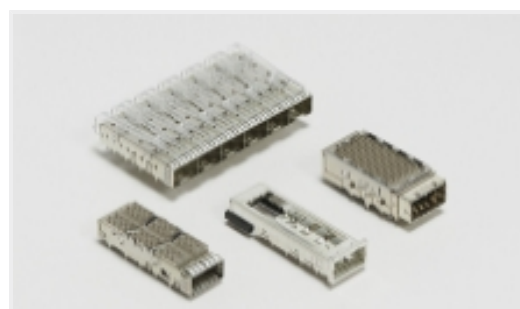

插拔式 IO 连接器和笼子(145)

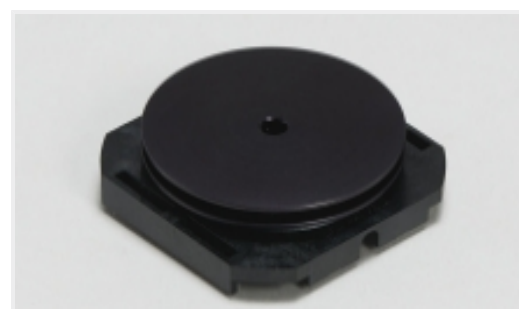

散热器(1)

客户还购买了



TE 产品编号2057760-1
IMP100S,H,V3P8C,UG,OEW46,4.5



TE 产品编号2170790-1
CAGE ASSY, 1X4, QSFP28, SPRING, HS, LP

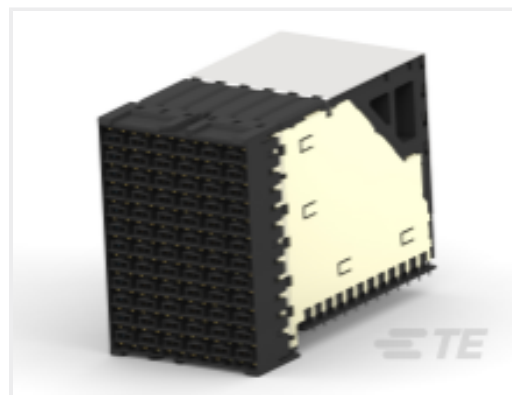

TE 产品编号2187644-1
SW PIR RECT, 100OHM, 12X6

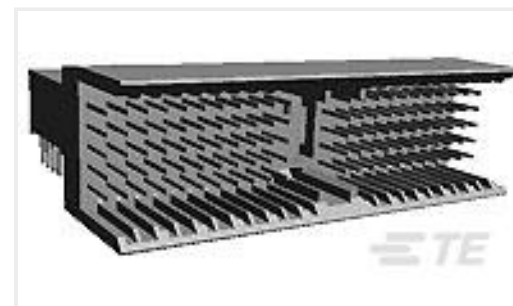

TE 产品编号6345056-1
Z-PACK/B RAMH.110P.



TE 产品编号6364306-1
.8MM CHAMP STACK ASSY W/COVER



TE 产品编号1-1542006-0
HTS210-U=HS 25MM ASSY ULTEM CL

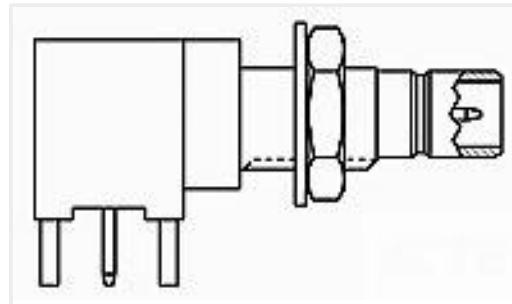

TE 产品编号415377-2
JACK, RATNG, PCB, SMB, 75 OHM



TE 产品编号2-1542006-1
HTS512-U=HS 32.5 ASSY ULTEM CL



TE 产品编号2-1542006-3
HTS186-U=HS 21MM ASSY ULTEM CL



TE 产品编号1-87986-2
12 MODI BDMNT RCPT SR .156CL

文档

产品图纸

[1x6 QSFP Cage Assy Behind Bzl](#)

英文版本

CAD 文件

下载查看

[ENG_CVM_CVM_2143329-1_2.2d_dxf.zip](#)

英文版本

3D PDF

3D

下载查看

[ENG_CVM_CVM_2143329-1_2.3d_igs.zip](#)

英文版本

下载查看

[ENG_CVM_CVM_2143329-1_2.3d_stp.zip](#)

英文版本

下载CAD文件代表我接受和同意 [使用条款](#)。

产品规格



应用规格

英文版本