

2141892-2 ✓ 有效

AMP | Junior Power Timer

TE 内部编号 2141892-2

Automotive Terminals, Receptacle, Mating Tab Width 2.8 mm [.11 in], Tab Thickness .8 mm [.031 in], 24 – 20 AWG Wire Size, Junior Power Timer

[在 TE 官网查看>](#)



端子和接头 > 汽车端子 > 定时器，母端和公端



端子类型: 母端

对接公端宽度: 2.8 mm [.11 in]

对接公端厚度: .8 mm [.031 in]

端子传导: 25 – 40 A (正常功率)

线径: 24 – 20 AWG

[所有 定时器，母端和公端 \(330\)](#)

## 产品特性

### 产品类型特性

可密封	否
主要锁定特性	锁定枪

### 接触件特性

端子大小	2.8mm
端子制造	冲压成形
导线端子端接区域电镀材料	锡
典型额定电流	30 A
压接类型	F 型压接
端子类型	母端
对接公端宽度	2.8 mm[.11 in]
对接公端厚度	.8 mm[.031 in]
接触面电镀	锡 (Sn)

### 端接特性

线缆端接方法	压接
产品端接到	导线

## 尺寸

兼容的绝缘直径范围	1 – 1.6 mm [.039 – .063 in]
线径	.2 – .5 mm <sup>2</sup>
线径查找	20 AWG, 21 AWG, 22 AWG, 23 AWG, 24 AWG
公端长度	18.8 mm [.74 in]

### 使用环境

绝缘选项	非绝缘
工作温度（最大值）	130 °C [266 °F]
工作温度范围	-40 – 130 °C [-40 – 266 °F]

### 操作/应用

与电线基础材料兼容	铜
-----------	---

### 包装特性

封装数量	4000
封装方法	Reel

### 其他

端子传导	25 – 40 A（正常功率）
------	-----------------

## 产品合规性

如需合规文档，请访问 [TE 官网产品页面](#)。>

欧盟RoHS指令2011/65/EU	符合
欧盟ELV指令2000/53/EC	符合
中国电器电子产品有害物质限制使用管理办法（China RoHS 2，工业和信息化部携七部委2016年第32号令	没有超出阈值的受限材料
欧盟REACH法规(EC) No. 1907/2006	欧洲化学品管理局最新发布的SVHC候选清单: 2024年1月（240） SVHC候选清单的声明更新至: 2024年1月（240） 不含REACH SVHC
卤素含量	低卤素 - 每种均质材料的 Br、Cl、F、I < 900 ppm。也不含 BFR/CFR/PVC
焊接工艺能力	尚未进行焊接工艺可能性审核

#### 产品合规免责声明

此信息基于对供应商的合理调查以及TE对供应商提供的信息的现有认知。此信息可能发生变化。经TE确认符合欧盟RoHS的产品编号，产品均质材料中铅、六价铬、汞、PBB、PBDE、DEHP、BBP、DBP和DIBP的最大浓度不超过0.1%，镉的最大浓度不超过0.01%或符合指令2011/65/EU(RoHS2)及其修订指令规定的豁免。根据2011/65/EU指令要求电子电气产品需要进行CE标识。元器件产品通常无需进行CE标识。经TE确认符合欧盟ELV指令的产品编号，产品均质材料中，铅、六价铬

和汞的最大浓度不超过0.1%，镉的最大浓度不超过 0.01%（按重量计算），或符合指令 2000/53/EC (ELV) 附录中规定的豁免。关于欧盟REACH法规，TE 目前提供的此产品编号的物品中高度关注物质（SVHC）的信息是基于欧洲化学品管理局（ECHA）最新发布的“物品中物质的要求指南”，链接如下：<https://echa.europa.eu/guidance-documents/guidance-on-reach>

## 配套部件



TE 产品编号 CAT-T4827-CH8172  
Timer Connector Housing



TE 产品编号 2151065-1  
OCEAN\_2.0\_APPLICATOR-S-062F0900-RSM



TE 产品编号 2151065-2  
OCEAN\_2.0\_APPLICATOR-S-062F0900-RSA

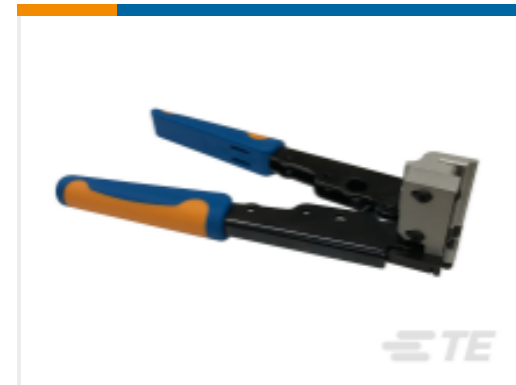

TE 产品编号 2305570-1  
Strip Terminal Cutter-Side Feed-No Crimp



TE 产品编号 5-2151065-1  
OCEAN\_2.0\_APPLICATOR-S-062F0900-RSM



TE 产品编号 5-2151065-2  
OCEAN\_2.0\_APPLICATOR-S-062F0900-RSA



TE 产品编号 7-2151065-1  
OCEAN\_2.0\_APPLICATOR-S-062F0900

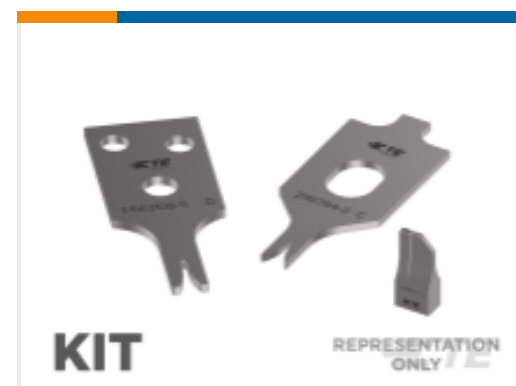

TE 产品编号 7-2151065-7  
OCEAN\_2.0\_SPARE\_PART\_KIT-062F0900

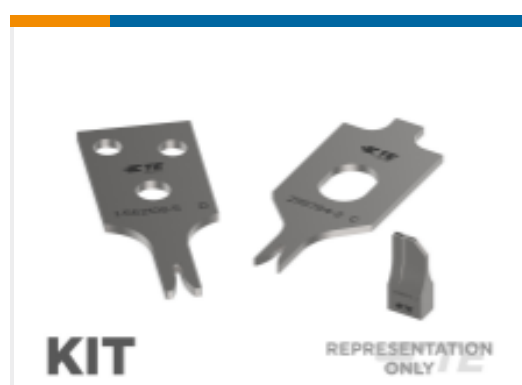

TE 产品编号 7-2836637-7  
OC-062F0900-752-CRIMPTOOLINGKIT

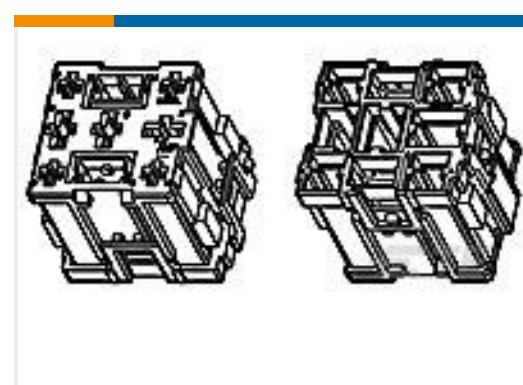

TE 产品编号 1-444017-1  
HSG ASSY TIMER 9P

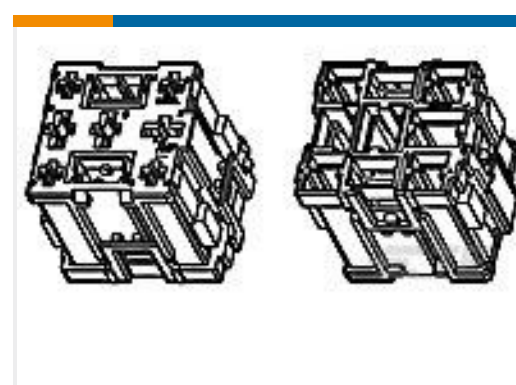

TE 产品编号 444017-2  
HSG ASS'Y 9 POS JR

## 该系列中的其他产品 | Junior Power Timer



专用端子(1)



其他汽车连接器附件(2)



插入和拔出工具(8)



模块元件(4)



汇流条和端子(1)



汽车端子(190)

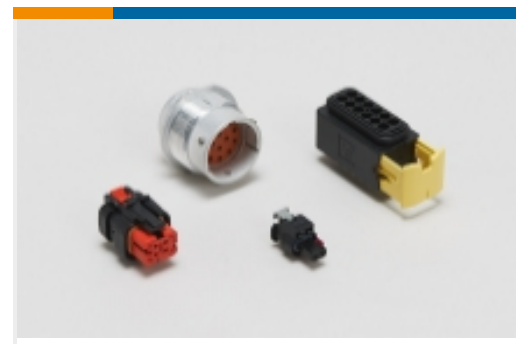

汽车连接器护套(324)



汽车连接器盖帽(9)

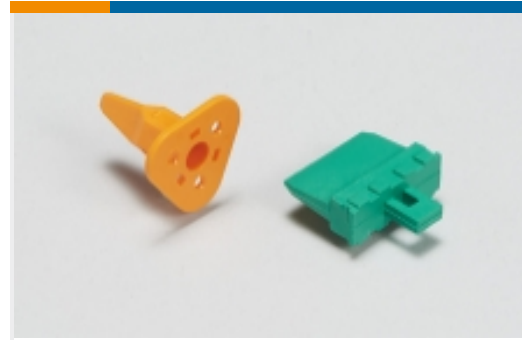

汽车连接器锁和位置保证(8)



连接器密封件和盲堵(9)

## 客户还购买了

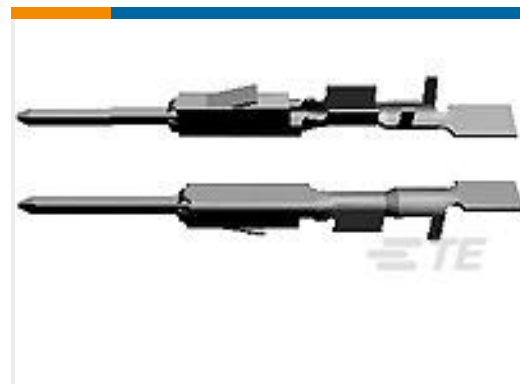
TE 产品编号927871-1  
定时器，母端和公端TE 产品编号2141828-1  
MQS0,63 Sn tab LL unseal. 0,13-0,17TE 产品编号1813112-1  
MCP 1.5&2.8 HYB 28P PLUG ASS'YTE 产品编号284223-6  
24 POS. AIRBAG CONN. KIT ASS'YTE 产品编号5-1241410-1  
AMP MCP 6.3/4.8K, CONTACT, SWSTE 产品编号EF74056001  
RBK-ILS-125-3A-0-45MMTE 产品编号346102-2  
RING TONGUE 0.5-1.0 MM2 0.6 X 15.2  
CUSNTE 产品编号346103-2  
DIN. RING TONGUE

## 文档

### 产品图纸

JPT A REC 2.8 Contact SRC Sn

英文版本

### CAD 文件

3D PDF

3D

下载查看

ENG\_CVM\_CVM\_2141892-2\_A.2d\_dxf.zip



英文版本

**下载查看**

[ENG\\_CVM\\_CVM\\_2141892-2\\_A.3d\\_igs.zip](#)

英文版本

**下载查看**

[ENG\\_CVM\\_CVM\\_2141892-2\\_A.3d\\_stp.zip](#)

英文版本

下载CAD文件代表我接受和同意[使用条款](#)。

---

### 数据表/目录页

[Timer Interconnection System](#)

英文版本

---

### 产品规格

**应用规格**

英文版本

**应用规格**

德语

**应用规格**

英文版本