

213932-4 ✓ 有效

AMP | AMP M Series

TE 内部编号 213932-4

Rectangular Power Connectors, Housing, Plug, Cable-to-Cable, 34 Position, 3.81 mm [.15 in] Centerline, Wire & Cable, UL 94V-0, AMP M Series

[在 TE 官网查看>](#)



连接器 > 电源连接器 > 矩形电源 > 矩形电源连接器



矩形电源连接器类型: 护套

连接器和壳体类型: 插头

连接器系统: 缆到缆

位数: 34

中心线 (间距) : 3.81 mm [.15 in]

产品特性

产品类型特性

| | |
|-----------|-------|
| 装配要求 | 未装配套件 |
| 矩形电源连接器类型 | 护套 |
| 连接器和壳体类型 | 插头 |
| 连接器系统 | 缆到缆 |
| 可密封 | 否 |
| 连接器和端子端接到 | 电线和电缆 |

结构特性

| | |
|--------|----|
| 位数 | 34 |
| 电源位置数量 | 4 |
| 信号位置数量 | 34 |
| 行数 | 4 |

电气特征

| | |
|------|---------|
| 工作电压 | 250 VDC |
|------|---------|

接触件特性

| | |
|--------------|------|
| 端子额定电流 (最大值) | 13 A |
| 壳体内部的端子定位力 | 带有 |
| 端子类型 | 插针 |

端接特性

| | |
|--------|----|
| 线缆端接方法 | 压接 |
|--------|----|

机械附件

| | |
|--------------|-------------|
| 应力消除 | 带有 |
| 壳体内部的端子定位器类型 | 锁定弹簧 |
| 面板安装特性 | 不带 |
| 连接器安装类型 | 电缆安装 (自由悬挂) |

壳体特性

| | |
|----------|------------------|
| 中心线 (间距) | 3.81 mm [.15 in] |
| 壳体颜色 | 黑色 |
| 外壳材料 | 聚酯 |

尺寸

| | |
|-------|-------------------------|
| 连接器高度 | 41.15 mm [1.62 in] |
| 产品宽度 | 21.03 mm [.828 in] |
| 产品长度 | 52.07 mm [2.05 in] |
| 线径 | .05 – 2 mm ² |
| 行间距 | 4.57 mm [.18 in] |

使用环境

| | |
|--------|-----------------------------|
| 工作温度范围 | -55 – 130 °C [-67 – 266 °F] |
|--------|-----------------------------|

操作/应用

| | |
|------|-------|
| 电路应用 | 电源和信号 |
|------|-------|

行业标准

| | |
|-------------|------------|
| 与机构/标准产品兼容 | CSA, UL |
| 与已批准的标准产品兼容 | UL E28476 |
| UL 阻燃性等级 | UL 94V-0 |
| 灼热丝额定值 | 标准件 - 非灼热丝 |

包装特性

| | |
|------|---|
| 封装数量 | 1 |
|------|---|

封装方法

Bag

产品合规性

如需合规文档，请访问 [TE 官网产品页面](#)。>

| | |
|---|---|
| 欧盟RoHS指令2011/65/EU | 符合 |
| 欧盟ELV指令2000/53/EC | 符合 |
| 中国电器电子产品有害物质限制使用管理办法（China RoHS 2，工业和信息化部携七部委2016年第32号令 | 没有超出阈值的受限材料 |
| 欧盟REACH法规(EC) No. 1907/2006 | 欧洲化学品管理局最新发布的SVHC候选清单: 2024年1月（240） SVHC候选清单的声明更新至: 2024年1月（240） 不含REACH SVHC |
| 卤素含量 | 非低卤素 - 包含 Br 或 Cl > 900 ppm。 |
| 焊接工艺能力 | 不适合采用焊接工艺 |

产品合规免责声明

此信息基于对供应商的合理调查以及TE对供应商提供的信息的现有认知。此信息可能发生变化。经TE确认符合欧盟RoHS的产品编号，产品均质材料中铅、六价铬、汞、PBB、PBDE、DEHP、BBP、DBP和DIBP的最大浓度不超过0.1%，镉的最大浓度不超过0.01%或符合指令2011/65/EU(RoHS2)及其修订指令规定的豁免。根据2011/65/EU指令要求电子电气产品需要进行CE标识。元器件产品通常无需进行CE标识。经TE确认符合欧盟ELV指令的产品编号，产品均质材料中，铅、六价铬和汞的最大浓度不超过0.1%，镉的最大浓度不超过0.01%（按重量计算），或符合指令2000/53/EC(ELV)附录中规定的豁免。关于欧盟REACH法规，TE目前提供的物品中高度关注物质含量（SVHC）信息是基于欧洲化学品管理局（ECHA）“物品中物质的要求指南”（2011年4月第2版），在最终产品中高度关注物质含量按重量计算不超过0.1%。TE注意到欧洲法院在2015年9月10日的裁定（也被称为O5A：Once An Article Always An Article），对于“复杂物品”，高度关注物质含量阈值标准适用于产品本身以及组成产品的单个物品。TE已经基于新的ECHA“物品中物质的要求指南”（2017年6月第4版）完成对O5A规则的评估，并将相应更新REACH的声明。

配套部件



该系列中的其他产品 | [AMP M Series](#)



机架和配线架连接器(1)

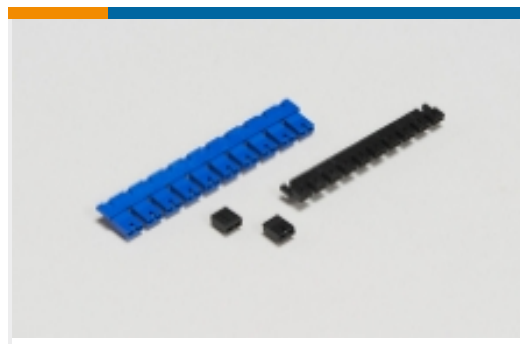

板对板跳线和分路(7)

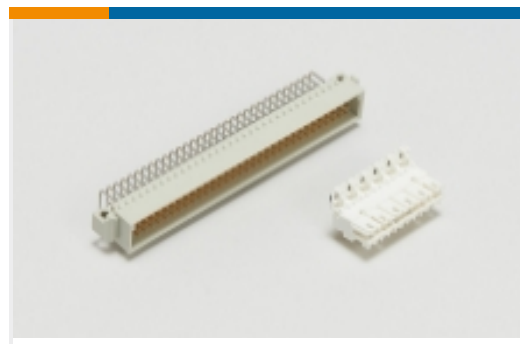

标准边缘连接器(1)



矩形电源连接器(65)



连接器应力消除(11)



连接器盖帽(12)



连接器硬件(18)

客户还购买了

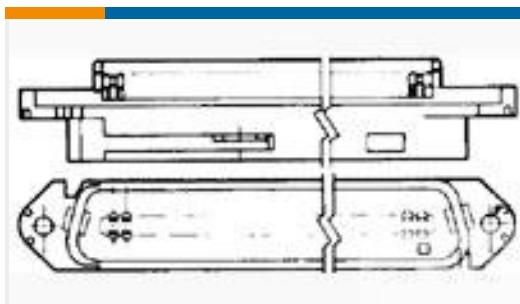

TE 产品编号229974-4
ASSY, PLUG, 50 POS, B SLOT

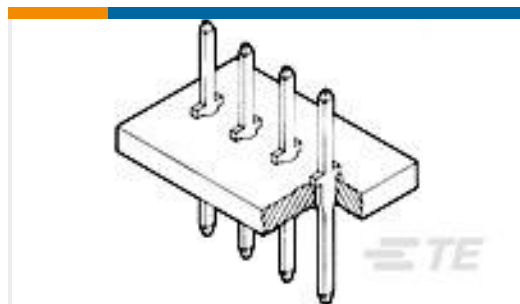

TE 产品编号86182-8
MOD I POST LP

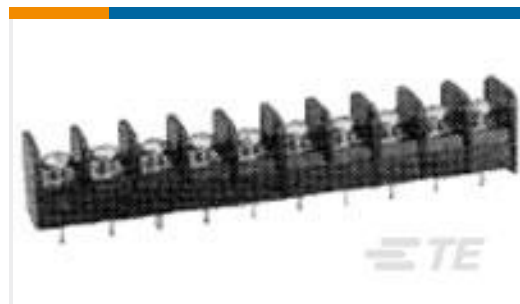

TE 产品编号3-1437416-2
SSB7FP090202="STRIP,SSB 7/16 A



TE 产品编号213931-3
M-SERIES KIT,V.35,34P,UNASSM

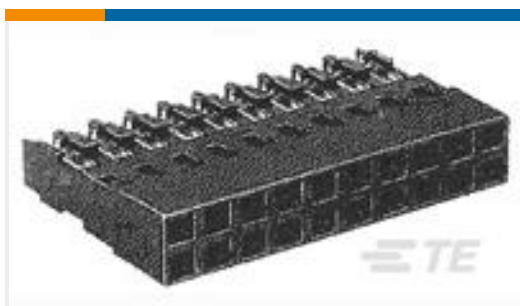

TE 产品编号1-5102935-9
LEVEL V ASSY DR. 125CL, 24, LE



TE 产品编号1934355-1
TinMan R/A Header Assy 3x16 Open



TE 产品编号554725-6
FERRULE, INNER, SHLD CHAMP



TE 产品编号7-2151026-7
OCEAN_2.0_SPARE_PART_KIT-042F0620

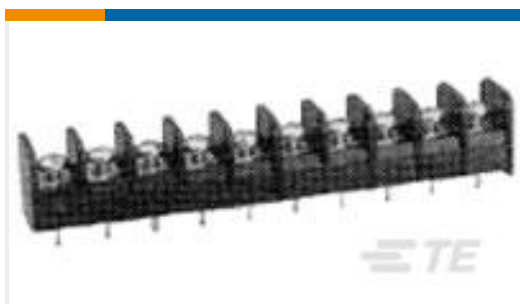

TE 产品编号1-1437416-2
SSB7FP040202=SSB STRIP

文档



产品图纸

[M-SERIES KIT,V.35,34P,UNASSM](#)

英文版本

CAD 文件

下载查看

[ENG_CVM_CVM_213932-4_J.3d_stp.zip](#)

英文版本

下载查看

[ENG_CVM_CVM_213932-4_J.2d_dxf.zip](#)

英文版本

下载查看

[ENG_CVM_CVM_213932-4_J.3d_igs.zip](#)

英文版本

3D PDF

3D

下载查看

[ENG_CVM_213932-4_K.3d_igs.zip](#)

英文版本

下载查看

[ENG_CVM_213932-4_K.3d_stp.zip](#)

英文版本

下载查看

[ENG_CVM_213932-4_K.2d_dxf.zip](#)

英文版本

3D PDF

英文版本

下载CAD文件代表我接受和同意[使用条款](#)。

数据表/目录页

[M_SERIES_PIN_AND_SOCKET_CONNECTORS](#)

英文版本