

2084896-9 ✓ 有效

RAYCHEM | RAYCHEM ELBC

TE 内部编号 2084896-9

Dead Break Connections, ASIA, Separable Connector, ≤ 24 kV, Crimp, 800A Bushing Type, Copper Tape, Copper, Polymeric, 1 Core, Screened, RAYCHEM ELBC

[在 TE 官网查看>](#)



能源和电力产品 > 电源电缆附件 > 可分离连接器 > 可插拔连接 > Dead Break Elbow Connector, 800 A

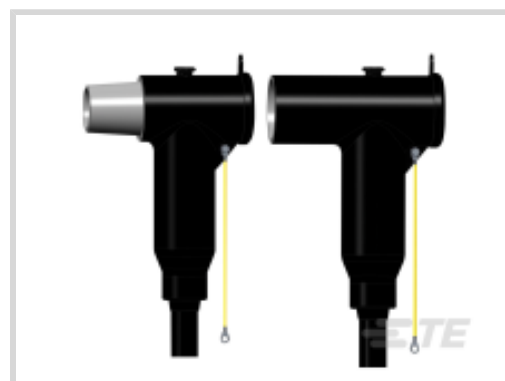

可插拔连接产品供货情况: [亚洲](#)

安装说明: [英语](#)

插拔式连接技术: [可分离连接器](#)

可插拔连接电压等级(kV): ≤ 24 kV

插拔式连接的连接器类型: [压接](#)

[所有 Dead Break Elbow Connector, 800 A \(76\)](#)

产品特性

产品类型特性

| | |
|-------------|--------|
| 产品系列 | ELBC |
| 插拔式连接技术 | 可分离连接器 |
| 插拔式连接的连接器类型 | 压接 |
| 衬套类型 | 800A |
| 电缆屏蔽种类 | 铜带 |
| 绝缘 | 聚合物 |
| 筛选 | 是 |

结构特性

| | |
|----|---|
| 芯数 | 1 |
|----|---|

电气特征

| | |
|---------------|---------|
| 可插拔连接电压等级(kV) | ≤ 24 kV |
|---------------|---------|

主体特性

| | |
|------------|---|
| 插拔式连接的导体材料 | 铜 |
|------------|---|

尺寸

| | |
|------------|----------------|
| 插拔式连接的导体直径 | 18.8 – 21.6 mm |
|------------|----------------|

| | |
|-------------|------------|
| 死点断路连接绝缘层直径 | 31 – 37 mm |
|-------------|------------|

| | |
|------|---------------------|
| 截面范围 | 300 mm ² |
|------|---------------------|

操作/应用

| | |
|------|--------|
| 应用类型 | T 型连接器 |
|------|--------|

| | |
|-----------|---|
| 无毒、无腐蚀性排放 | 是 |
|-----------|---|

| | |
|-----|---|
| 零排放 | 是 |
|-----|---|

| | |
|--------------|---|
| 获得船舶-海洋-造船认证 | 否 |
|--------------|---|

| | |
|-----|---|
| 无卤素 | 是 |
|-----|---|

| | |
|-----------|---|
| 不含铅、镉等重金属 | 否 |
|-----------|---|

行业标准

| | |
|-------|---|
| UL 等级 | 否 |
|-------|---|

| | |
|-------|-------------------|
| 设计说明书 | GB/T 12706.4-2008 |
|-------|-------------------|

产品供货情况

| | |
|-------------|----|
| 可插拔连接产品供货情况 | 亚洲 |
|-------------|----|

其他

| | |
|------|----|
| 安装说明 | 英语 |
|------|----|

产品合规性

如需合规文档，请访问 [TE 官网产品页面](#)。>

| | |
|--------------------|----|
| 欧盟RoHS指令2011/65/EU | 符合 |
|--------------------|----|

| | |
|-------------------|----|
| 欧盟ELV指令2000/53/EC | 符合 |
|-------------------|----|

| | |
|---|-------------|
| 中国电器电子产品有害物质限制使用管理办法（China RoHS 2，工业和信息化部携七部委2016年第32号令 | 没有超出阈值的受限材料 |
|---|-------------|

| | |
|-----------------------------|---|
| 欧盟REACH法规(EC) No. 1907/2006 | 欧洲化学品管理局最新发布的SVHC候选清单: 2024年1月 (240) SVHC候选清单的声明更新至: 2021年1月 (211) 不含REACH SVHC |
|-----------------------------|---|

| | |
|------|---|
| 卤素含量 | 低卤素 - 每种均质材料的 Br、Cl、F、I < 900 ppm。也不含 BFR/CFR/PVC |
|------|---|

| | |
|--------|-----------|
| 焊接工艺能力 | 不适合采用焊接工艺 |
|--------|-----------|

产品合规免责声明

此信息基于对供应商的合理调查以及TE对供应商提供的信息的现有认知。此信息可能发生变化。经TE确认符合欧盟RoHS的产品编号，产品均质材料中铅、六价铬、汞、PBB、PBDE、DEHP、BBP、DBP和DIBP的最大浓度不超过0.1%，镉的最大浓度不超过0.01%或符合指令2011/65/EU(RoHS2)及其修订指令规定的豁免。根据2011/65/EU指令要求电子电气产品需要进行CE标识。元器件产品通常无需进行CE标识。经TE确认符合欧盟ELV指令的产品编号，产品均质材料中，铅、六价铬

和汞的最大浓度不超过0.1%，镉的最大浓度不超过 0.01%（按重量计算），或符合指令 2000/53/EC (ELV) 附录中规定的豁免。关于欧盟REACH法规，TE 目前提供的此产品编号的物品中高度关注物质（SVHC）的信息是基于欧洲化学品管理局（ECHA）最新发布的“物品中物质的要求指南”，链接如下：<https://echa.europa.eu/guidance-documents/guidance-on-reach>

配套部件

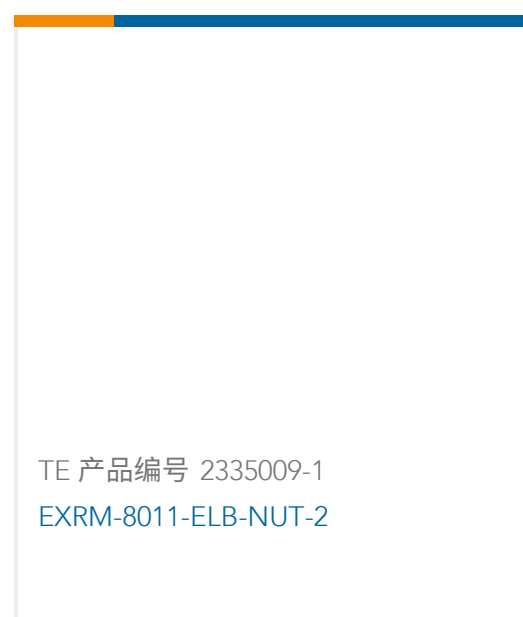
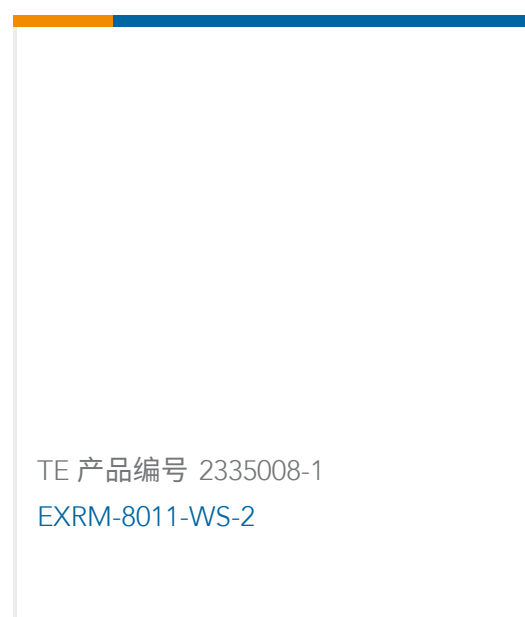
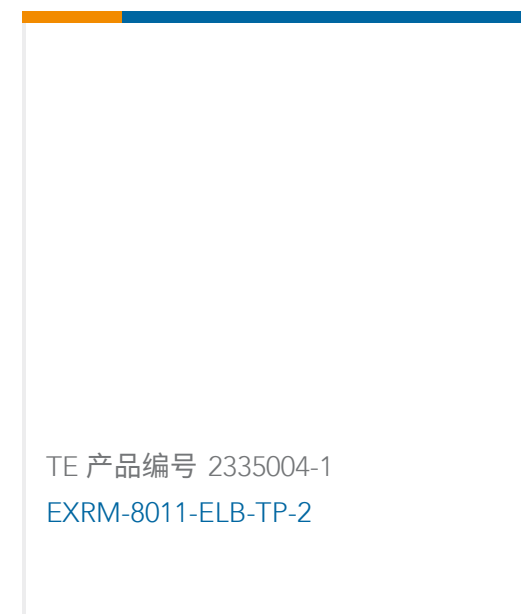
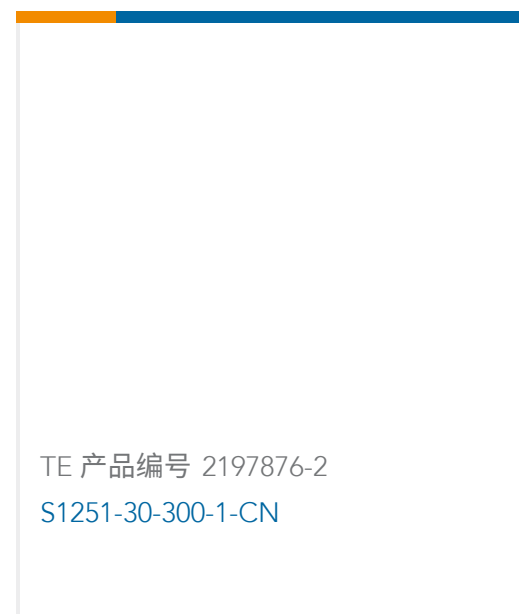
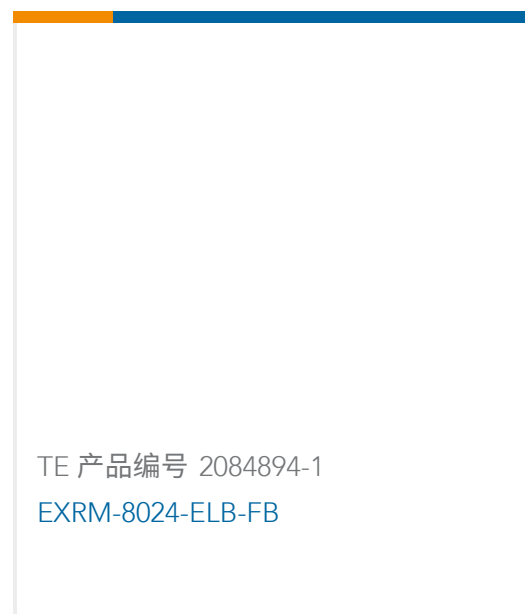
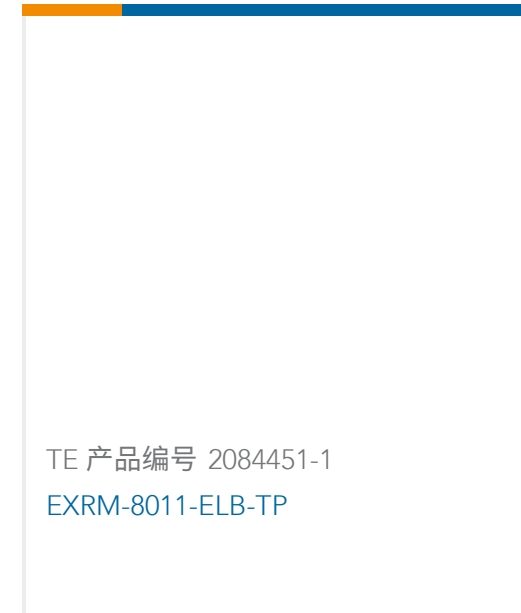

该系列中的其他产品 | RAYCHEM ELBC



客户还购买了



文档

产品图纸

[ELBC-824-300C-SC](#)

英文版本

数据表/目录页

[SCREENED SEPARABLE CONNECTOR \(ELBC-824\)](#)

英文版本