

2-320576-1 ✓ 有效

PIDG

TE 内部编号 2-320576-1

Closed Ring Tongue Terminal, 12 – 10 AWG, 5/16 / M8 Stud Size,  
7.92 mm [.312 in] Stud Diameter, Closed Barrel, Straight, Tin,  
Partially Insulated

[在 TE 官网查看>](#)



端子和接头 > 环形端子 > PIDG Ring Tongue Terminals

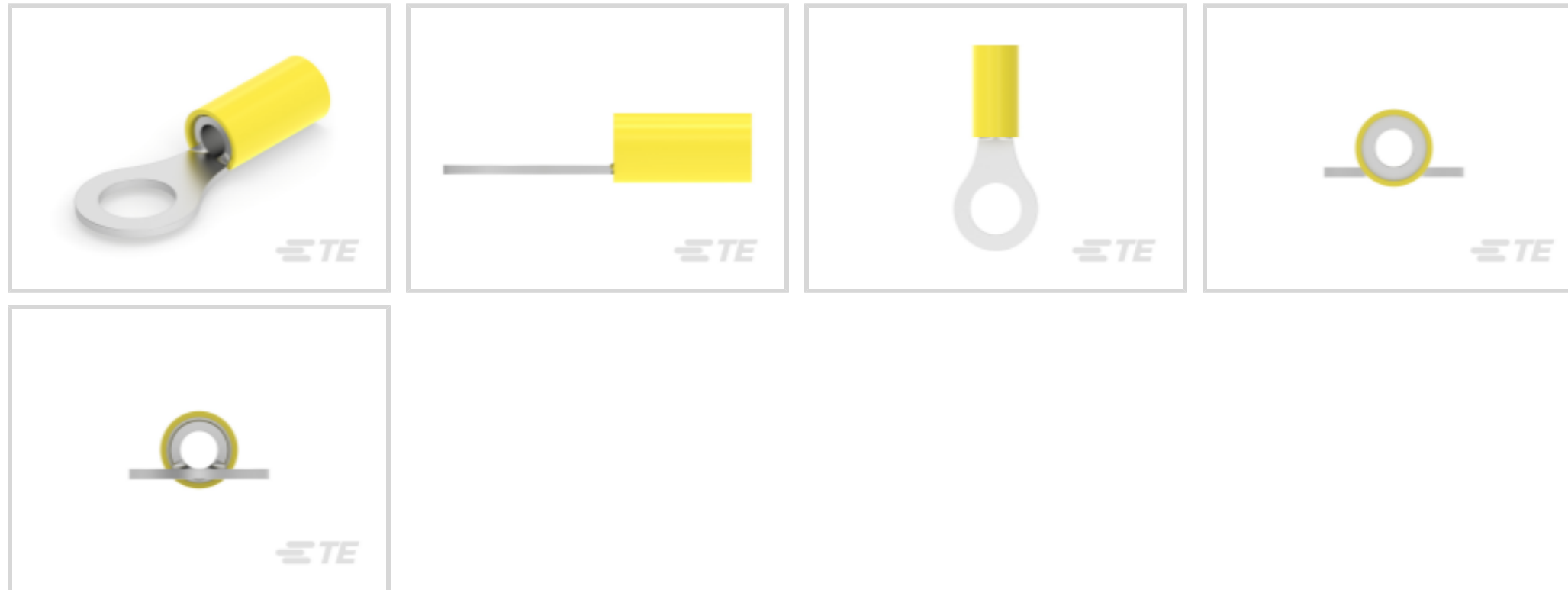

环形端子产品类型: 闭环舌形端子

线径: 5180 – 13100 CMA

螺钉尺寸: 5/16, M8

[所有 PIDG Ring Tongue Terminals \(411\)](#)

## 产品特性

### 产品类型特性

环形端子产品类型	闭环舌形端子
螺钉尺寸	5/16, M8
可密封	否
电线绝缘支持固定类型	绝缘支撑

### 结构特性

孔数	1
----	---

### 电气特征

额定电压	300 V
------	-------

### 主体特性

产品重量	3.087 g
------	---------

### 接触件特性

压线筒类型	Closed
端子方向	直式

端子电镀材料	锡
--------	---

### 机械附件

带导线绝缘	带有
-------	----

### 尺寸

线径	5180 – 13100 CMA
----	------------------

螺钉直径	7.92 mm [.312 in]
------	-------------------

舌厚	.79 mm [.031 in]
----	------------------

产品长度	35.58 mm [1.322 in]
------	---------------------

兼容的绝缘直径 (最大值)	5.84 mm [.23 in]
---------------	------------------

兼容的绝缘直径范围	3.81 – 5.84 mm [.15 – .23 in]
-----------	-------------------------------

### 使用环境

绝缘选项	部分绝缘
------	------

工作温度范围	105 °C [221 °F]
--------	-----------------

### 操作/应用

与电线基础材料兼容	铜
-----------	---

与电线电镀材料兼容	锡
-----------	---

### 行业标准

符合政府资质的端子	否
-----------	---

### 包装特性

封装数量	2500
------	------

封装方法	带上安装
------	------

### 产品合规性

如需合规文档，请访问 [TE 官网产品页面](#)。>

欧盟RoHS指令2011/65/EU	符合
--------------------	----

欧盟ELV指令2000/53/EC	符合
-------------------	----

中国电器电子产品有害物质限制使用管理办法 (China RoHS 2, 工业和信息化部携七部委2016年第32号令)	没有超出阈值的受限材料
--	-------------

欧盟REACH法规(EC) No. 1907/2006	欧洲化学品管理局最新发布的SVHC候选清单: 2024年1月 (240) SVHC候选清单的声明更新至: 2023年6月 (235) 不含REACH SVHC
-----------------------------	---

卤素含量	低卤素 - 每种均质材料的 Br、Cl、F、I <
------	---------------------------

900 ppm。也不含 BFR/CFR/PVC

焊接工艺能力

不适合采用焊接工艺

产品合规免责声明

此信息基于对供应商的合理调查以及TE对供应商提供的信息的现有认知。此信息可能发生变化。经TE确认符合欧盟RoHS的产品编号，产品均质材料中铅、六价铬、汞、PBB、PBDE、DEHP、BBP、DBP和DIBP的最大浓度不超过0.1%，镉的最大浓度不超过0.01%或符合指令2011/65/EU(RoHS2)及其修订指令规定的豁免。根据2011/65/EU指令要求电子电气产品需要进行CE标识。元器件产品通常无需进行CE标识。经TE确认符合欧盟ELV指令的产品编号，产品均质材料中，铅、六价铬和汞的最大浓度不超过0.1%，镉的最大浓度不超过0.01%（按重量计算），或符合指令2000/53/EC(ELV)附录中规定的豁免。关于欧盟REACH法规，TE目前提供的此产品编号的物品中高度关注物质(SVHC)的信息是基于欧洲化学品管理局(ECHA)最新发布的“物品中物质的要求指南”，链接如下：<https://echa.europa.eu/guidance-documents/guidance-on-reach>

配套部件



该系列中的其他产品 | PIDG





压接端子护套(1)



压缩连接器(17)

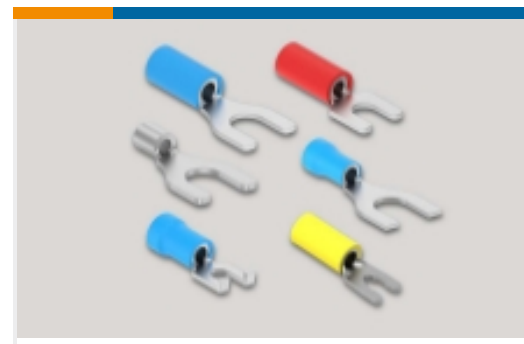

叉形端子(230)

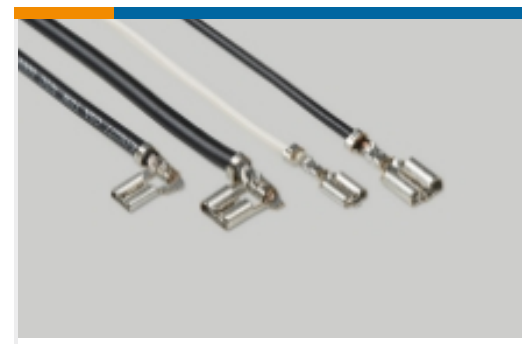

快速断开(47)



手动压接工具(2)



接头(43)

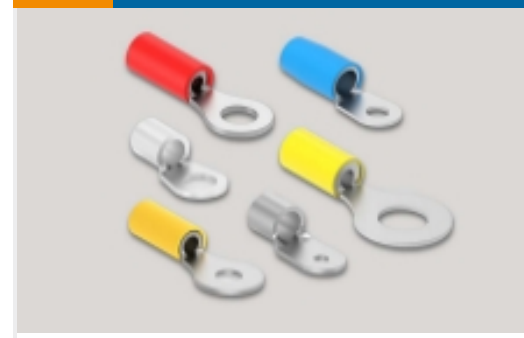

环形端子(589)

## 客户还购买了

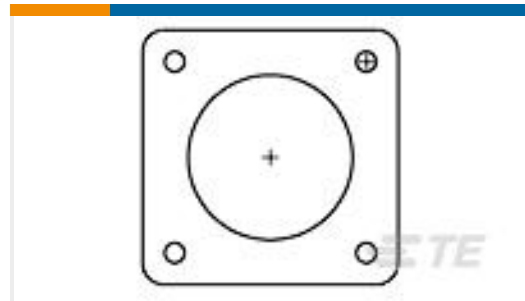

TE 产品编号81665-4  
ECONOSEAL, FLANGE GASKET



TE 产品编号DT06-2S-E005  
PLG, 2P, BLK, N, CAP



TE 产品编号2-1971773-2  
PTL 1X2 PLUG HSG STD TEMP KEY B  
PUR

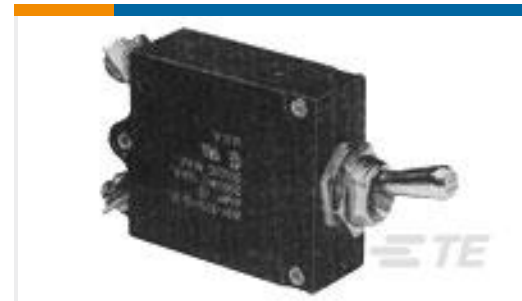

TE 产品编号3-1393247-3  
W31-X2M1G-15=W23/W31



TE 产品编号770027-1  
06P UMNLII IN-LINE CAP HSG KIT



TE 产品编号770020-1  
06P UMNLII IN-LINE PLUG HSG KIT



TE 产品编号770007-1  
UMNL II PIN PTPBR



TE 产品编号61769-1  
SPLICE 1200-2600 .020 BR

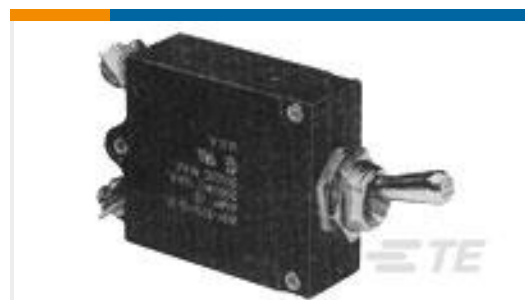

TE 产品编号3-1393247-5  
W31-X2M1G-20=W23/W31

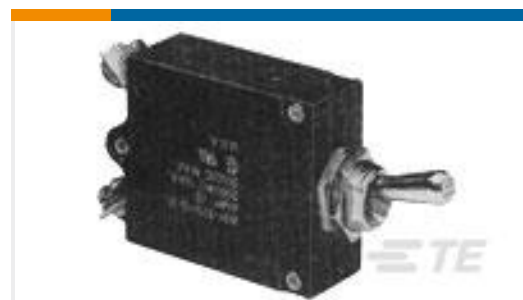

TE 产品编号4-1393247-4  
W31-X2M1G-7.50=W23/W31

## 文档





**产品图纸**

[TERMINAL,PIDG R 12-10 5/16](#)

英文版本

**CAD 文件**

[3D PDF](#)

3D

**下载查看**

[ENG\\_CVM\\_CVM\\_2-320576-1\\_S.2d\\_dxf.zip](#)

英文版本

**下载查看**

[ENG\\_CVM\\_CVM\\_2-320576-1\\_S.3d\\_igs.zip](#)

英文版本

**下载查看**

[ENG\\_CVM\\_CVM\\_2-320576-1\\_S.3d\\_stp.zip](#)

英文版本

下载CAD文件代表我接受和同意[使用条款](#)。

**机构认证**

[UL 报告](#)

英文版本