

2-1747414-4 ✓ 有效

Dynamic Series | Dynamic 4000 Series

TE 内部编号 2-1747414-4

Housing, Housing for Male Terminals, Wire-to-Wire, 4 Position, .25 in [6.35 mm] Centerline, Crimp, 1 Row, Black, Mating Retention, Dynamic 4000 Series

[在 TE 官网查看>](#)



连接器 > PCB 连接器 > 线对板连接器 > 线到板连接器组件和护套 > Receptacle and Tab Housing: 6.35 mm pitch, 600V



连接器产品类型: 外壳

连接器和壳体类型: 公端子护套

连接器系统: 线到线

位数: 4

中心线 (间距) : 6.35 mm [.25 in]

[所有 Receptacle and Tab Housing: 6.35 mm pitch, 600V \(27\)](#)

产品特性

产品类型特性

连接器产品类型	外壳
连接器和壳体类型	公端子护套
连接器系统	线到线
可密封	否
连接器和端子端接到	电线和电缆

结构特性

位数	4
行数	1

主体特性

主要产品颜色	黑色
--------	----

端接特性

线缆端接方法	压接
--------	----

机械附件

接合固定	带有
连接器安装类型	电缆安装 (自由悬挂)

壳体特性

中心线 (间距)	6.35 mm [.25 in]
----------	------------------

使用环境

工作温度范围	-55 – 105 °C [-67 – 221 °F]
--------	-----------------------------

操作/应用

电路应用	电源
------	----

产品合规性

如需合规文档，请访问 [TE 官网产品页面](#)。>

欧盟RoHS指令2011/65/EU	符合
欧盟ELV指令2000/53/EC	符合
中国电器电子产品有害物质限制使用管理办法 (China RoHS 2, 工业和信息化部携七部委2016年第32号令)	没有超出阈值的受限材料
欧盟REACH法规(EC) No. 1907/2006	欧洲化学品管理局最新发布的SVHC候选清单: 2024年1月 (240) SVHC候选清单的声明更新至: 2024年1月 (240) 不含REACH SVHC
卤素含量	非低卤素 - 包含 Br 或 Cl > 900 ppm。
焊接工艺能力	不适合采用焊接工艺

产品合规免责声明

此信息基于对供应商的合理调查以及TE对供应商提供的信息的现有认知。此信息可能发生变化。经TE确认符合欧盟RoHS的产品编号，产品均质材料中铅、六价铬、汞、PBB、PBDE、DEHP、BBP、DBP和DIBP的最大浓度不超过0.1%，镉的最大浓度不超过0.01%或符合指令2011/65/EU(RoHS2)及其修订指令规定的豁免。根据2011/65/EU指令要求电子电气产品需要进行CE标识。元器件产品通常无需进行CE标识。经TE确认符合欧盟ELV指令的产品编号，产品均质材料中，铅、六价铬和汞的最大浓度不超过0.1%，镉的最大浓度不超过0.01%（按重量计算），或符合指令2000/53/EC(ELV)附录中规定的豁免。关于欧盟REACH法规，TE目前提供的此产品编号的物品中高度关注物质(SVHC)的信息是基于欧洲化学品管理局(ECHA)最新发布的“物品中物质的要求指南”，链接如下：<https://echa.europa.eu/guidance-documents/guidance-on-reach>

配套部件



该系列中的其他产品 | Dynamic 4000 Series

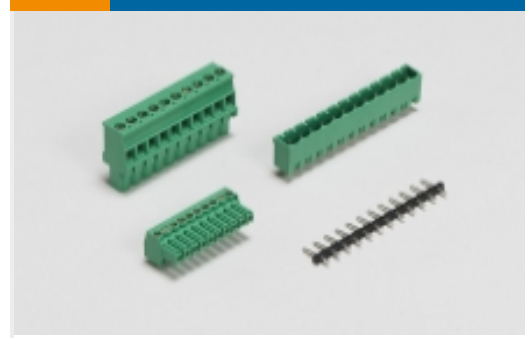

PCB 接线端子(2)

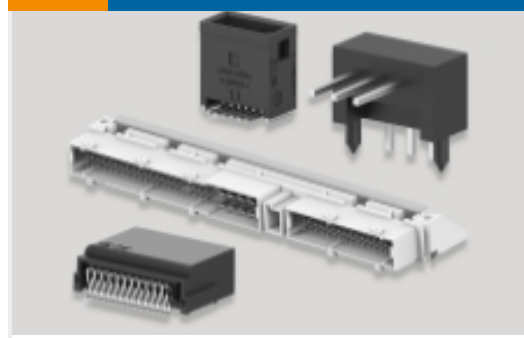

PCB 板端连接器及母端(20)



插入和拔出工具(1)



线到板连接器组件和护套(29)



连接器硬件(2)



连接器端子(17)

客户还购买了



TE 产品编号440452-000
RT-3-NO.1-0-2.25IN

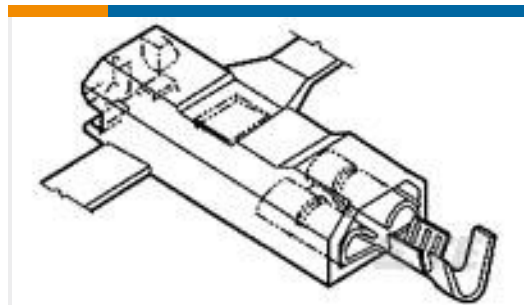

TE 产品编号521081-1
ULTRA-POD 250 ASSY REC 18-14
AWG BR

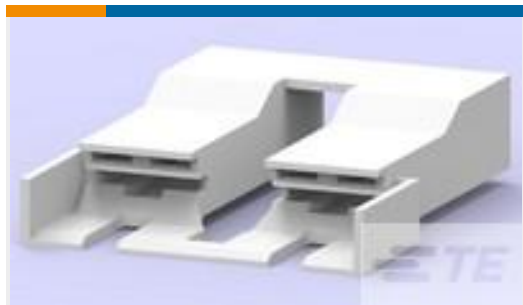

TE 产品编号1-521253-3
PL MKIII & FASTON 250 HSG 2P
NYLON GREEN

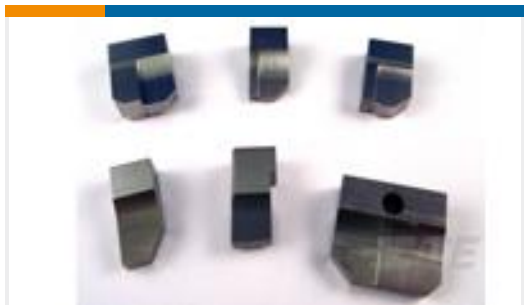

TE 产品编号1-853088-0
ANVIL

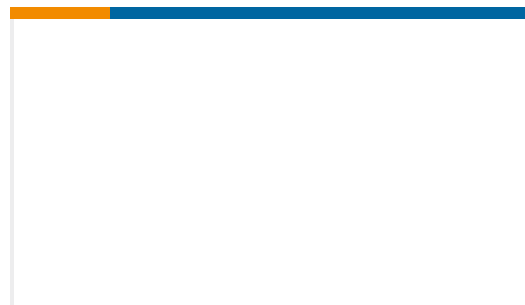

TE 产品编号1385719-1
UP.250 STRAIGHT SA110F220F LM



TE 产品编号1852646-1
EFHBPO200TABLOCK.2100 LM/G

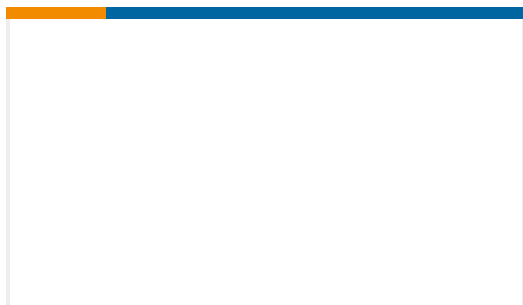

TE 产品编号1855118-1
U POD .187 STRAIGHT SAPR090F140F
LM & G

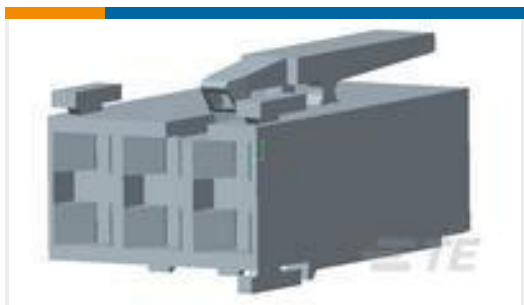

TE 产品编号2-1241817-3
STD TIM HOUSING MKII 3POS

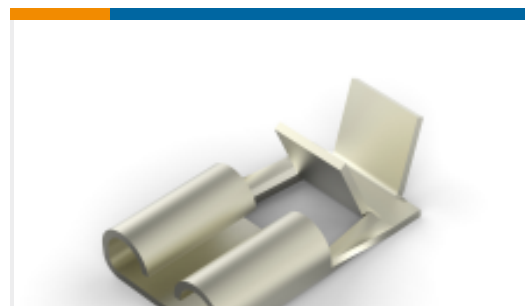

TE 产品编号1217972-2
250 FASTON,FLAG,REC.,18-14 AWG,
NPST



文档

产品图纸

[DYNAMIC 4200S TAB HSG 4P F/H Y](#)

英文版本

CAD 文件

[3D PDF](#)

3D

[下载查看](#)

[ENG_CVM_CVM_2-1747414-4_E.2d_dxf.zip](#)

英文版本

[下载查看](#)

[ENG_CVM_CVM_2-1747414-4_E.3d_igs.zip](#)

英文版本

[下载查看](#)

[ENG_CVM_CVM_2-1747414-4_E.3d_stp.zip](#)

英文版本

下载CAD文件代表我接受和同意 [使用条款](#)。

产品规格

[应用规格](#)

英文版本

使用说明书

[使用说明书 \(美国\)](#)

英文版本

机构认证

[TUV 认证](#)

英文版本