

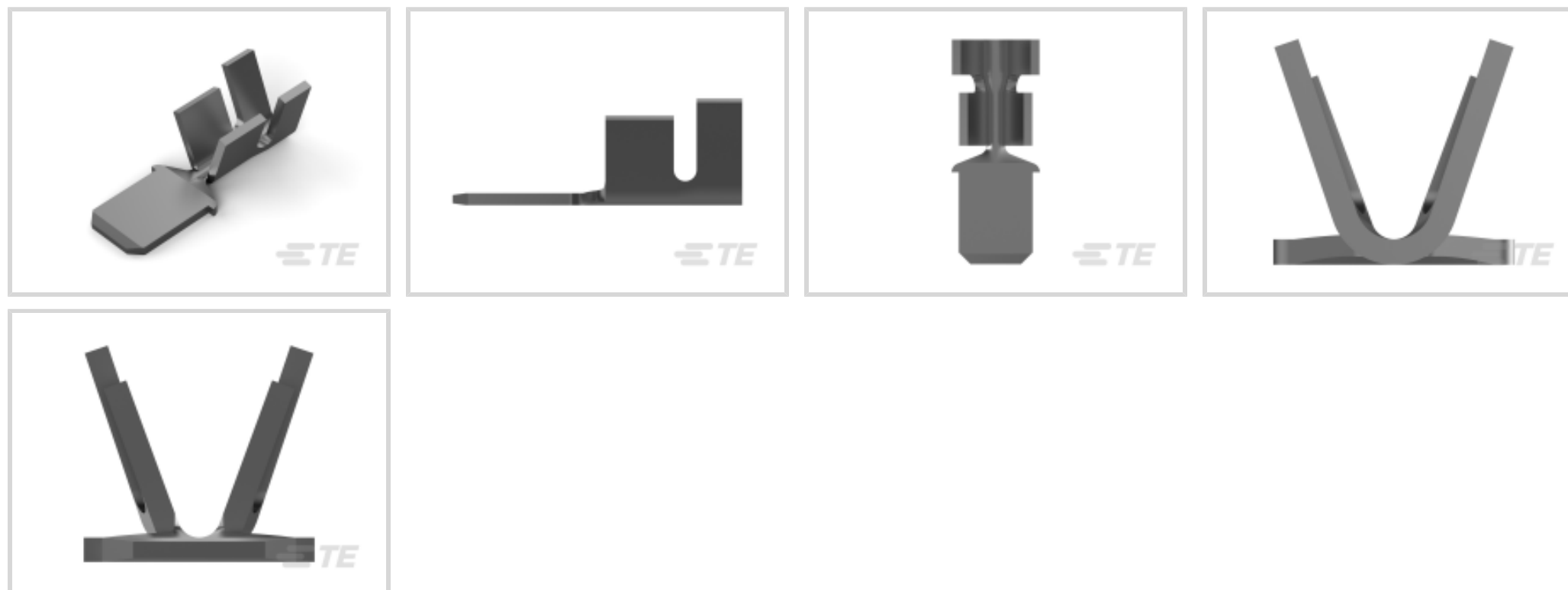

端子 and 接头 &gt; 快速断开



快速断开端子类型: 公端

线径: 4 – 6.63 mm<sup>2</sup>

对接公端宽度: 6.35 mm [.25 in]

对接公端厚度: .81 mm [.032 in]

## 产品特性

### 产品类型特性

插入力	正常
-----	----

### 结构特性

连接容量	单
与线缆类型兼容	分离式导线

### 接触件特性

快速断开端子类型	公端
对接公端宽度	6.35 mm [.25 in]
对接公端厚度	.81 mm [.032 in]
端子方向	直式
端子基材	黄铜
端子电镀材料	锡
压接类型	F 型压接
压线筒类型	Open

### 端接特性



产品端接到	线缆
-------	----

### 机械附件

带导线绝缘	带有
接合固定类型	凹点

### 尺寸

端子材料厚度	.33 mm[.013 in]
产品长度	19.5 mm[.77 in]
兼容的绝缘直径范围	3.81 – 5.08 mm[.15 – .2 in]
线径	4 – 6.63 mm <sup>2</sup>

### 使用环境

绝缘选项	非绝缘
工作温度范围	-40 – 110 °C[-40 – 230 °F]

### 行业标准

与机构/标准产品兼容	UL
------------	----

### 包装特性

封装数量	3500
封装方法	带/卷

### 产品合规性











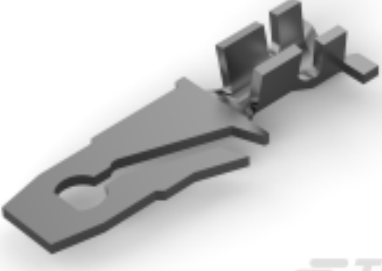

如需合规文档，请访问 [TE 官网产品页面](#)。>

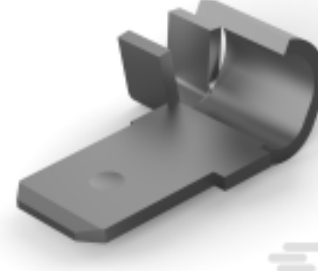
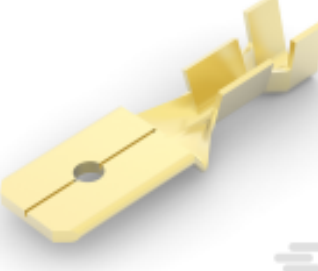
欧盟RoHS指令2011/65/EU	符合
欧盟ELV指令2000/53/EC	符合
中国电器电子产品有害物质限制使用管理办法（China RoHS 2，工业和信息化部携七部委2016年第32号令	没有超出阈值的受限材料
欧盟REACH法规(EC) No. 1907/2006	欧洲化学品管理局最新发布的SVHC候选清单: 2024年1月（240） SVHC候选清单的声明更新至: 2024年1月（240） 不含REACH SVHC
卤素含量	低卤素 - 每种匀质材料的 Br、Cl、F、I < 900 ppm。也不含 BFR/CFR/PVC
焊接工艺能力	不适合采用焊接工艺

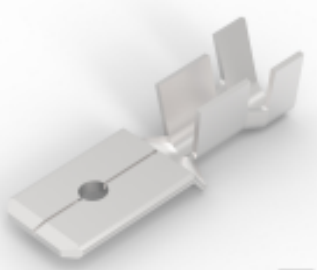
产品合规免责声明

此信息基于对供应商的合理调查以及TE对供应商提供的信息的现有认知。此信息可能发生变化。经TE确认符合欧盟RoHS的产品编号，产品均质材料中铅、六价铬、汞、PBB、PBDE、DEHP、BBP、DBP和DIBP的最大浓度不超过0.1%，镉的最大浓度不超过0.01%或符合指令2011/65/EU(RoHS2)及其修订指令规定的豁免。根据2011/65/EU指令要求电子电气产品需要进行CE标识。元器件产品通常无需进行CE标识。经TE确认符合欧盟ELV指令的产品编号，产品均质材料中，铅、六价铬和汞的最大浓度不超过0.1%，镉的最大浓度不超过0.01%（按重量计算），或符合指令2000/53/EC(ELV)附录中规定的豁免。关于欧盟REACH法规，TE目前提供的此产品编号的物品中高度关注物质（SVHC）的信息是基于欧洲化学品管理局（ECHA）最新发布的“物品中物质的要求指南”，链接如下：<https://echa.europa.eu/guidance-documents/guidance-on-reach>

## 配套部件

 <p>TE 产品编号 60794-2 FASTIN NECESSARY?? - separate GPL: 326</p>	 <p>TE 产品编号 42475-2 250 FASTON TAB 22-18 AWG TPBR</p>	 <p>TE 产品编号 42474-4 250 FASTON TAB 18-14 AWG TPBR</p>	 <p>TE 产品编号 42475-4 250 FASTON TAB 22-18 AWG TPBR</p>
 <p>TE 产品编号 61281-3 250 FASTON TAB 14-12 AWG TPBR</p>	 <p>TE 产品编号 42770-2 250 FASTON FLAG TAB 18-14 AWG TPBR</p>	 <p>TE 产品编号 42475-3 250 FASTON TAB 22-18 AWG BR</p>	 <p>TE 产品编号 63165-2 FASTON 110 AMPLIVAR TAB 23-19 MAG TPBR</p>
 <p>TE 产品编号 61362-2 250 FASTON TAB 14-12 AWG SPBR</p>	 <p>TE 产品编号 180353-1 250 FASTON,TAB,12-10 AWG,BR</p>	 <p>TE 产品编号 61367-3 250 FASTON TAB 18-14 AWG TPBR</p>	 <p>TE 产品编号 63535-1 TAB SPECIAL 025TPBR</p>
 <p>TE 产品编号 7-4150110-7 OCEAN_2.0_SPARE_PART_KIT- 180F250O</p>	 <p>TE 产品编号 4150110-2 OCEAN-2.0-APPLICATOR-E- 180F250O-REA</p>		

## 该系列中的其他产品 | FASTON 250



PCB 端子(135)



压接端子护套(140)



压缩连接器(4)



快速断开(442)



接头(4)



插入和拔出工具(6)



漆包线端子(1)

## 客户还购买了



TE 产品编号2-1718333-1  
2POS MOS REC COD B

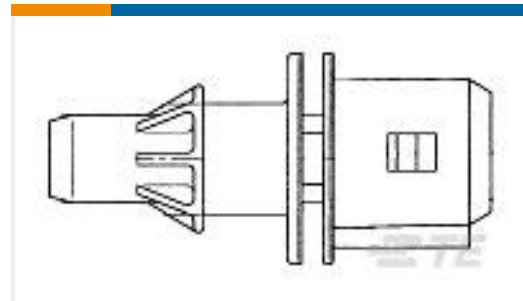

TE 产品编号106462-1  
2P.FASTIN-ON HSG.

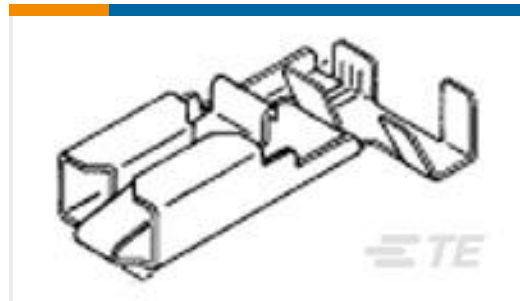

TE 产品编号926820-4  
PL 250 FLAG REC 0.5-1.5 MM2 0.4X.44 PTP



TE 产品编号1544114-4  
CLIP DRAP. 6,3 G2



TE 产品编号1-1670915-1  
2POS, MCON 1.2 LL REC SEALED



TE 产品编号1544351-1  
CAP.CLIP DRAPEAU 6

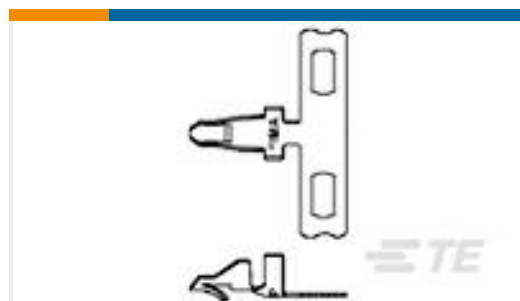

TE 产品编号350566-7  
MINI AMP-IN 22-18 AWG POST TIN PLTD



TE 产品编号1544352-1  
CAP.CLIP DRAPEAU 6

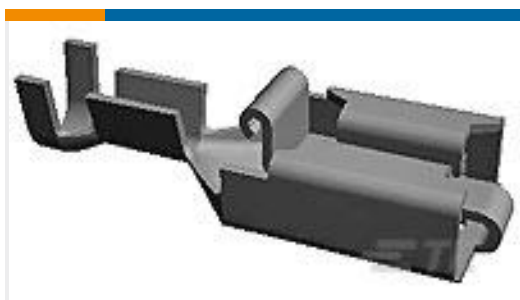

TE 产品编号160759-3  
250 PL MKI REC. 20-15AWG TPBR

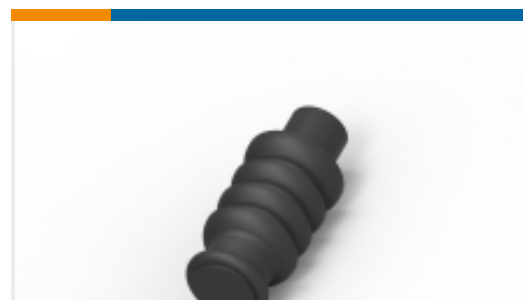

TE 产品编号2822357-1  
070 CAVITY PLUG

## 文档



**CAD 文件**

**3D PDF**

3D

**下载查看**

[ENG\\_CVM\\_CVM\\_180353-2\\_K.2d\\_dxf.zip](#)

英文版本

**下载查看**

[ENG\\_CVM\\_CVM\\_180353-2\\_K.3d\\_igs.zip](#)

英文版本

**下载查看**

[ENG\\_CVM\\_CVM\\_180353-2\\_K.3d\\_stp.zip](#)

英文版本

下载CAD文件代表我接受和同意 [使用条款](#)。

**产品规格**

**应用规格**

英文版本

**机构认证**

**机构批件**

英文版本