

1745068-1 ✓ 有效

AMP | AMP MCP 连接器系统, AMP MCP 1.5K

TE 内部编号 1745068-1

3 Position Housing, Housing for Female Terminals, Wire-to-Wire,  
3.5 mm [.138 in] Centerline, Black, Wire & Cable, Power, Hybrid

[在 TE 官网查看>](#)



Automotive Parts > 汽车连接器 > 汽车连接器护套

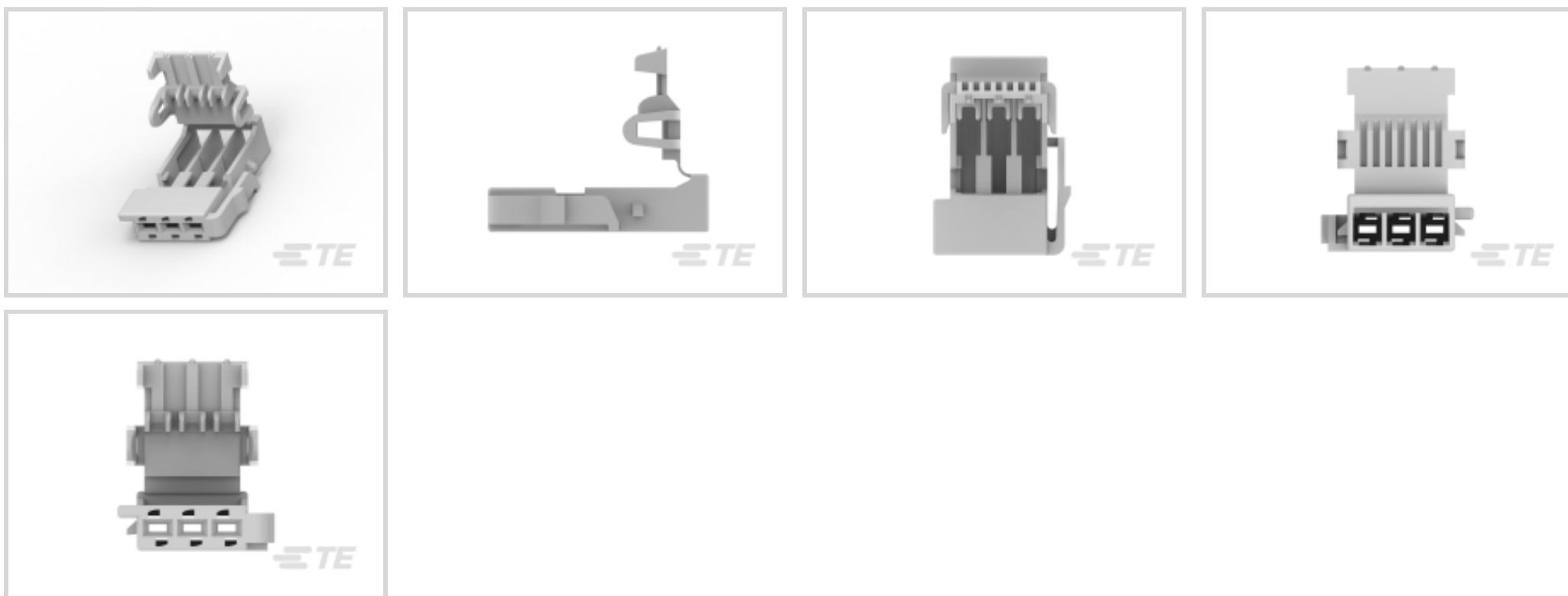

位数: 3

连接器和壳体类型: 母端子护套

对接公端宽度: 1.5 mm [.059 in]

连接器系统: 线到线

中心线 (间距) : 3.5 mm [.138 in]

## 产品特性

### 产品类型特性

混合型连接器	否
连接器形状	矩形
连接器和壳体类型	母端子护套
连接器系统	线到线
可密封	否
主要锁定特性	端子上
连接器和端子端接到	电线和电缆

### 结构特性

位数	3
行数	1

### 电气特征

工作电压	28 VDC
标称电压架构	12 V, 24 V

### 主体特性

出线角度	180°
主要产品颜色	黑色
连接器和键控代码	中性

#### 接触件特性

端子大小	1.5mm
端子类型	母端
对接公端宽度	1.5 mm[.059 in]
端子额定电流（最大值）	20 A

#### 机械附件

应力消除	不带
端子位置保证	是
接合对准类型	键控
接合对准	带有
连接器安装类型	电缆安装（自由悬挂）

#### 壳体特性

外壳材料	PA
中心线（间距）	3.5 mm[.138 in]

#### 尺寸

产品宽度	6 mm[.236 in]
产品长度	15.95 mm[.628 in]
连接器高度	23 mm[.906 in]

#### 使用环境

工作温度（最大值）	130 °C[266 °F]
工组温度范围	-40 – 130 °C[-40 – 266 °F]

#### 操作/应用

电路应用	电源
------	----

#### 包装特性

封装数量	1500
封装方法	Box

#### 其他

可维修	否
能够保证连接器位置	否

## 产品合规性

如需合规文档，请访问 [TE 官网产品页面](#)。>

欧盟RoHS指令2011/65/EU	符合
欧盟ELV指令2000/53/EC	符合
中国电器电子产品有害物质限制使用管理办法（China RoHS 2，工业和信息化部携七部委2016年第32号令	没有超出阈值的受限材料
欧盟REACH法规(EC) No. 1907/2006	欧洲化学品管理局最新发布的SVHC候选清单: 2025年1月（247） SVHC候选清单的声明更新至: 2025年1月（247） 不含REACH SVHC
卤素含量	低卤素 - 每种均质材料的 Br、Cl、F、I < 900 ppm。也不含 BFR/CFR/PVC
焊接工艺能力	不适合采用焊接工艺

### 产品合规免责声明

此信息基于对供应商的合理调查以及TE对供应商提供的信息的现有认知。此信息可能发生变化。经TE确认符合欧盟RoHS的产品编号，产品均质材料中铅、六价铬、汞、PBB、PBDE、DEHP、BBP、DBP和DIBP的最大浓度不超过0.1%，镉的最大浓度不超过0.01%或符合指令2011/65/EU(RoHS2)及其修订指令规定的豁免。根据2011/65/EU指令要求电子电气产品需要进行CE标识。元器件产品通常无需进行CE标识。经TE确认符合欧盟ELV指令的产品编号，产品均质材料中，铅、六价铬和汞的最大浓度不超过0.1%，镉的最大浓度不超过0.01%（按重量计算），或符合指令2000/53/EC(ELV)附录中规定的豁免。关于欧盟REACH法规，TE目前提供的此产品编号的物品中高度关注物质（SVHC）的信息是基于欧洲化学品管理局（ECHA）最新发布的“物品中物质的要求指南”，链接如下：<https://echa.europa.eu/guidance-documents/guidance-on-reach>

## 配套部件



## 该系列中的其他产品 | [AMP MCP 1.5K](#)



插入和拔出工具(13)

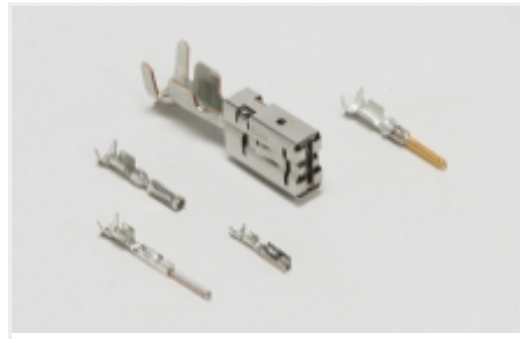

汽车端子(7)

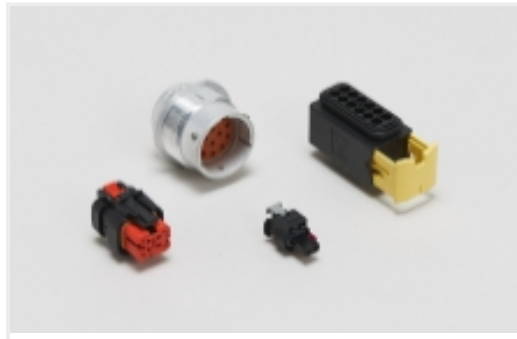

汽车连接器护套(257)

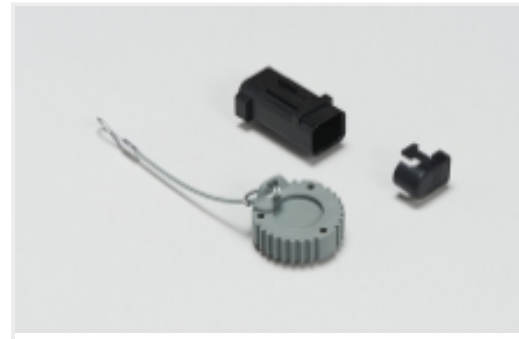

汽车连接器盖帽(25)

### 该系列中的其他产品 | AMP MCP 连接器系统



Automotive Seals & Cavity Plugs(5)

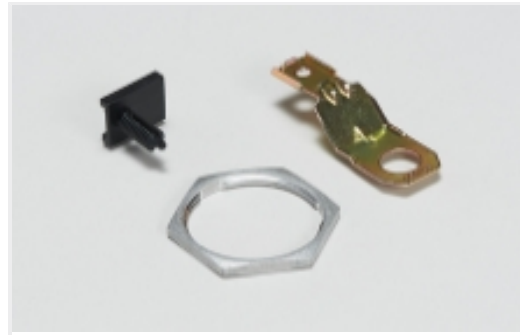

其他汽车连接器附件(3)

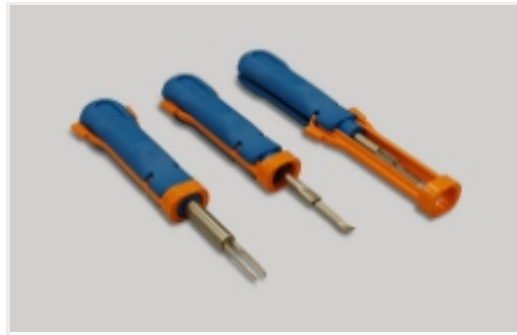

插入和拔出工具(13)



汽车接头(31)

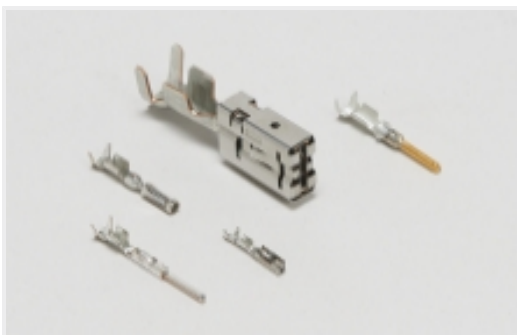

汽车端子(7)



汽车连接器护套(257)



汽车连接器盖帽(25)

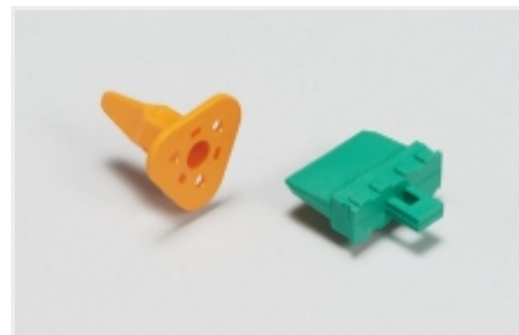

汽车连接器锁和位置保证(4)



连接器密封件和盲堵(5)

### 客户还购买了

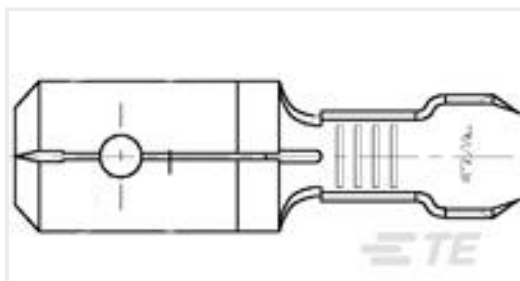

TE 产品编号61281-3  
250 FASTON TAB 14-12 AWG TPBR

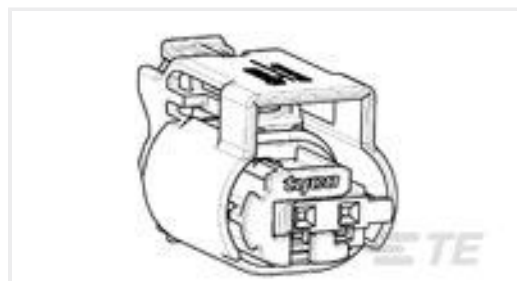

TE 产品编号1-1438608-5  
2POS MQS REC SEALED COD A



TE 产品编号2098963-1  
30 WAY SHIELD ASSEMBLY, KEY AD



TE 产品编号2098966-1  
54 WAY SHIELD ASSEMBLY, KEY AF

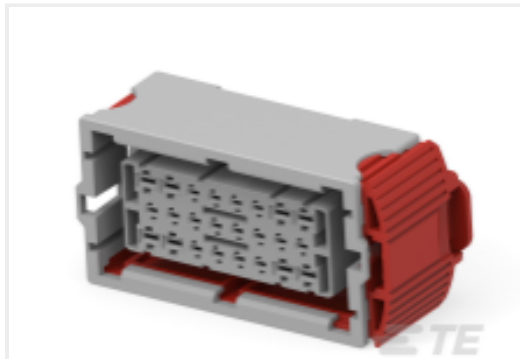

TE 产品编号1745043-3  
24pos MCP hybrid conn. all ope



TE 产品编号1745044-2  
24 POS MALE CONN.SEALED FOR  
TAB1.5/2.8

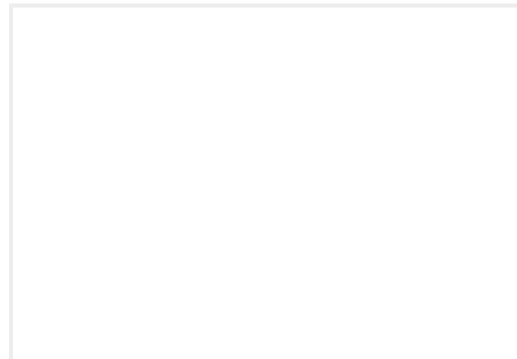

TE 产品编号2098971-1  
36WAY RECEPTACLE CARRIER

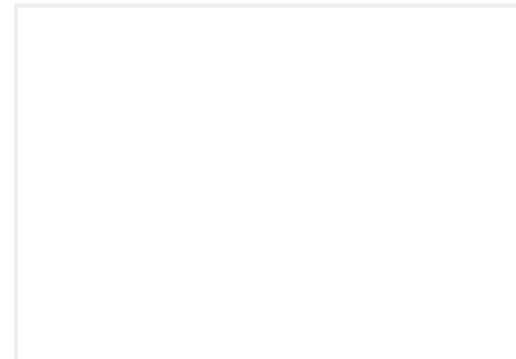

TE 产品编号2098972-1  
18 WAY RECEPTACLE CARRIER



TE 产品编号2098973-1  
20 WAY RECEPTACLE CARRIER



TE 产品编号2098974-1  
10WAY RECEPTACLE CARRIER

## 文档

### 产品图纸

3 POS. MCP 1,5 SRS. REC.CONNECTOR UNSLD.

英文版本

### CAD 文件

3D PDF

3D

下载查看

[ENG\\_CVM\\_CVM\\_1745068-1\\_A\\_c-1745068-1-a.2d\\_dxf.zip](#)

英文版本

下载查看

[ENG\\_CVM\\_CVM\\_1745068-1\\_A\\_c-1745068-1-a.3d\\_igs.zip](#)

英文版本

下载查看

[ENG\\_CVM\\_CVM\\_1745068-1\\_A\\_c-1745068-1-a.3d\\_stp.zip](#)

英文版本

下载CAD文件代表我接受和同意 [使用条款](#)。

### 产品规格



**产品规格**

英文版本