

172761-1 ✓ 有效

Positive Lock | Positive Lock 250

TE 内部编号 172761-1

Quick Disconnects, Receptacle, 22 – 18 AWG Wire Size, .32 – .82 mm² Wire Size, Mating Tab Width 6.35 mm [.25 in], Flag, Brass, Positive Lock 250

[在 TE 官网查看>](#)



端子和接头 > 快速断开



快速断开端子类型: 母端

线径: .32 – .82 mm²

对接公端宽度: 6.35 mm [.25 in]

对接公端厚度: .81 mm [.032 in]

产品特性

产品类型特性

插入力 低

结构特性

连接容量 单

与线缆类型兼容 分离式导线

接触件特性

快速断开端子类型 母端

对接公端宽度 6.35 mm [.25 in]

对接公端厚度 .81 mm [.032 in]

端子方向 标志

端子基材 黄铜

端子电镀材料 预镀锡

压接类型 F 型压接

压线筒类型 Open

端接特性



产品端接到	线缆
-------	----

机械附件

抽出力	7 – 100 Newton
带导线绝缘	带有
接合固定类型	凹点

尺寸

端子材料厚度	.41 mm[.016 in]
产品长度	21 mm[.83 in]
兼容的绝缘直径范围	1.5 – 2.8 mm[.059 – .11 in]
线径	.32 – .82 mm ²

使用环境

绝缘选项	非绝缘
工作温度范围	-40 – 110 °C[-40 – 230 °F]

行业标准

与机构/标准产品兼容	UL
------------	----

包装特性

封装数量	2000
封装方法	带/卷

产品合规性











如需合规文档，请访问 [TE 官网产品页面](#)。>

欧盟RoHS指令2011/65/EU	符合
欧盟ELV指令2000/53/EC	符合
中国电器电子产品有害物质限制使用管理办法（China RoHS 2，工业和信息化部携七部委2016年第32号令	没有超出阈值的受限材料
欧盟REACH法规(EC) No. 1907/2006	欧洲化学品管理局最新发布的SVHC候选清单: 2024年1月（240） SVHC候选清单的声明更新至: 2024年1月（240） 不含REACH SVHC
卤素含量	低卤素 - 每种匀质材料的 Br、Cl、F、I < 900 ppm。也不含 BFR/CFR/PVC
焊接工艺能力	不适合采用焊接工艺

产品合规免责声明

此信息基于对供应商的合理调查以及TE对供应商提供的信息的现有认知。此信息可能发生变化。经TE确认符合欧盟RoHS的产品编号，产品均质材料中铅、六价铬、汞、PBB、PBDE、DEHP、BBP、DBP和DIBP的最大浓度不超过0.1%，镉的最大浓度不超过0.01%或符合指令2011/65/EU(RoHS2)及其修订指令规定的豁免。根据2011/65/EU指令要求电子电气产品需要进行CE标识。元器件产品通常无需进行CE标识。经TE确认符合欧盟ELV指令的产品编号，产品均质材料中，铅、六价铬和汞的最大浓度不超过0.1%，镉的最大浓度不超过0.01%（按重量计算），或符合指令2000/53/EC(ELV)附录中规定的豁免。关于欧盟REACH法规，TE目前提供的此产品编号的物品中高度关注物质(SVHC)的信息是基于欧洲化学品管理局(ECHA)最新发布的“物品中物质的要求指南”，链接如下：<https://echa.europa.eu/guidance-documents/guidance-on-reach>

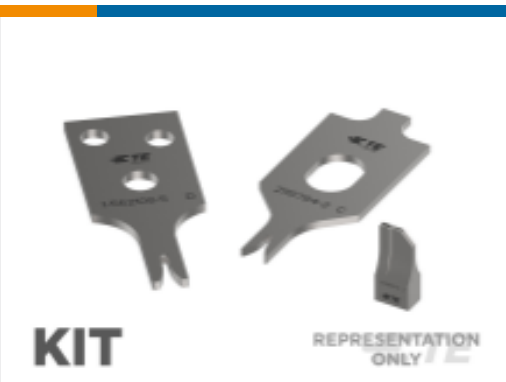
配套部件

 <p>TE 产品编号 172469-1 POSITIVE LOCK 250 (6.3 MM) HOUSING</p>	 <p>TE 产品编号 1-172469-2 PL 250 (6.3 MM) HOUSING BLUE 6/6 NYLON</p>	 <p>TE 产品编号 341299-2 PL 250 REC TERMINAL 20-15 AWG PTPB</p>	 <p>TE 产品编号 1-172469-1 PL 250 HOUSING NATURAL 6/6 NYLON</p>
 <p>TE 产品编号 172469-8 PL MKII 250 REC HSG 1P NYLON BLCAK FLAG</p>	 <p>TE 产品编号 1969823-1 250 HIGH TEMP POS LOCK HSG FLAG</p>	 <p>TE 产品编号 2150728-1 OCEAN_2.0_Applicator-E-080F1420</p>	 <p>TE 产品编号 2150728-2 OCEAN_2.0_Applicator-E-080F1420</p>
 <p>TE 产品编号 680847-1 HDM 5EAPR080F1420 TG</p>	 <p>TE 产品编号 7-2150728-7 OCEAN_2.0_SPARE_PART_KIT- 080F1420</p>	 <p>TE 产品编号 7-2150728-1 OCEAN_2.0_Applicator-E-080F1420</p>	 <p>TE 产品编号 7-2150728-2 OCEAN_2.0_Applicator-E-080F1420</p>

该系列中的其他产品 | Positive Lock 250

 <p>压接端子护套(192)</p>	 <p>快速断开(186)</p>	 <p>插入和拔出工具(3)</p>	 <p>汽车端子(1)</p>
--	---	---	--



绝缘防护罩和套管(4)

客户还购买了

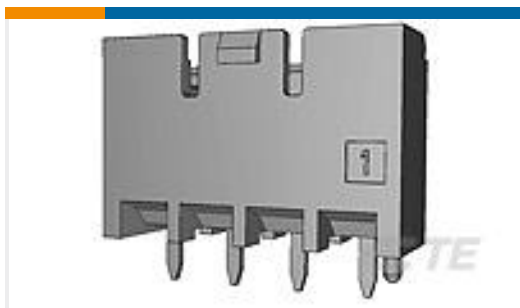
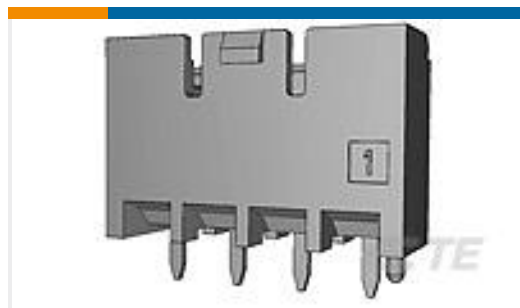
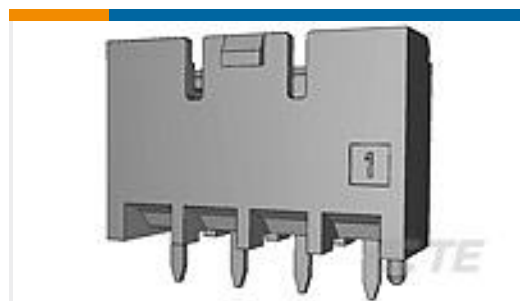
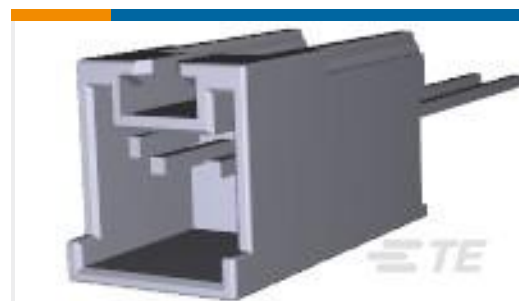
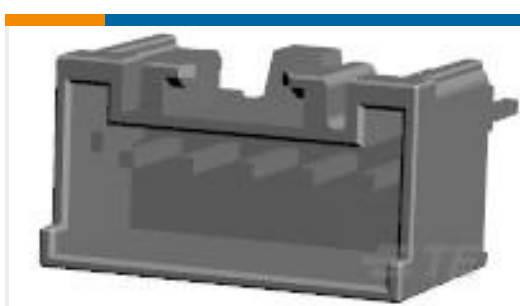
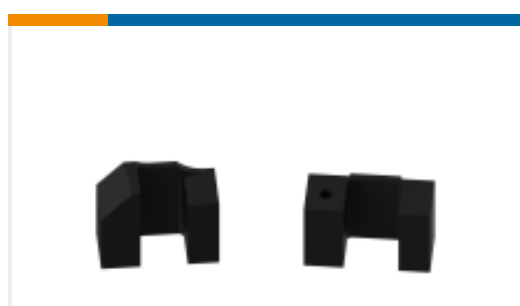
TE 产品编号5-1376383-1
5.0 POWER KEY CONNECTOR 3P HEATE 产品编号5-1376387-1
5.0 POWER KEY CONNECTOR 6P (2R)TE 产品编号176277-1
UNIV POWER PLUG HSG 10P F/HTE 产品编号316226-1
2.5 S.D.L HI-PRO V 7P ON/TAPETE 产品编号316225-1
2.5 S.D.L HI-PRO V 6P ON/TAPETE 产品编号316224-1
2.5 S.D.L HI-PRO V 5P ON/TAPETE 产品编号5-1376384-1
5.0 POWER KEY CONNECTOR 4P HEATE 产品编号316222-1
2.5 S.D.L HI-PRO V 3P ON/TAPETE 产品编号917897-1
2.5 S.D.L STD V 5P HDR ON/TAPETE 产品编号937196-1
HOLDER,SHEAR FRONT

文档

产品图纸

[PL 250 FLAG REC 18-22 0.40 X 49.2 PTBR](#)

[日语](#)

CAD 文件

[3D PDF](#)

[3D](#)

下载查看

[ENG_CVM_CVM_172761-1_J.2d_dxf.zip](#)



英文版本

下载查看

[ENG_CVM_CVM_172761-1_J.3d_igs.zip](#)

英文版本

下载查看

[ENG_CVM_CVM_172761-1_J.3d_stp.zip](#)

英文版本

下载CAD文件代表我接受和同意 [使用条款](#)。

数据表/目录页

[1654742_HOUSEHOLD_APPLIANCES_RAST5](#)

英文版本

[Positive Lock Receptacles](#)

英文版本

[POS_LOCK_MII_QRG](#)

英文版本

产品规格

[1-Pos. '250' Flag, Positive Lock Connector](#)

日语

应用规格

日语