

1718879-2 ✓ 有效

AMP | Timer Connector System

TE 内部编号 1718879-2

Automotive Connector Locks & Position Assurance, TPA (Terminal Position Assurance), Natural, PBT GF, Timer Connector System

[在 TE 官网查看>](#)



连接器 > 汽车连接器 > 汽车连接器附件 > 汽车连接器锁和位置保证

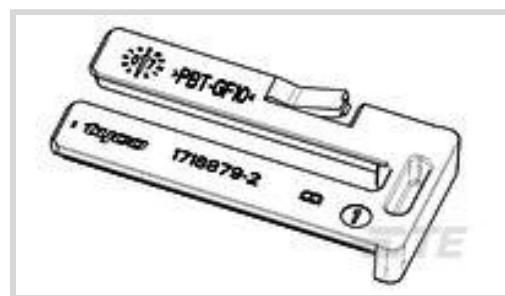

连接器和端子定位器附件类型: TPA (端子位置保证)

主要产品颜色: 土黄色

主要产品材料: PBT GF

工作温度范围: -40 – 120 °C [-40 – 248 °F]

## 产品特性

### 产品类型特性

连接器和端子定位器附件类型	TPA (端子位置保证)
---------------	--------------

### 主体特性

主要产品颜色	土黄色
主要产品材料	PBT GF

### 使用环境

工作温度范围	-40 – 120 °C[-40 – 248 °F]
--------	----------------------------

### 行业标准

UL 阻燃性等级	UL 94HB
----------	---------

### 包装特性

封装数量	800
封装方法	盒和纸箱

### 其他

可维修	是
-----	---

## 产品合规性

如需合规文档, 请访问 [TE 官网产品页面](#)。>

欧盟RoHS指令2011/65/EU	符合
欧盟ELV指令2000/53/EC	符合
中国电器电子产品有害物质限制使用管理办法 (China RoHS 2, 工	没有超出阈值的受限材料

## 工业和信息化部携七部委2016年第32号令

欧盟REACH法规(EC) No. 1907/2006

欧洲化学品管理局最新发布的SVHC候选清单: 2024年1月 (240)

SVHC候选清单的声明更新至: 2024年1月 (240)

不含REACH SVHC

卤素含量

低卤素 - 每种均质材料的 Br、Cl、F、I &lt; 900 ppm。也不含 BFR/CFR/PVC

焊接工艺能力

不适合采用焊接工艺

## 产品合规免责声明

此信息基于对供应商的合理调查以及TE对供应商提供的信息的现有认知。此信息可能发生变化。经TE确认符合欧盟RoHS的产品编号，产品均质材料中铅、六价铬、汞、PBB、PBDE、DEHP、BBP、DBP和DIBP的最大浓度不超过0.1%，镉的最大浓度不超过0.01%或符合指令2011/65/EU(RoHS2)及其修订指令规定的豁免。根据2011/65/EU指令要求电子电气产品需要进行CE标识。元器件产品通常无需进行CE标识。经TE确认符合欧盟ELV指令的产品编号，产品均质材料中，铅、六价铬和汞的最大浓度不超过0.1%，镉的最大浓度不超过0.01%（按重量计算），或符合指令2000/53/EC(ELV)附录中规定的豁免。关于欧盟REACH法规，TE目前提供的此产品编号的物品中高度关注物质(SVHC)的信息是基于欧洲化学品管理局(ECHA)最新发布的“物品中物质的要求指南”，链接如下：<https://echa.europa.eu/guidance-documents/guidance-on-reach>

## 配套部件



TE 产品编号 CAT-T4827-CH8172  
Timer Connector Housing



TE 产品编号 1703661-1  
6POS, MIXED, REC HSG, ASSY

## 该系列中的其他产品 | Timer Connector System

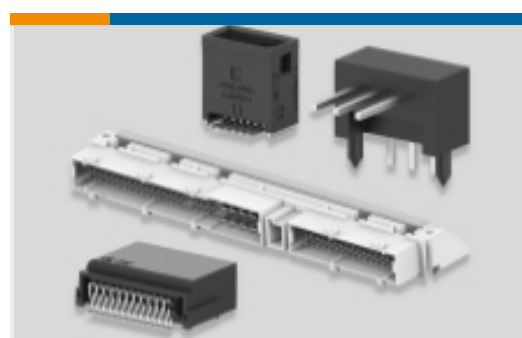

PCB 板端连接器及母端(77)



其他汽车连接器附件(1)



压接端子护套(13)

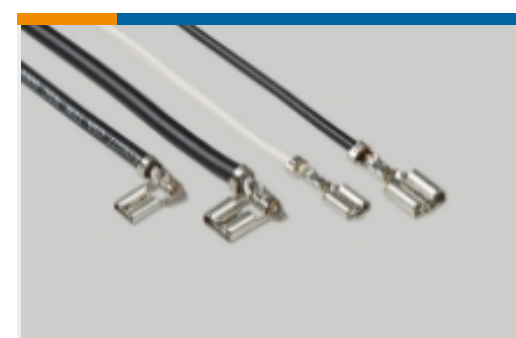

快速断开(4)



插入和拔出工具(18)



汽车端子(137)



汽车连接器护套(217)



汽车连接器盖帽(14)

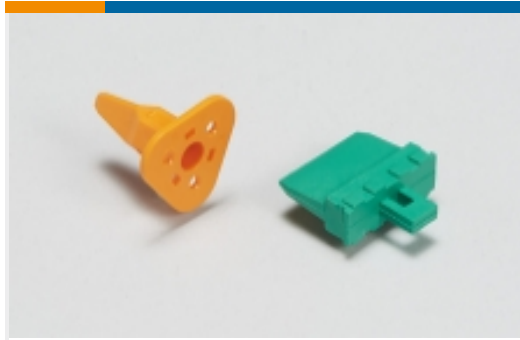

汽车连接器锁和位置保证(15)



连接器密封件和盲堵(31)

## 客户还购买了



TE 产品编号2098407-1  
1X8 FEMALE ASSY YELLOW KEY B



TE 产品编号144617-1  
STD PW TIMER W/BARRIER

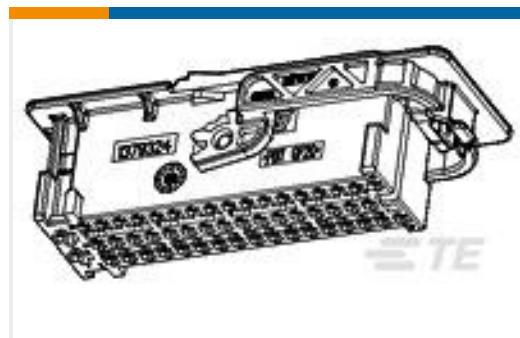

TE 产品编号1379324-1  
52W HYB REC HSG ASSY BLAC

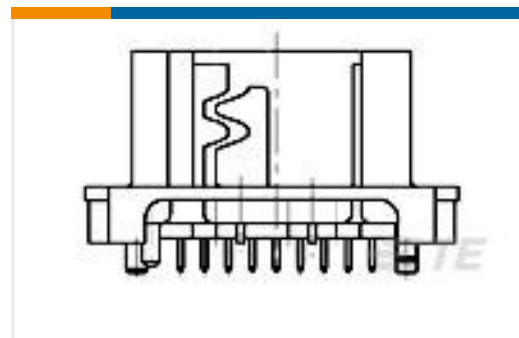

TE 产品编号967618-3  
18pos MQS .63 header 180deg

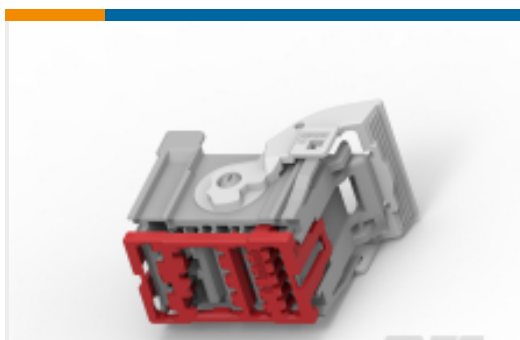

TE 产品编号2098627-2  
22P UNSEALED HYBRID PLUG ASSEM



TE 产品编号1544601-1  
PC 1V 8MM NG1 ETANCHABLE



TE 产品编号1801619-1  
RELAY 70A HOLDER



TE 产品编号2098380-1  
20 POS HYBRID UNSEALED CAP KY-A  
STD CLIP



TE 产品编号1544132-2  
CLIP 6,3 SECU 0,35



TE 产品编号1-2138659-8  
38 WAY ABS CONNECTOR ASSY

## 文档



### 产品图纸

RETAINER, 5-6POS. HSG.

英文版本

### CAD 文件

3D PDF

3D

下载查看

[ENG\\_CVM\\_CVM\\_1718879-2\\_B.2d\\_dxf.zip](#)

英文版本

下载查看

[ENG\\_CVM\\_CVM\\_1718879-2\\_B.3d\\_igs.zip](#)

英文版本

下载查看

[ENG\\_CVM\\_CVM\\_1718879-2\\_B.3d\\_stp.zip](#)

英文版本

下载CAD文件代表我接受和同意[使用条款](#)。

### 产品规格

5 & 6 pol; JPT -A-/AMP MCP 6.3 Buchsengehäuse, Zusammenbau, gedichtet

德语

### 应用规格

德语