



Alcoswitch SE

TE 内部编号 1705950-2

RJ14 Connectors, Single Port, 1 x 1, Standard Profile, RJ Type Jacks & Plugs, Standard Connector Contact Density, Jack, Alcoswitch SE

[在 TE 官网查看>](#)

连接器 > 模块化插座和插头 > RJ14 连接器

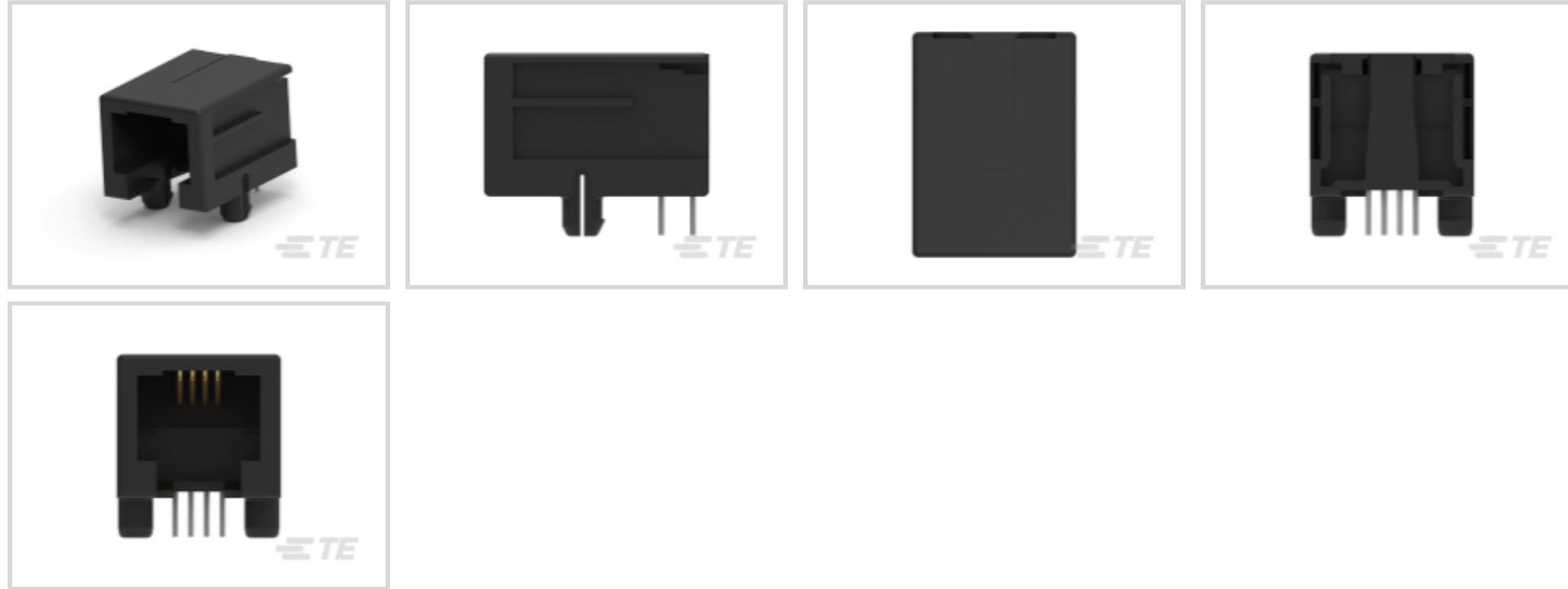

端口配置: 单端口

端口矩阵配置: 1 x 1

连接器外形: 标准

模块化插座和插头产品: RJ 型插座和插头

连接器端子密度: 标准

### 产品特性

#### 产品类型特性

连接器系统	缆到板
连接器和端子端接到	印刷电路板
模块化插座和插头产品	RJ 型插座和插头
模块化连接器种类	插座

#### 结构特性

位数	6
端口配置	单端口
端口矩阵配置	1 x 1
连接器端子密度	标准
PCB 安装方向	直角
装载位置数量	4

#### 主体特性

连接器外形	标准
模块化插座插销方向	标准 - 下锁门

### 接触件特性

端子接合区域电镀材料厚度	.15 $\mu$ m
端子底板材料	镍
端子基材	磷青铜
端子接触部电镀材料	金
PCB 端子端接区域电镀材料	锡
端子额定电流 (最大值)	1.5 A

### 端接特性

PCB 端接方法	通孔 - 焊接
端接柱体和尾部长度的长度	3.1 mm[.122 in]

### 机械附件

面板安装特性类型	面板止挡
面板安装特性	带有
连接器安装类型	板安装

### 壳体特性

中心线 (间距)	1.02 mm[.04 in]
接合入口位置	侧
壳体颜色	黑色
外壳材料	PBT

### 尺寸

PCB 厚度 (建议)	1.6 mm[.063 in]
连接器高度	11.5 mm[.453 in]

### 使用环境

工作温度范围	-40 – 70 °C[-40 – 158 °F]
--------	---------------------------

### 操作/应用

电路应用	Signal
屏蔽	否

### 行业标准

性能类别	3 类
UL 阻燃性等级	UL 94V-0

### 包装特性

封装方法	Reel, 卷带包装, 卷带包装
------	------------------

封装数量	800
------	-----

## 产品合规性

如需合规文档，请访问 [TE 官网产品页面](#)。>

欧盟RoHS指令2011/65/EU	符合
欧盟ELV指令2000/53/EC	符合
中国电器电子产品有害物质限制使用管理办法（China RoHS 2，工业和信息化部携七部委2016年第32号令	没有超出阈值的受限材料
欧盟REACH法规(EC) No. 1907/2006	欧洲化学品管理局最新发布的SVHC候选清单: 2024年1月（240） SVHC候选清单的声明更新至: 2024年1月（240） 不含REACH SVHC
卤素含量	非低卤素 - 包含 Br 或 Cl > 900 ppm。
焊接工艺能力	波峰焊接可达到 265°C

### 产品合规免责声明

此信息基于对供应商的合理调查以及TE对供应商提供的信息的现有认知。此信息可能发生变化。经TE确认符合欧盟RoHS的产品编号，产品均质材料中铅、六价铬、汞、PBB、PBDE、DEHP、BBP、DBP和DIBP的最大浓度不超过0.1%，镉的最大浓度不超过0.01%或符合指令2011/65/EU(RoHS2)及其修订指令规定的豁免。根据2011/65/EU指令要求电子电气产品需要进行CE标识。元器件产品通常无需进行CE标识。经TE确认符合欧盟ELV指令的产品编号，产品均质材料中，铅、六价铬和汞的最大浓度不超过0.1%，镉的最大浓度不超过0.01%（按重量计算），或符合指令2000/53/EC(ELV)附录中规定的豁免。关于欧盟REACH法规，TE目前提供的此产品编号的物品中高度关注物质（SVHC）的信息是基于欧洲化学品管理局（ECHA）最新发布的“物品中物质的要求指南”，链接如下：<https://echa.europa.eu/guidance-documents/guidance-on-reach>

## 配套部件

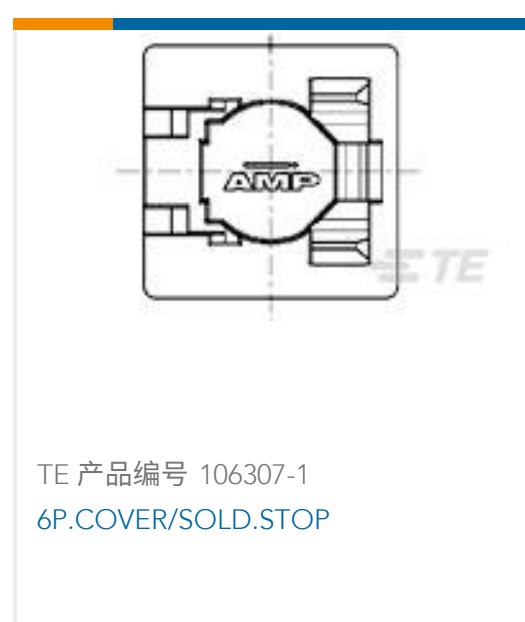

该系列中的其他产品 | [Alcoswitch SE](#)



RJ14 连接器(4)



RJ22 连接器(2)



RJ25 连接器(5)



RJ45 连接器(9)



可打印套管(3)



汽车连接器护套(1)



汽车连接器锁和位置保证(2)

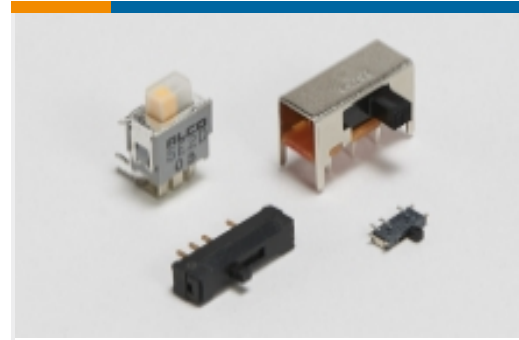

滑动开关(5)

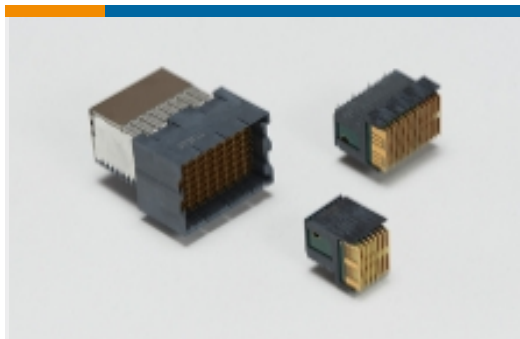

高速背板连接器(1)

## 客户还购买了



TE 产品编号1-1462039-9  
IM42DGR=IM RELAY 100mW 4.5V BIS



TE 产品编号1-1658621-2  
64 NOVO MIL/CTR 15DP, LEAD FREE

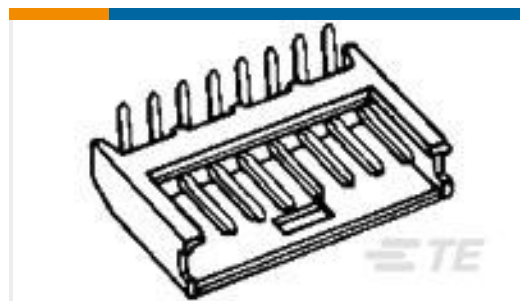

TE 产品编号280377-1  
2P AMPMODU II SHRD HDR, RT ANG, TIN

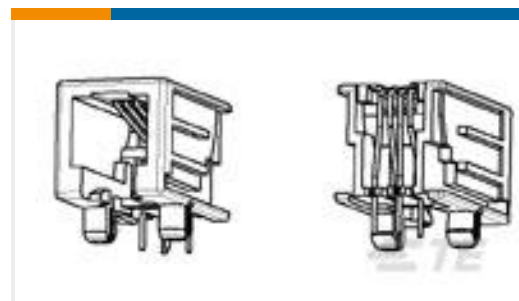

TE 产品编号1-1705950-2  
Modular Jack SE, 6/4, Gold flash



TE 产品编号1-1658620-2  
064 NOVO MIL 15DP FT



TE 产品编号5148414-5  
ASSY, PIN, R.A., TYPE M, EUROCARD, L-FREE, 24+

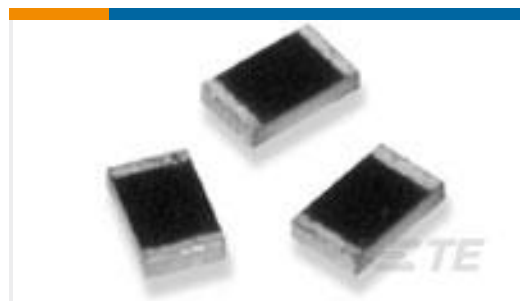

TE 产品编号1879252-8  
RP 2B 4R99 0.1% 15PPM 1K RL



TE 产品编号2-1676913-7  
YR1 0.1% 1M0

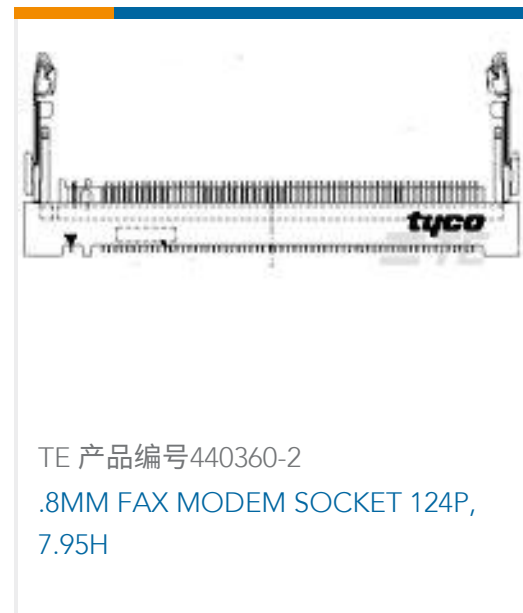

## 文档

### 产品图纸

[Modular Jack SE, 6/4, Gold flash](#)

[英文版本](#)

### CAD 文件

#### 下载查看

[ENG\\_CVM\\_CVM\\_1705950-2\\_C.2d\\_dxf.zip](#)

[英文版本](#)

#### 3D PDF

3D

#### 下载查看

[ENG\\_CVM\\_CVM\\_1705950-2\\_C.3d\\_igs.zip](#)

[英文版本](#)

#### 下载查看

[ENG\\_CVM\\_CVM\\_1705950-2\\_C.3d\\_stp.zip](#)

[英文版本](#)

下载CAD文件代表我接受和同意[使用条款](#)。

### 产品规格

[side entry, bottom entry, top entry and toolless modular jack](#)

[英文版本](#)

### 产品规格

[英文版本](#)