

170032-5 ✓ 有效

FASTON | FASTON 250

TE 内部编号 170032-5

Quick Disconnects, Receptacle, 20 – 14 AWG Wire Size, .5 – 2.5 mm² Wire Size, Mating Tab Width 6.35 mm [.25 in], Straight, Brass, FASTON 250

[在 TE 官网查看>](#)



端子和接头 > 快速断开

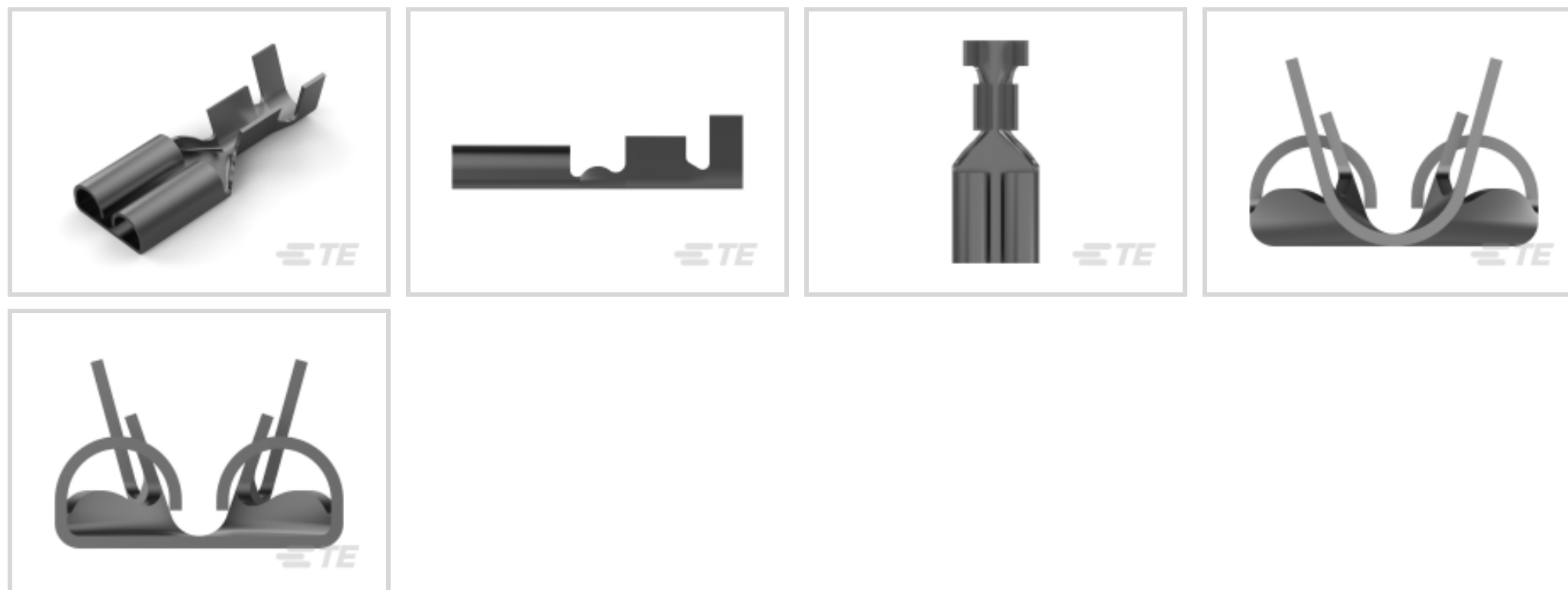

快速断开端子类型: 母端

线径: .5 – 2.5 mm²

对接公端宽度: 6.35 mm [.25 in]

对接公端厚度: .81 mm [.032 in]

产品特性

产品类型特性

插入力	正常
-----	----

结构特性

连接容量	单
与线缆类型兼容	分离式导线

接触件特性

快速断开端子类型	母端
对接公端宽度	6.35 mm [.25 in]
对接公端厚度	.81 mm [.032 in]
端子方向	直式
端子基材	黄铜
端子电镀材料	锡
压接类型	F 型压接
压线筒类型	Open

端接特性



产品端接到	线缆
-------	----

机械附件

带导线绝缘	带有
-------	----

接合固定类型	凹点
--------	----

尺寸

端子材料厚度	.33 mm[.013 in]
--------	-----------------

产品长度	19.2 mm[.755 in]
------	------------------

兼容的绝缘直径范围	2.16 – 3.43 mm[.085 – .135 in]
-----------	--------------------------------

线径	.5 – 2.5 mm ²
----	--------------------------

使用环境

绝缘选项	非绝缘
------	-----

工作温度范围	-40 – 110 °C[-40 – 230 °F]
--------	----------------------------

行业标准

与机构/标准产品兼容	UL
------------	----

包装特性

封装数量	6000
------	------

封装方法	带/卷
------	-----

产品合规性

如需合规文档，请访问 [TE 官网产品页面](#)。>

欧盟RoHS指令2011/65/EU	符合
--------------------	----

欧盟ELV指令2000/53/EC	符合
-------------------	----

中国电器电子产品有害物质限制使用管理办法（China RoHS 2，工业和信息化部携七部委2016年第32号令	没有超出阈值的受限材料
---	-------------

欧盟REACH法规(EC) No. 1907/2006	欧洲化学品管理局最新发布的SVHC候选清单: 2024年1月 (240) SVHC候选清单的声明更新至: 2024年1月 (240) 不含REACH SVHC
-----------------------------	---

卤素含量	低卤素 - 每种匀质材料的 Br、Cl、F、I < 900 ppm。也不含 BFR/CFR/PVC
------	---

焊接工艺能力	不适合采用焊接工艺
--------	-----------

产品合规免责声明



此信息基于对供应商的合理调查以及TE对供应商提供的信息的现有认知。此信息可能发生变化。经TE确认符合欧盟RoHS的产品编号，产品均质材料中铅、六价铬、汞、PBB、PBDE、DEHP、BBP、DBP和DIBP的最大浓度不超过0.1%，镉的最大浓度不超过0.01%或符合指令2011/65/EU(RoHS2)及其修订指令规定的豁免。根据2011/65/EU指令要求电子电气产品需要进行CE标识。元器件产品通常无需进行CE标识。经TE确认符合欧盟ELV指令的产品编号，产品均质材料中，铅、六价铬和汞的最大浓度不超过0.1%，镉的最大浓度不超过0.01%（按重量计算），或符合指令2000/53/EC(ELV)附录中规定的豁免。关于欧盟REACH法规，TE目前提供的此产品编号的物品中高度关注物质(SVHC)的信息是基于欧洲化学品管理局(ECHA)最新发布的“物品中物质的要求指南”，链接如下：<https://echa.europa.eu/guidance-documents/guidance-on-reach>

配套部件



TE 产品编号 2150034-1
OCEAN_2.0 APPLICATOR-E-110F180F-REM



KIT
REPRESENTATION ONLY

TE 产品编号 7-2150034-7
OCEAN_2.0 SPARE PART KIT-110F180F



TE 产品编号 724659-2
EXT TOOL FOR POSITIVE .250



TE 产品编号 1742754-1
FASTON RECEPTACLE 26-22 AWG TPBR



TE 产品编号 170304-1
250 FASTON,REC.,22-18 AWG,BR



TE 产品编号 170304-2
250 FASTON,REC.,22-18 AWG,BR



TE 产品编号 2150034-2
OCEAN_2.0 APPLICATOR-E-110F180F-REA



TE 产品编号 7-2150034-1
OCEAN_2.0 APPLICATOR-E-110F180F



TE 产品编号 7-2150034-2
OCEAN_2.0 APPLICATOR-E-110F180FA



TE 产品编号 CAT-M9194-CH8172
MULTILOCK, 连接器壳体

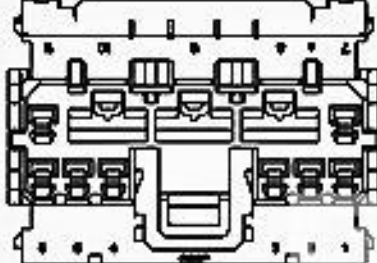

TE 产品编号 174925-4
070 MLC W-W PLUG HSG 11P GREEN

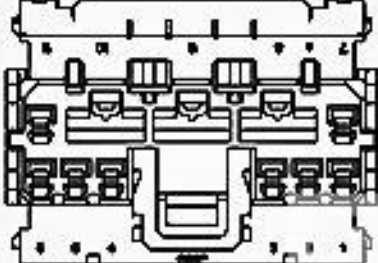

TE 产品编号 174925-5
070 MLC W-W PLUG HSG 11P BLUE

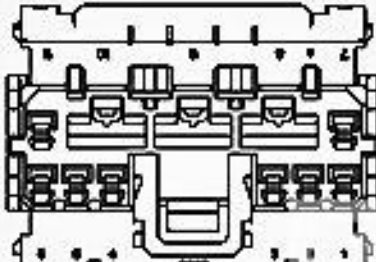

TE 产品编号 174926-5
070 MLC W-W PLUG HSG 13P BLUE

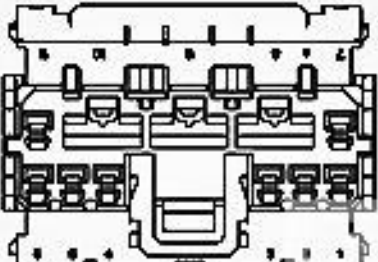

TE 产品编号 174927-4
070 MLC W-W PLUG HSG 15P GREEN

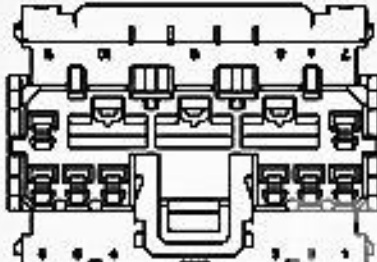

TE 产品编号 174925-2
HOUSING,PLUG,11 POSITION,.070

该系列中的其他产品 | FASTON 250



PCB 端子(135)

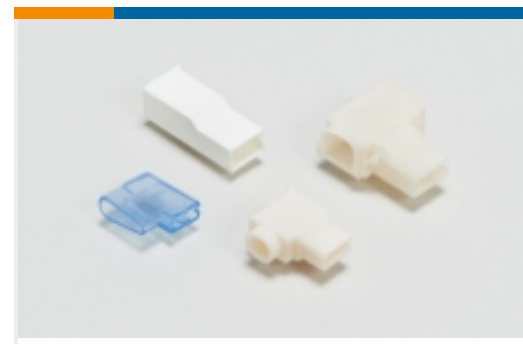

压接端子护套(140)



压缩连接器(4)

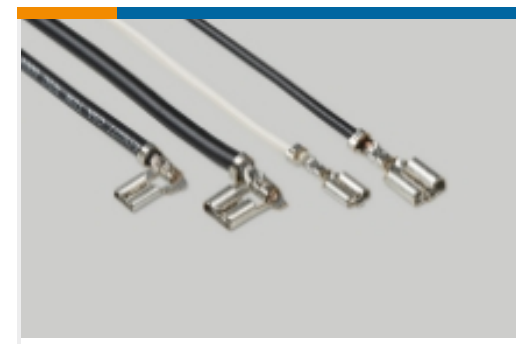

快速断开(442)



接头(4)

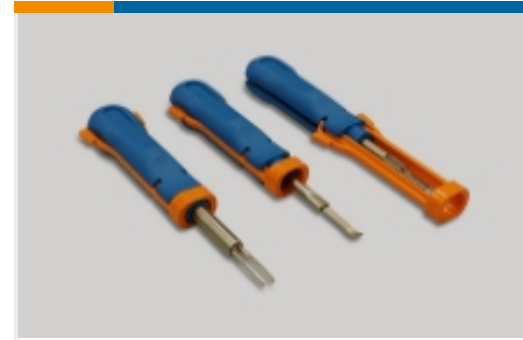

插入和拔出工具(6)



漆包线端子(1)

客户还购买了

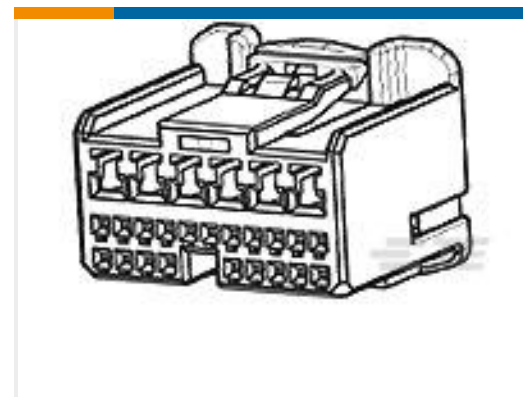
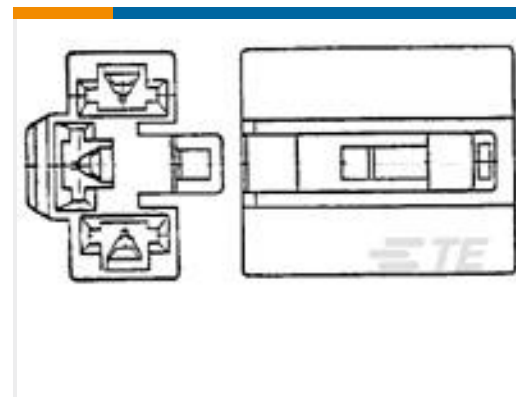
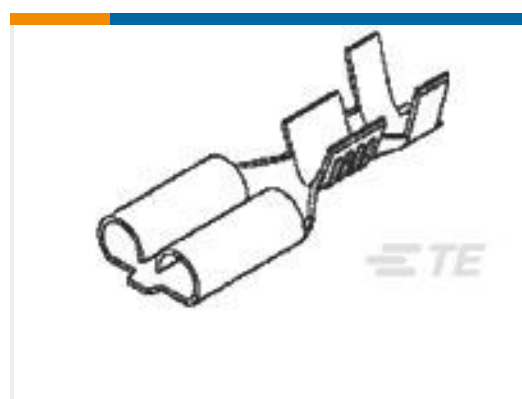
TE 产品编号1-936321-2
MULTILOCK, 连接器壳体TE 产品编号1939605-1
0.64/2.3 SERIES 20POS.PLUG
HOUSING ASSYTE 产品编号176774-5
FF 250 PLUG HSG 3P NYLON NATTE 产品编号1-172132-1
FF 250 PLUG HSG 3P NYLON NATTE 产品编号170384-2
250 FASTON,REC.,22-20 AWG,TPBRTE 产品编号1-936686-1
UNDER COVER FOR BLMTE 产品编号5-1897638-5
C.E BOX ASSY-BLM F/L-1FAN,4PW,
STD

文档

产品图纸

250 FASTON,REC.,20-14 AWG,TPBR

英文版本

CAD 文件

3D PDF

3D

下载查看

ENG_CVM_CVM_170032-5_AS_c-170032-5-as.2d_dxf.zip



英文版本

下载查看

[ENG_CVM_CVM_170032-5_AS_c-170032-5-as.3d_igs.zip](#)

英文版本

下载查看

[ENG_CVM_CVM_170032-5_AS_c-170032-5-as.3d_stp.zip](#)

英文版本

下载CAD文件代表我接受和同意[使用条款](#)。

产品规格

[Crimping of 250 Series Tab and Receptacle Contacts](#)

日语

应用规格

日语

应用规格

日语

[Crimping of 250 Series Tab and Receptacle Contacts](#)

日语

使用说明书

[客户手册 \(非美国\)](#)

日语

["250" Series, Housing Lance Connector](#)

日语