

## MAG-MATE

TE 内部编号 160899-2

Magnet Wire Terminals, Poke-In, Size 2, 28 – 25 AWG Aluminum Wire, .08 – .16 mm Aluminum Wire, Lead Wire Size 20 – 18 AWG, MAG-MATE

[在 TE 官网查看>](#)

端子 and 接头 &gt; 漆包线端子

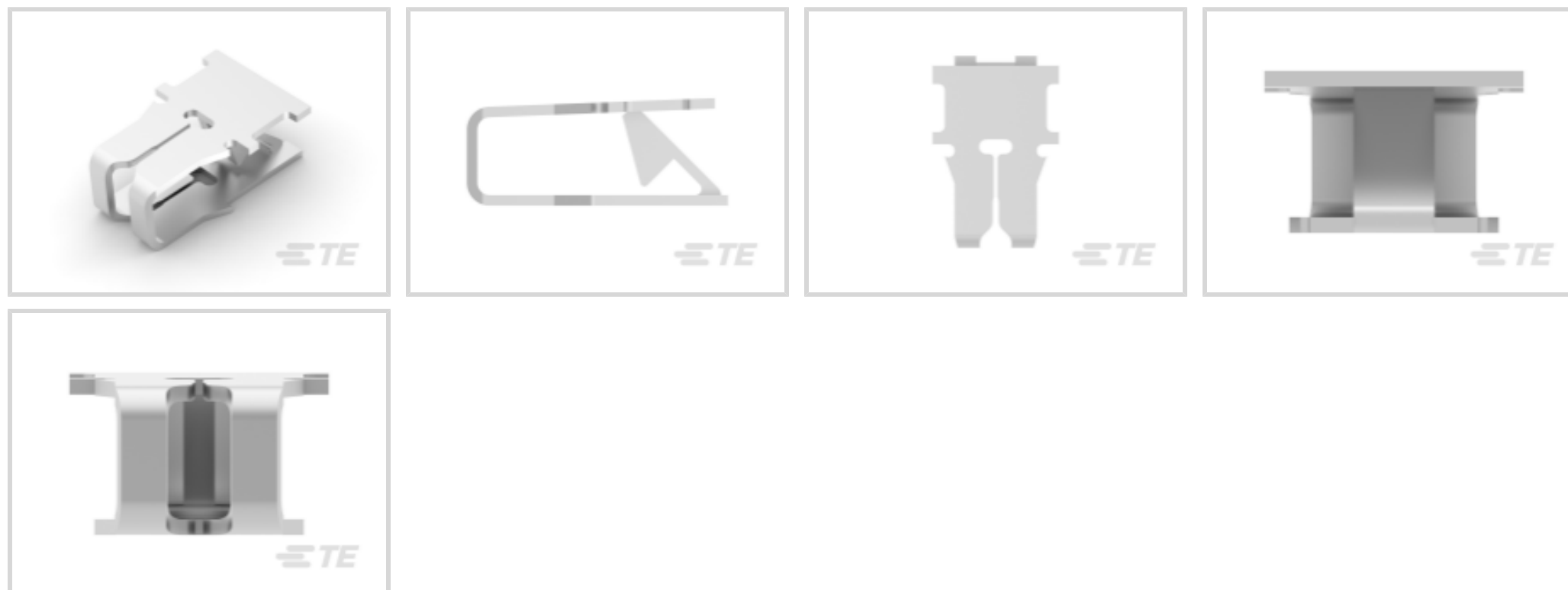

漆包线端子类型: 插入式

与孔位尺寸兼容: 尺寸 2

铝质电线尺寸: .08 – .16 mm

引线尺寸: 20 – 18 AWG

## 产品特性

## 产品类型特性

与分离式电线类型兼容

实芯, 漆包线

## 主体特性

与孔位尺寸兼容

尺寸 2

## 接触件特性

漆包线端子类型

插入式

端子电镀材料

锡

端子方向

扭曲

## 端接特性

线缆端接方法

绝缘刺破 (IDC)

## 尺寸

端子高度

7.87 mm [.31 in]

铝质电线尺寸

.08 – .16 mm

引线尺寸

.5 – .8 mm<sup>2</sup>

电磁线尺寸

.25 – .36 mm



材料厚度 (电磁线侧)	.33 mm[.013 in]
-------------	-----------------

产品长度	8 mm[.315 in]
------	---------------

### 使用环境

绝缘选项	非绝缘
------	-----

工作温度范围	-65 – 150 °C[-85 – 302 °F]
--------	----------------------------

### 操作/应用

与电线基础材料兼容	铜, 铝
-----------	------

### 包装特性

封装方法	Reel
------	------

## 产品合规性

如需合规文档，请访问 [TE 官网产品页面](#)。>

欧盟RoHS指令2011/65/EU	符合
--------------------	----

欧盟ELV指令2000/53/EC	符合
-------------------	----

中国电器电子产品有害物质限制使用管理办法 (China RoHS 2, 工业和信息化部携七部委2016年第32号令)	没有超出阈值的受限材料
--	-------------

欧盟REACH法规(EC) No. 1907/2006	欧洲化学品管理局最新发布的SVHC候选清单: 2024年1月 (240) SVHC候选清单的声明更新至: 2024年1月 (240) 不含REACH SVHC
-----------------------------	---









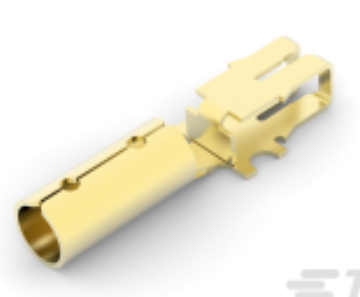
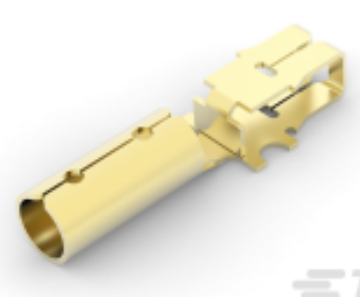
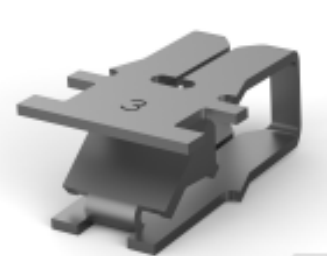
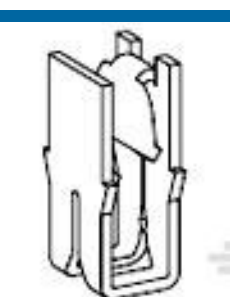
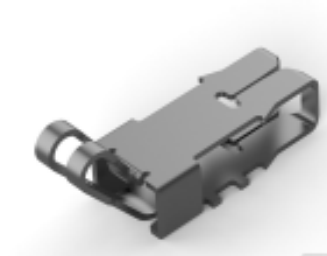

卤素含量	低卤素 - 每种匀质材料的 Br、Cl、F、I < 900 ppm。也不含 BFR/CFR/PVC
------	---

焊接工艺能力	不适合采用焊接工艺
--------	-----------

#### 产品合规免责声明

此信息基于对供应商的合理调查以及TE对供应商提供的信息的现有认知。此信息可能发生变化。经TE确认符合欧盟RoHS的产品编号，产品均质材料中铅、六价铬、汞、PBB、PBDE、DEHP、BBP、DBP和DIBP的最大浓度不超过0.1%，镉的最大浓度不超过0.01%或符合指令2011/65/EU(RoHS2)及其修订指令规定的豁免。根据2011/65/EU指令要求电子电气产品需要进行CE标识。元器件产品通常无需进行CE标识。经TE确认符合欧盟ELV指令的产品编号，产品均质材料中，铅、六价铬和汞的最大浓度不超过0.1%，镉的最大浓度不超过0.01%（按重量计算），或符合指令2000/53/EC(ELV)附录中规定的豁免。关于欧盟REACH法规，TE目前提供的此产品编号的物品中高度关注物质(SVHC)的信息是基于欧洲化学品管理局(ECHA)最新发布的“物品中物质的要求指南”，链接如下：<https://echa.europa.eu/guidance-documents/guidance-on-reach>

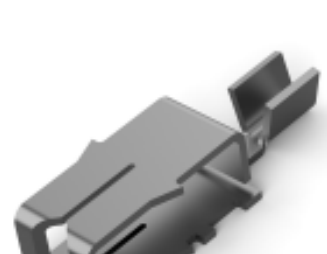
## 配套部件

 <p>TE 产品编号 62526-1 MAG-MATE TERM 27-30 013 TPBR</p>	 <p>TE 产品编号 62431-1 MAG-MATE TERM 31-33 010 TPBR</p>	 <p>TE 产品编号 1740419-1 MAG-MATE PIN CONTACT</p>	 <p>TE 产品编号 1740417-1 MAG-MATE PIN CONTACT</p>
 <p>TE 产品编号 1742379-1 TERMINAL,POKE-IN,MAG-MATE</p>	 <p>TE 产品编号 160899-4 MAG-MATE POKE-IN</p>	 <p>TE 产品编号 1740698-2 MAG-MATE TERMINAL W. EXTENDED LEAF-SPRING</p>	 <p>TE 产品编号 1740698-3 MAG-MATE TERMINAL W. EXTENDED LEAF-SPRING</p>
 <p>TE 产品编号 62429-4 MAG-MATE TERM 27-30 013BR</p>	 <p>TE 产品编号 63590-1 MAG-MATE LEAF CONTACT 0126TPBR</p>	 <p>TE 产品编号 63590-2 MAG-MATE LEAF CONTACT 0126TPBR</p>	 <p>TE 产品编号 63590-3 MAG-MATE LEAF CONT 0126 TPPHBZ</p>
 <p>TE 产品编号 63641-1 MAG-MATE TERM 30-27 0126TPBR</p>	 <p>TE 产品编号 63885-1 TERM MAG-MATE 27-30 013TPBR</p>		

### 该系列中的其他产品 | MAG-MATE



PCB 端子(1)



插入和拔出工具(6)



漆包线端子(336)

客户还购买了

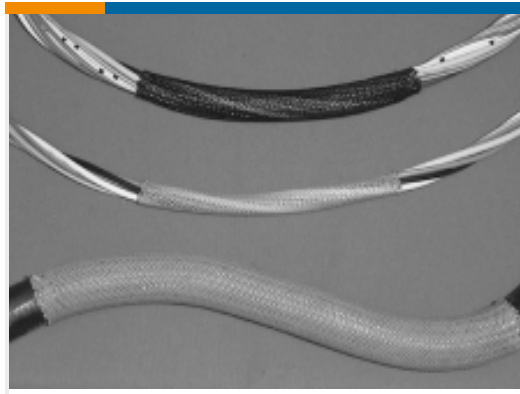

TE 产品编号E945844001  
VERSAFLEX-20-8-SP



TE 产品编号292215-2  
MINI CT SGL RELAY 2P NAT

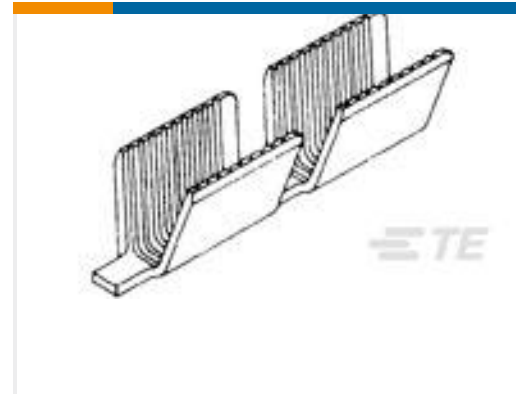

TE 产品编号62311-2  
AMVAR SPLC 10M-17M 0295 TPBR



TE 产品编号1852663-1  
HDM EAPR140F G



TE 产品编号1852664-1  
HDM EAPR180F G



TE 产品编号2161500-2  
AMP 5K/40 CE TERMINATOR, W/CQM



TE 产品编号459722-1  
BLADE-SHEAR

## 文档

### 产品图纸

#### MAG-MATE POKE-IN

英文版本

### CAD 文件

#### 3D PDF

3D

#### 下载查看

[ENG\\_CVM\\_CVM\\_160899-2\\_H.2d\\_dxf.zip](#)

英文版本

#### 下载查看

[ENG\\_CVM\\_CVM\\_160899-2\\_H.3d\\_igs.zip](#)

英文版本

#### 下载查看

[ENG\\_CVM\\_CVM\\_160899-2\\_H.3d\\_stp.zip](#)

英文版本

下载CAD文件代表我接受和同意 [使用条款](#)。

### 产品规格

#### 应用规格

英文版本