

160173-7 ✓ 有效

FASTIN-FASTON | FASTIN-FASTON 110

TE 内部编号 160173-7

Quick Disconnects, Receptacle, 22 – 20 AWG Wire Size, .32 – .51 mm² Wire Size, Mating Tab Width 2.8 mm [.11 in], Straight, FASTIN-FASTON 110

[在 TE 官网查看>](#)



端子和接头 > 快速断开

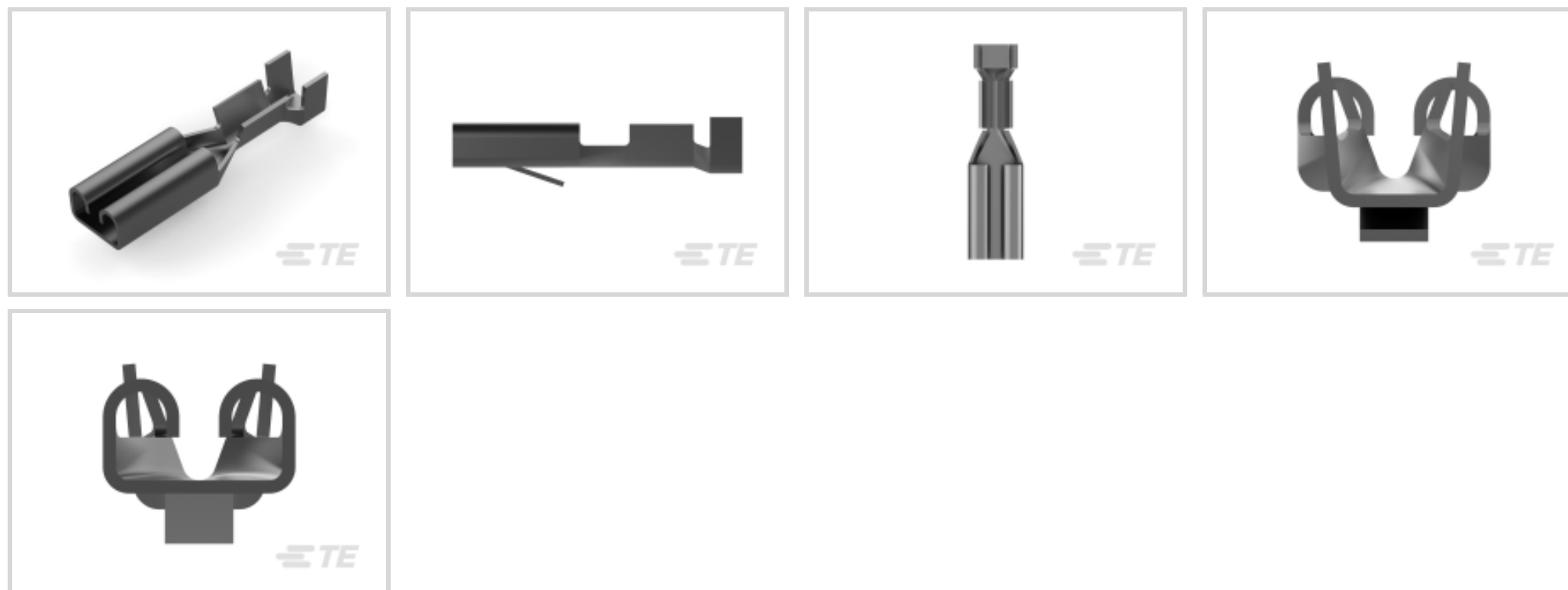

快速断开端子类型: 母端

线径: .32 – .51 mm²

对接公端宽度: 2.8 mm [.11 in]

对接公端厚度: .81 mm [.032 in]

产品特性

产品类型特性

插入力 正常

结构特性

连接容量 单

与线缆类型兼容 分离式导线

接触件特性

快速断开端子类型 母端

对接公端宽度 2.8 mm [.11 in]

对接公端厚度 .81 mm [.032 in]

端子方向 直式

端子基材 磷青铜

端子电镀材料 锡

压接类型 F 型压接

压线筒类型 Open

端接特性



产品端接到	线缆
-------	----

机械附件

带导线绝缘	带有
接合固定类型	锁定枪

尺寸

端子材料厚度	.25 mm[.01 in]
产品长度	14 mm[.551 in]
兼容的绝缘直径范围	1.3 – 2 mm[.051 – .078 in]
线径	.32 – .51 mm ²

使用环境

绝缘选项	非绝缘
工作温度范围	-40 – 110 °C[-40 – 230 °F]

包装特性

封装数量	10000
封装方法	带/卷

产品合规性

如需合规文档，请访问 [TE 官网产品页面](#)。>

欧盟RoHS指令2011/65/EU	符合
欧盟ELV指令2000/53/EC	符合
中国电器电子产品有害物质限制使用管理办法（China RoHS 2，工业和信息化部携七部委2016年第32号令	没有超出阈值的受限材料
欧盟REACH法规(EC) No. 1907/2006	欧洲化学品管理局最新发布的SVHC候选清单: 2024年1月（240） SVHC候选清单的声明更新至: 2024年1月（240） 不含REACH SVHC
卤素含量	低卤素 - 每种均质材料的 Br、Cl、F、I < 900 ppm。也不含 BFR/CFR/PVC
焊接工艺能力	不适合采用焊接工艺

产品合规免责声明

此信息基于对供应商的合理调查以及TE对供应商提供的信息的现有认知。此信息可能发生变化。经TE确认符合欧盟RoHS的产品编号，产品均质材料中铅、六价铬、汞、PBB、PBDE、DEHP、BBP、DBP和DIBP的最大浓度不超过0.1%，镉的最大浓度不超过0.01%或符合指令2011/65/EU(RoHS2)及其修订指令规定的豁免。根据2011/65/EU指令要求电子电气产品需要进行CE标识。元器件产品通常无需进行CE标识。经TE确认符合欧盟ELV指令的产品编号，产品均质材料中，铅、六价铬和汞的最大浓度不超过0.1%，镉的最大浓度不超过0.01%（按重量计算），或符合指令2000/53/EC(ELV)附录中规定的豁免。关于欧盟REACH法规，TE目前提供的此产品编号的物品中高度关注物质（SVHC）的信息是基于欧洲化学品管理局

(ECHA) 最新发布的“物品中物质的要求指南”，链接如下：<https://echa.europa.eu/guidance-documents/guidance-on-reach>

配套部件



TE 产品编号 150571-2
FF 110 REC 0.2-0.56MM2 TPBR



TE 产品编号 2150182-1
OCEAN_2.0_Applicator-E-055F090F-REM



TE 产品编号 2150182-2
OCEAN_2.0_Applicator-E-055F090F-REA



TE 产品编号 7-2150182-7
OCEAN_2.0_SPARE_PART_KIT-055F090F



TE 产品编号 734520-1
.110 FAST.HANDTOOL



TE 产品编号 880681-4
.312 SERIES FASTIN-



TE 产品编号 7-2150182-1
OCEAN_2.0_Applicator-E-055F090F



TE 产品编号 7-2150182-2
OCEAN_2.0_Applicator-E-055F090F

该系列中的其他产品 | FASTIN-FASTON 110



压接端子护套(34)

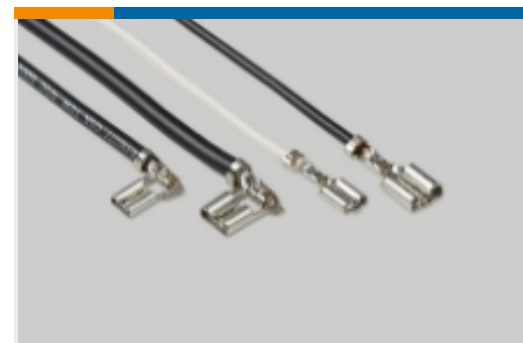

快速断开(83)



插入和拔出工具(3)



汽车端子(5)



汽车连接器护套(6)

客户还购买了



TE 产品编号092790-000
STD03W-4

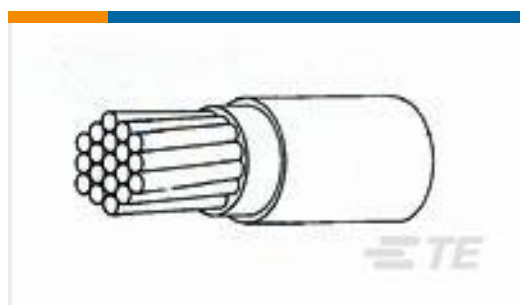

TE 产品编号2820103008
44A0111-18-0



TE 产品编号350780-1
04P UMNL CAP HSG

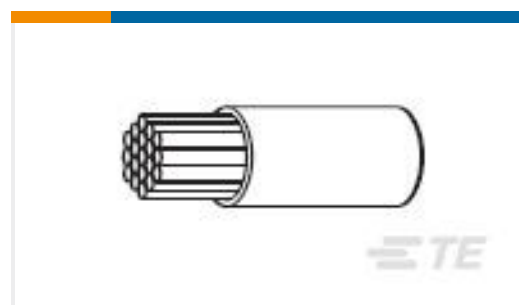

TE 产品编号669149-000
FLHTC0311-16-2

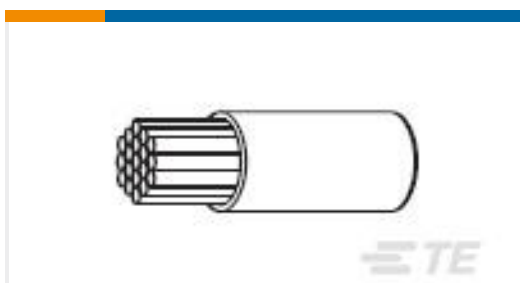

TE 产品编号435829-000
FLHTC0311-16-0

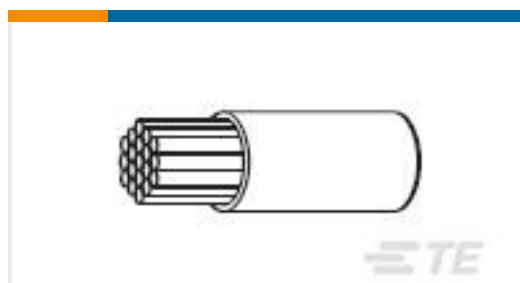

TE 产品编号169965-000
FLHTC0311-14-1

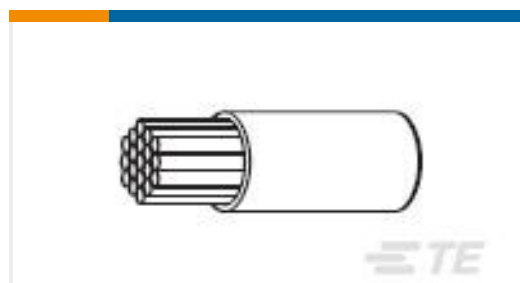

TE 产品编号487075-000
FLHTC0311-14-0



TE 产品编号63518-1
RING 18-14 AWG PTPBR

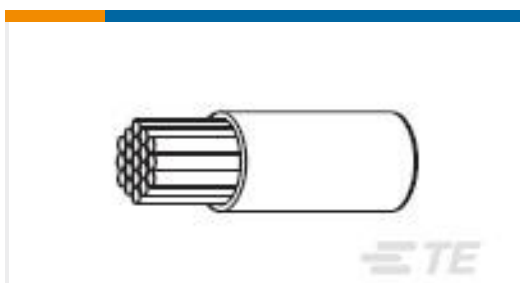

TE 产品编号211123-000
FLHTC0311-14-9



TE 产品编号5-1105101-2
HE/HA-C-BU.AU.4,0

文档

产品图纸

[FF 110 REC 22-20AWG TPPB](#)

英文版本

CAD 文件

[3D PDF](#)

3D

[下载查看](#)

[ENG_CVM_CVM_160173-7_AT.2d_dxf.zip](#)

英文版本

[下载查看](#)

[ENG_CVM_CVM_160173-7_AT.3d_igs.zip](#)

英文版本

[下载查看](#)

[ENG_CVM_CVM_160173-7_AT.3d_stp.zip](#)

英文版本

下载CAD文件代表我接受和同意 [使用条款](#)。