

1563772-1 ✓ 有效



AMP | Junior Power Timer, Timer Connector System

TE 内部编号 1563772-1

Housing for Male Terminals, Wire-to-Wire, 6 Position, .197 in [5 mm] Centerline, Black, Wire & Cable, Power, Cable Mount (Free-Hanging), Hybrid

[在 TE 官网查看>](#)

连接器 > 汽车连接器 > 汽车连接器护套 > Timer Connector Housing

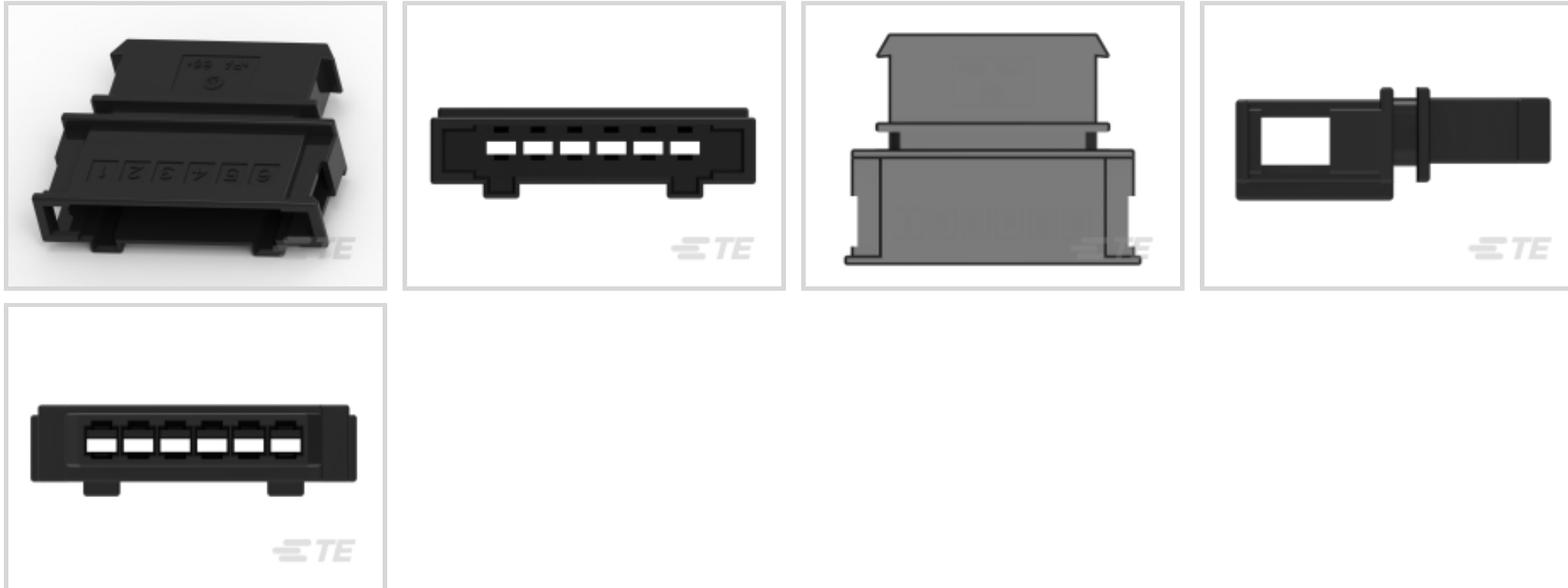

连接器系统: **线到线**

位数: 6

连接器和壳体类型: **公端子护套**

中心线 (间距) : 5 mm [.197 in]

可密封: 否

[所有 Timer Connector Housing \(519\)](#)

产品特性

产品类型特性

混合型连接器	否
连接器形状	矩形
连接器系统	线到线
连接器和壳体类型	公端子护套
可密封	否
连接器和端子端接到	电线和电缆
主要锁定特性	端子上

结构特性

位数	6
行数	1

电气特征

工作电压	12 VDC
------	--------

标称电压架构	12 V
--------	------

主体特性

出线角度	180°
主要产品颜色	黑色
连接器和键控代码	中性

接触件特性

端子大小	2.8mm
端子类型	公端
对接公端宽度	2.8 mm[.11 in]
端子额定电流 (最大值)	30 A

机械附件

端子位置保证	否
应力消除	按附件添加
接合对准类型	极化槽
接合对准	带有
连接器安装类型	电缆安装 (自由悬挂)

壳体特性

外壳材料	PA
中心线 (间距)	5 mm[.197 in]

尺寸

连接器高度	34.5 mm[1.358 in]
产品宽度	12.35 mm[.486 in]
产品长度	44.4 mm[1.748 in]

使用环境

工作温度 (最大值)	130 °C[266 °F]
工作温度范围	-40 – 130 °C[-40 – 266 °F]

操作/应用

电路应用	电源
------	----

行业标准

UL 阻燃性等级	UL 94V-2
----------	----------

其他

可维修	是
能够保证连接器位置	否

产品合规性

如需合规文档，请访问 [TE 官网产品页面](#)。>

欧盟RoHS指令2011/65/EU	符合
欧盟ELV指令2000/53/EC	符合
中国电器电子产品有害物质限制使用管理办法（China RoHS 2，工业和信息化部携七部委2016年第32号令	没有超出阈值的受限材料
欧盟REACH法规(EC) No. 1907/2006	欧洲化学品管理局最新发布的SVHC候选清单: 2024年1月（240） SVHC候选清单的声明更新至: 2024年1月（240） 不含REACH SVHC
卤素含量	低卤素 - 每种均质材料的 Br、Cl、F、I < 900 ppm。也不含 BFR/CFR/PVC
焊接工艺能力	不适合采用焊接工艺

产品合规免责声明

此信息基于对供应商的合理调查以及TE对供应商提供的信息的现有认知。此信息可能发生变化。经TE确认符合欧盟RoHS的产品编号，产品均质材料中铅、六价铬、汞、PBB、PBDE、DEHP、BBP、DBP和DIBP的最大浓度不超过0.1%，镉的最大浓度不超过0.01%或符合指令2011/65/EU(RoHS2)及其修订指令规定的豁免。根据2011/65/EU指令要求电子电气产品需要进行CE标识。元器件产品通常无需进行CE标识。经TE确认符合欧盟ELV指令的产品编号，产品均质材料中，铅、六价铬和汞的最大浓度不超过0.1%，镉的最大浓度不超过0.01%（按重量计算），或符合指令2000/53/EC(ELV)附录中规定的豁免。关于欧盟REACH法规，TE目前提供的此产品编号的物品中高度关注物质（SVHC）的信息是基于欧洲化学品管理局（ECHA）最新发布的“物品中物质的要求指南”，链接如下：<https://echa.europa.eu/guidance-documents/guidance-on-reach>

配套部件



该系列中的其他产品 | [Junior Power Timer](#)

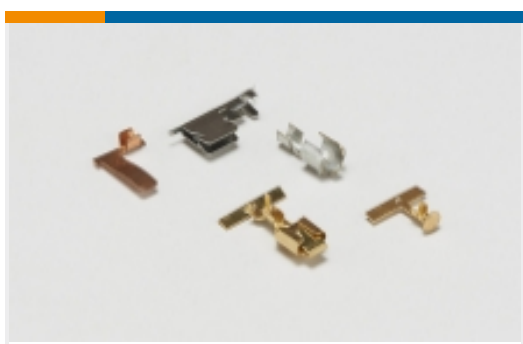

专用端子(1)



其他汽车连接器附件(2)



插入和拔出工具(8)

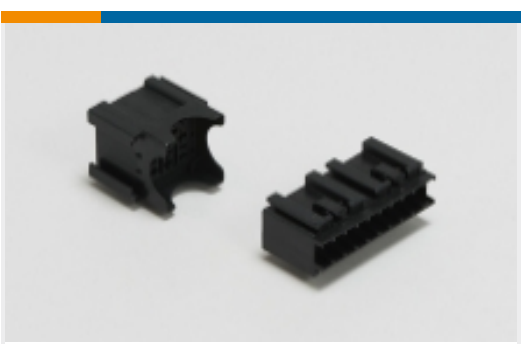

模块元件(4)



汇流条和端子(1)



汽车端子(190)



汽车连接器护套(324)



汽车连接器盖帽(9)

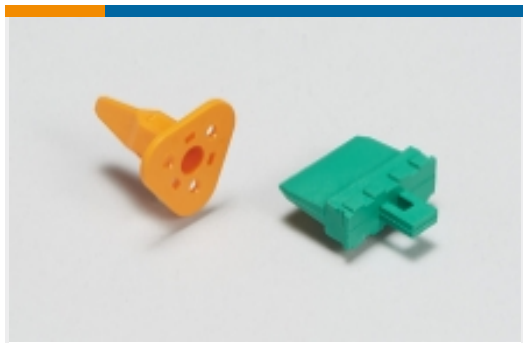

汽车连接器锁和位置保证(8)



连接器密封件和盲堵(9)

该系列中的其他产品 | Timer Connector System

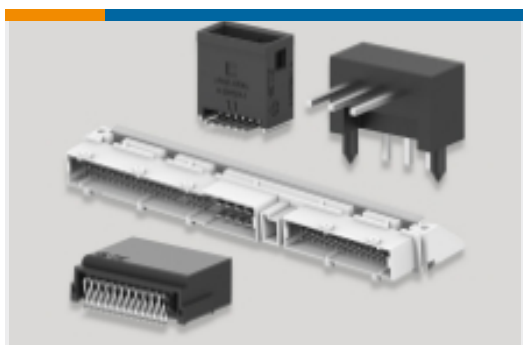

PCB 板端连接器及母端(77)



其他汽车连接器附件(1)



压接端子护套(13)

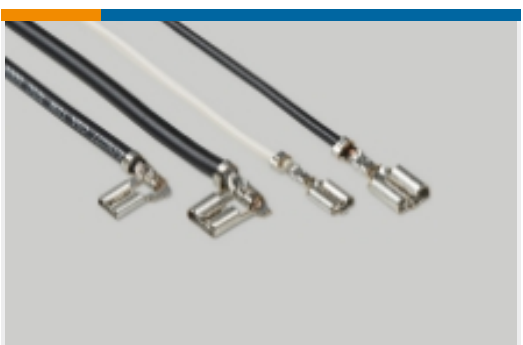

快速断开(4)



插入和拔出工具(18)



汽车端子(137)



汽车连接器护套(217)



汽车连接器盖帽(14)

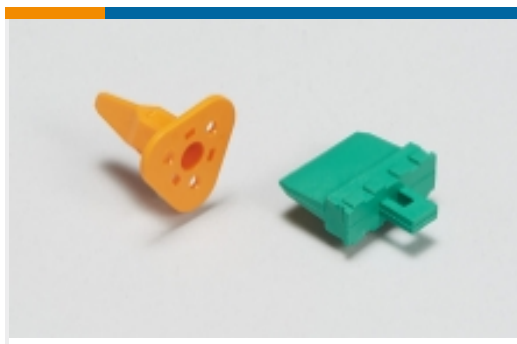

汽车连接器锁和位置保证(15)



连接器密封件和盲堵(31)

客户还购买了

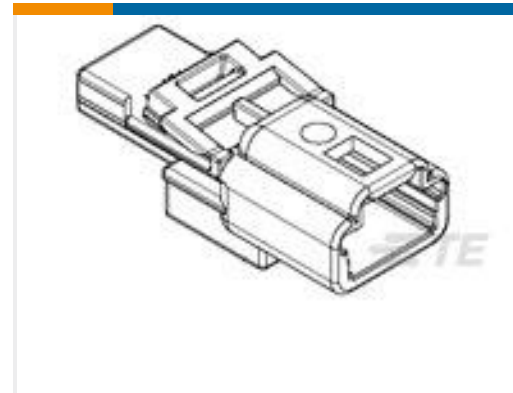
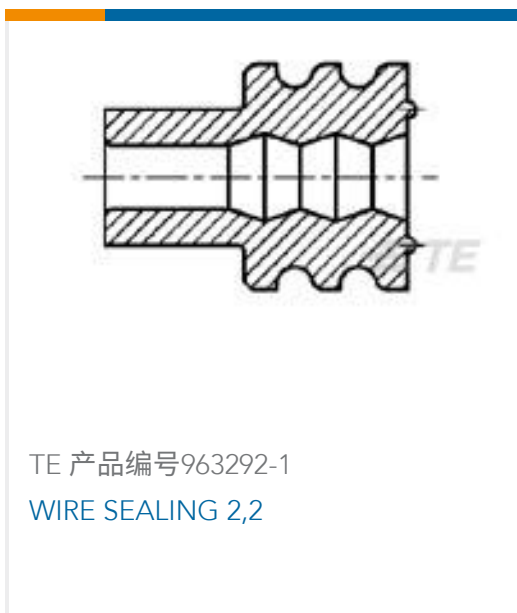
TE 产品编号1703804-1
SLIDE, FOR TAB HOUSING, 15POS.TE 产品编号962936-1
定时器, 母端和公端TE 产品编号1379674-2
4W TAB HSG CODING 2 GRAYTE 产品编号1060-12-0222
PIN, SF, SIZE 12, 10, NI/NITE 产品编号963292-1
WIRE SEALING 2,2

文档

产品图纸

6POS, TAB 2.8X0.8, TAB HSG, NO 2.LOCK, BK

英文版本

CAD 文件

下载查看

[ENG_CVM_CVM_1563772-1_A.2d_dxf.zip](#)

英文版本

3D PDF

3D

下载查看

[ENG_CVM_CVM_1563772-1_A.3d_igs.zip](#)

英文版本

下载查看

[ENG_CVM_CVM_1563772-1_A.3d_stp.zip](#)

英文版本



数据表/目录页

Timer Interconnection System

英文版本