

1544965-2 ✓ 有效

AMP | NG1, NG 电源端子和连接器

TE 内部编号 1544965-2

Receptacle Terminal, 10 – 9 AWG, 5 – 6 mm² Wire, 8 mm [.315 in]

Tab Width, Silver (Ag), Sealable, NG Power Terminals and Connectors

[在 TE 官网查看>](#)



Automotive Parts > 汽车端子

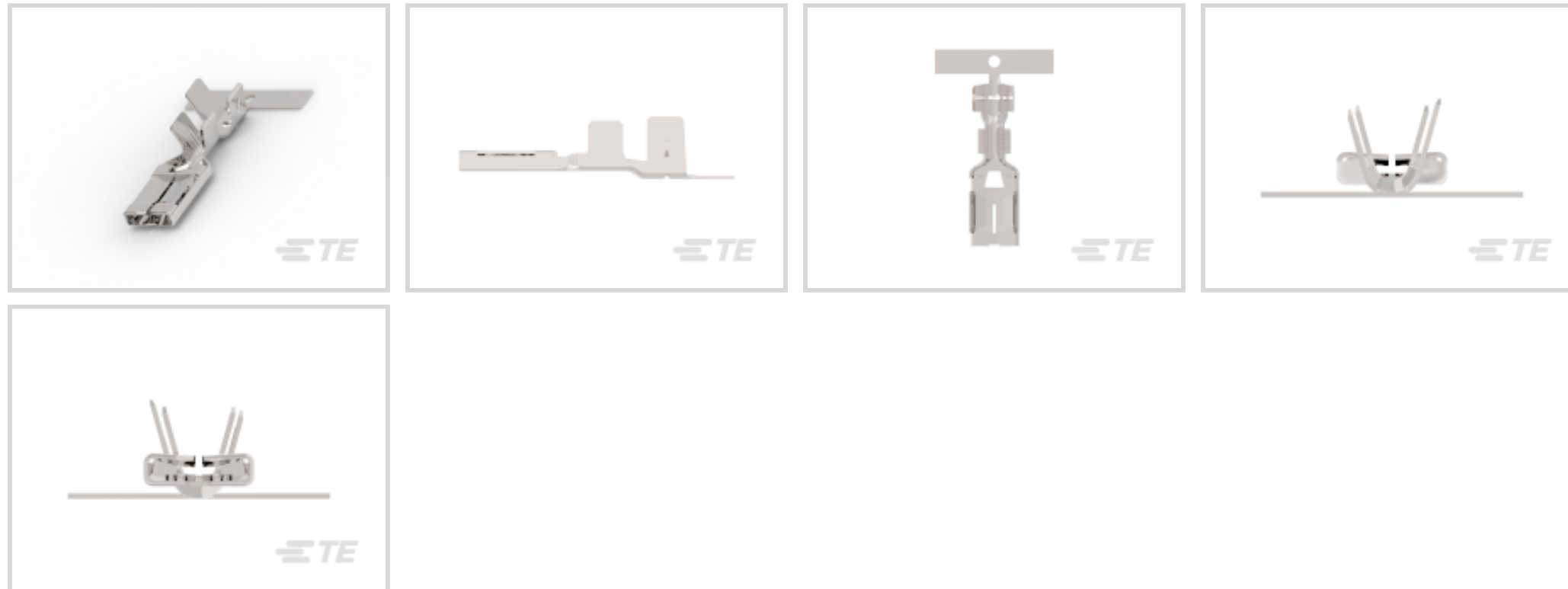

端子类型: 母端

线径: 10 – 9 AWG

对接公端宽度: 8 mm [.315 in]

接触面电镀: 银 (Ag)

产品特性

产品类型特性

插座种类	180°
可密封	是

主体特性

端子密封类型	单线密封 (SWS)
--------	------------

接触件特性

典型额定电流	5 A
压接类型	F 型压接
端子大小	8mm
端子制造	冲压成形
导线端子端接区域电镀材料	银
端子类型	母端
对接公端宽度	8 mm [.315 in]
接触面电镀	银 (Ag)
对接公端厚度	.8 mm [.031 in]

端接特性

线缆端接方法	压接
产品端接到	导线

尺寸

线径	10 – 9 AWG
线径查找	5 mm ² , 6 mm ²

使用环境

绝缘选项	非绝缘
工作温度（最大值）	125 °C[212 °F]
工组温度范围	-40 – 125 °C[-40 – 257 °F]

操作/应用

与电线基础材料兼容	铜
符合自动化指南	是的，DIN 72036 会根据版本自动保护线束，2024 年 6 月, 是的，KOMAX 电气连接自动元件插入指南，5.0 版（2018 年 3 月）

包装特性

封装方法	Reel
封装数量	1300

其他

客户首选端子	否
端子传导	0 – 24 A（低功率）

产品合规性

如需合规文档，请访问 [TE 官网产品页面](#)。>

欧盟RoHS指令2011/65/EU	符合
欧盟ELV指令2000/53/EC	符合
中国电器电子产品有害物质限制使用管理办法（China RoHS 2，工业和信息化部携七部委2016年第32号令	没有超出阈值的受限材料
欧盟REACH法规(EC) No. 1907/2006	欧洲化学品管理局最新发布的SVHC候选清单: 2025年1月（247） SVHC候选清单的声明更新至: 2025年1月（247） 不含REACH SVHC
卤素含量	低卤素 - 每种匀质材料的 Br、Cl、F、I < 900 ppm。也不含 BFR/CFR/PVC

焊接工艺能力

不适合采用焊接工艺

产品合规免责声明

此信息基于对供应商的合理调查以及TE对供应商提供的信息的现有认知。此信息可能发生变化。经TE确认符合欧盟RoHS的产品编号，产品均质材料中铅、六价铬、汞、PBB、PBDE、DEHP、BBP、DBP和DIBP的最大浓度不超过0.1%，镉的最大浓度不超过0.01%或符合指令2011/65/EU(RoHS2)及其修订指令规定的豁免。根据2011/65/EU指令要求电子电气产品需要进行CE标识。元器件产品通常无需进行CE标识。经TE确认符合欧盟ELV指令的产品编号，产品均质材料中，铅、六价铬和汞的最大浓度不超过0.1%，镉的最大浓度不超过0.01%（按重量计算），或符合指令2000/53/EC(ELV)附录中规定的豁免。关于欧盟REACH法规，TE目前提供的此产品编号的物品中高度关注物质(SVHC)的信息是基于欧洲化学品管理局(ECHA)最新发布的“物品中物质的要求指南”，链接如下：<https://echa.europa.eu/guidance-documents/guidance-on-reach>

配套部件



KIT
REPRESENTATION ONLY

TE 产品编号 7-2837522-7
OCEAN_2.0_SPARE_PART_KIT-157F193OV



TE 产品编号 2151951-2
OCEAN_2.0_APPLICATOR-S-157F244OV-SSA



TE 产品编号 CAT-NC1-MPTS4812
Medium Power Terminals Single Wire Seals 4.8mm-12mm



TE 产品编号 2837522-2
OCEAN-2.0-APPLICATOR-S-157F193OVA-SSA



KIT
REPRESENTATION ONLY

TE 产品编号 7-2151951-7
OCEAN_2.0_SPARE_PART_KIT-157F244OV



TE 产品编号 1544970-2
SEAL, NG9K



TE 产品编号 8-1579028-9
EXTRACTION TOOL



TE 产品编号 1801670-1
RECEPTACLE HSG ASSY, 8MM 2 INS

该系列中的其他产品 | NG1



Automotive Seals & Cavity Plugs(9)



插入和拔出工具(13)



汽车端子(24)



汽车连接器护套(45)

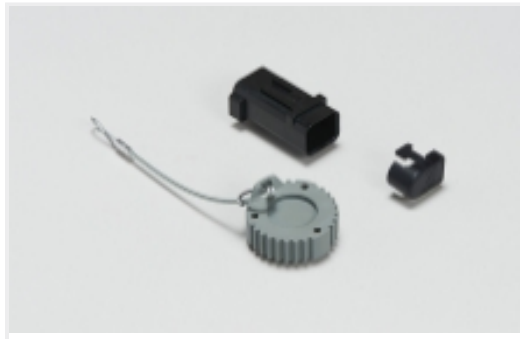

汽车连接器盖帽(3)



连接器密封件和盲堵(9)

该系列中的其他产品 | NG 电源端子和连接器



Automotive Seals & Cavity Plugs(9)

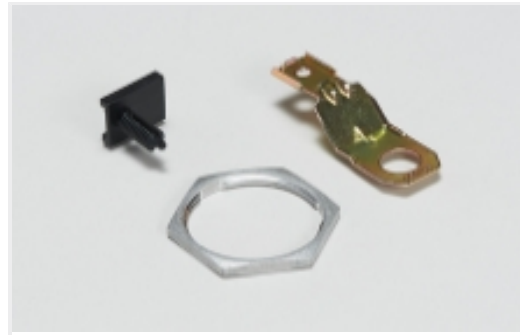

其他汽车连接器附件(1)

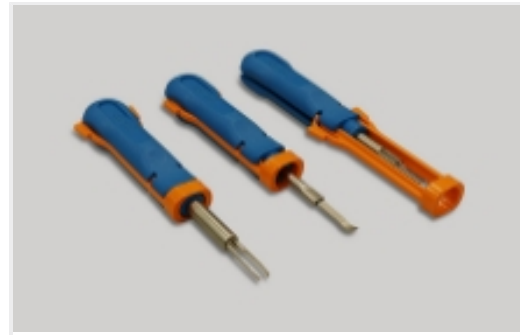

插入和拔出工具(13)



汽车端子(24)



汽车连接器护套(45)



汽车连接器盖帽(3)



连接器密封件和盲堵(9)

客户还购买了

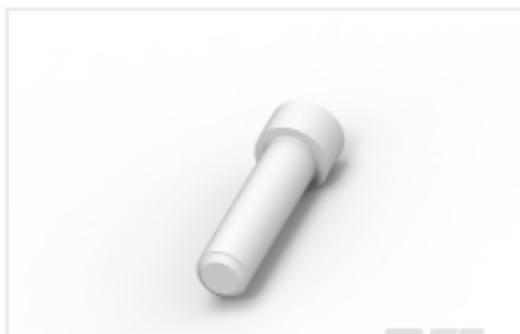

TE 产品编号114017-ZZ
SEALING PLUG, SIZE 12/16, WHT



TE 产品编号DT04-2P
REC, 2P, GRY, N



TE 产品编号DT06-2S
PLG, 2P, GRY, N



TE 产品编号CAT-D487-W416
Wedgelocks: DEUTSCH DT

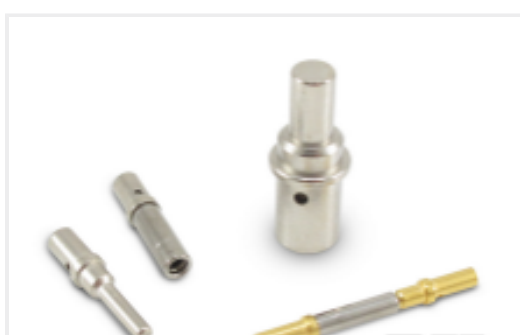

TE 产品编号CAT-D48-ST273
DEUTSCH Solid Contacts

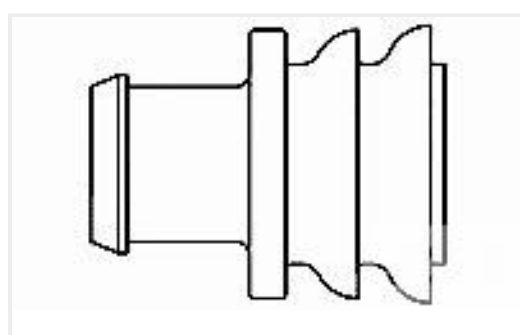

TE 产品编号281934-2
SINGLE WIRE SEAL



TE 产品编号CAT-AM71-CH8172
AMP SUPERSEAL 1.5MM, 连接器壳体



文档

产品图纸

8MM NG1+ TERMINAL

英文版本

CAD 文件

下载查看

[ENG_CVM_CVM_1544965-2_C.2d_dxf.zip](#)

英文版本

3D PDF

3D

下载查看

[ENG_CVM_CVM_1544965-2_C.3d_igs.zip](#)

英文版本

下载查看

[ENG_CVM_CVM_1544965-2_C.3d_stp.zip](#)

英文版本

下载CAD文件代表我接受和同意[使用条款](#)。

产品规格

应用规格

法语

使用说明书

使用说明书 (非美国)

法语