

1445715-4 ✓ 有效

AMP Power Series - 75

TE 内部编号 1445715-4

Rectangular Power Connectors, Housing, Receptacle / Plug, Wire-to-Wire, 1 Position, Wire & Cable, UL 94V-0, AMP Power Series - 75

[在 TE 官网查看>](#)



连接器 > 电源连接器 > 矩形电源 > 矩形电源连接器

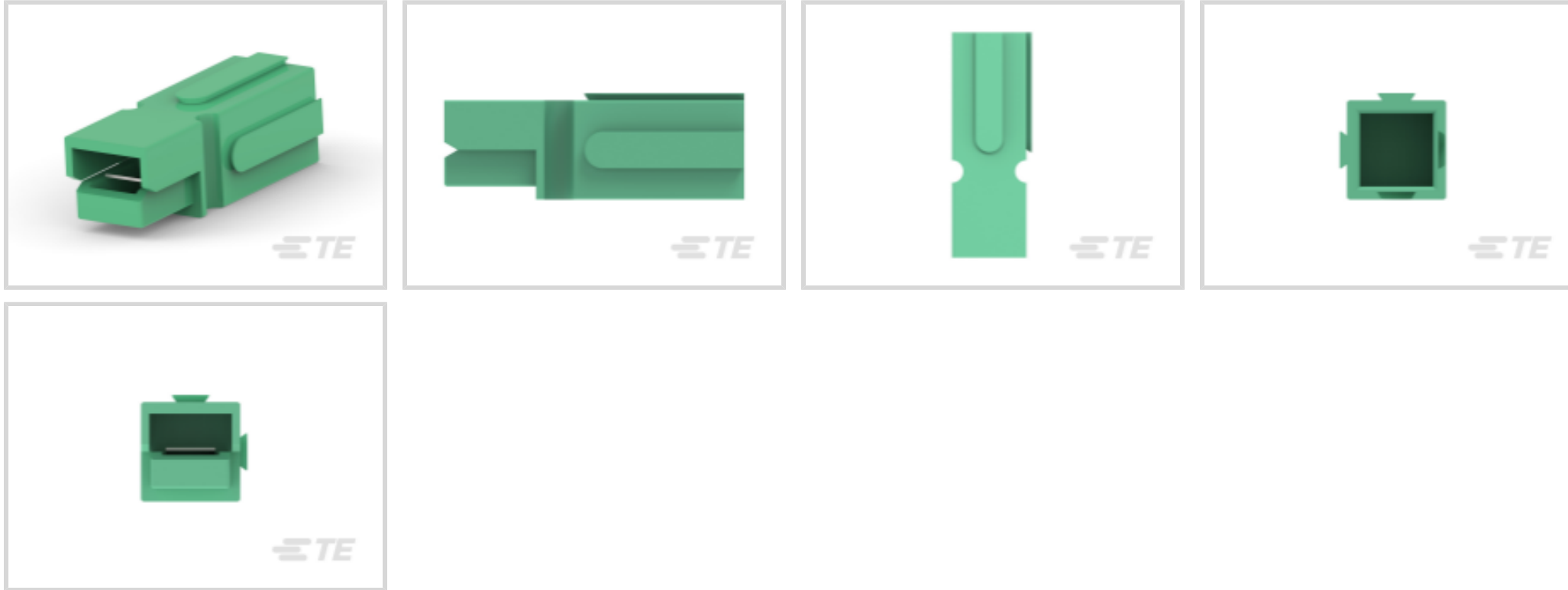

矩形电源连接器类型: 护套

连接器和壳体类型: 插头, 母端, 母端

连接器系统: 线到线

位数: 1

可密封: 否

产品特性

产品类型特性

与分离式电线类型兼容	绞线
矩形电源连接器类型	护套
连接器和壳体类型	插头, 母端, 母端
连接器系统	线到线
可密封	否
连接器和端子端接到	电线和电缆

结构特性

位数	1
行数	1

电气特征

工作电压	600 VDC
------	---------

接触件特性

壳体内部的端子定位力	不带
端子类型	刀鞘天线

端接特性

线缆端接方法	压接
--------	----

机械附件

面板安装特性	不带
连接器安装类型	电缆安装（自由悬挂）

壳体特性

壳体颜色	绿色
外壳材料	聚碳酸酯, 聚碳酸酯, 聚碳酸酯

尺寸

连接器高度	17.15 mm[.675 in]
产品宽度	17.15 mm[.675 in]
产品长度	48 mm[1.89 in]
线径	25656 – 27629 CMA

使用环境

工作温度范围	-20 – 105 °C[-4 – 221 °F]
--------	---------------------------

操作/应用

电路应用	电源
------	----

行业标准

UL 等级	获得认可
与机构/标准产品兼容	UL
与已批准的标准产品兼容	UL E28476
UL 阻燃性等级	UL 94V-0
灼热丝额定值	标准件 - 非灼热丝

包装特性

封装数量	300
封装方法	Bag

产品合规性

如需合规文档，请访问 [TE 官网产品页面](#)。>

欧盟RoHS指令2011/65/EU	符合
欧盟ELV指令2000/53/EC	符合
中国电器电子产品有害物质限制使用管理办法（China RoHS 2，工	没有超出阈值的受限材料

工业和信息化部携七部委2016年第32号令

欧盟REACH法规(EC) No. 1907/2006

欧洲化学品管理局最新发布的SVHC候选清单: 2024年1月 (240)

SVHC候选清单的声明更新至: 2021年7月 (219)

不含REACH SVHC

卤素含量

尚未进行卤素含量审核

焊接工艺能力

不适合采用焊接工艺

产品合规免责声明

此信息基于对供应商的合理调查以及TE对供应商提供的信息的现有认知。此信息可能发生变化。经TE确认符合欧盟RoHS的产品编号，产品均质材料中铅、六价铬、汞、PBB、PBDE、DEHP、BBP、DBP和DIBP的最大浓度不超过0.1%，镉的最大浓度不超过0.01%或符合指令2011/65/EU(RoHS2)及其修订指令规定的豁免。根据2011/65/EU指令要求电子电气产品需要进行CE标识。元器件产品通常无需进行CE标识。经TE确认符合欧盟ELV指令的产品编号，产品均质材料中，铅、六价铬和汞的最大浓度不超过0.1%，镉的最大浓度不超过0.01%（按重量计算），或符合指令2000/53/EC(ELV)附录中规定的豁免。关于欧盟REACH法规，TE目前提供的此产品编号的物品中高度关注物质（SVHC）的信息是基于欧洲化学品管理局（ECHA）最新发布的“物品中物质的要求指南”，链接如下：<https://echa.europa.eu/guidance-documents/guidance-on-reach>

配套部件



该系列中的其他产品 | AMP Power Series - 75



客户还购买了

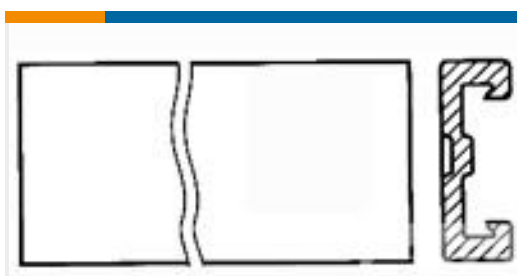

TE 产品编号1-640642-0
10P MTA100 COVER F/T

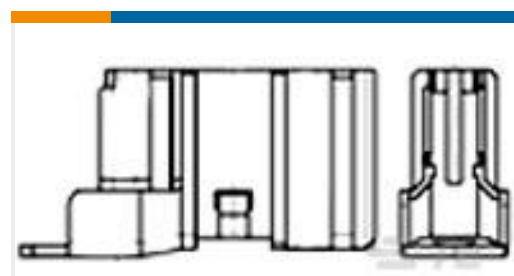

TE 产品编号927689-2
26P MOD4 ABDECKKAPP



TE 产品编号170647-2
P.G RING UL.CSA(16-14HD)

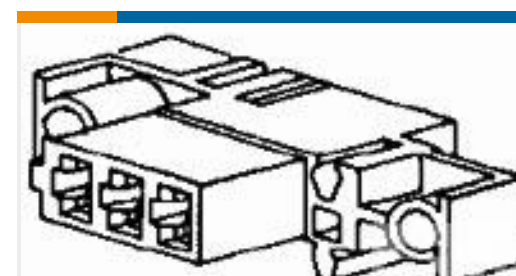

TE 产品编号1-480252-0
FF 187 REC HSG 3P NYLON NAT



TE 产品编号926209-2
LOCKING CLIP HSG.

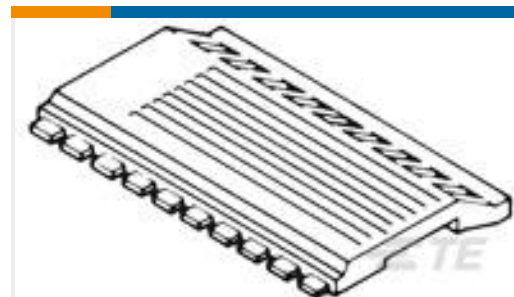

TE 产品编号1-102541-0
24 AMPMODU MT COVER DR .100CL



TE 产品编号1-640383-9
19P MTA156 HDR ASSY STR SQ SN



TE 产品编号87160-1
05 MODI HDR SRST .156CL

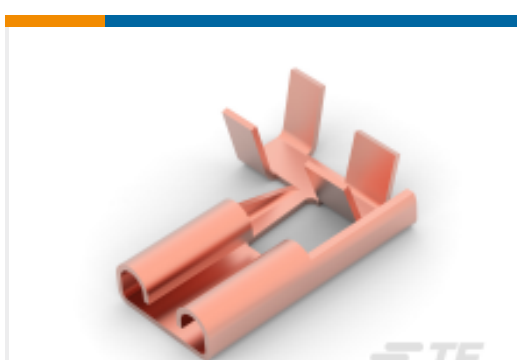

TE 产品编号180464-4
250 FASTON, FLAG, REC., 14-17AWG,
PB

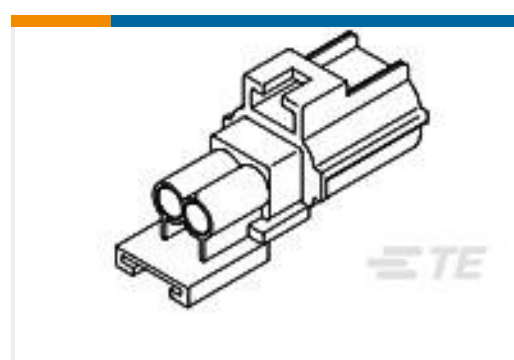

TE 产品编号184153-1
2 POS. END CAP HSG., KEY C

文档

产品图纸

[75A HSG SUBASY GREEN](#)

英文版本

CAD 文件

[3D PDF](#)

3D

[下载查看](#)

[ENG_CVM_CVM_1445715-4_A.2d_dxf.zip](#)

英文版本

[下载查看](#)

[ENG_CVM_CVM_1445715-4_A.3d_igs.zip](#)

英文版本

[下载查看](#)

[ENG_CVM_CVM_1445715-4_A.3d_stp.zip](#)

英文版本

下载CAD文件代表我接受和同意 [使用条款](#)。

数据表/目录页



[POWER_CONNECTORS_CATALOG_SEC02_CABLE_MOUNTED](#)

英文版本

[2_PIECE_POWER_CONNECTORS_qrg_4-1773458-1](#)

英文版本

[产品规格](#)

[应用规格](#)

英文版本