

1355437-3 ✓ 有效

AMP | AMP MCP 9.5, AMP MCP Connector System

TE 内部编号 1355437-3

Single Wire Seal (SWS), Silicone, Red, 15 mm [.591 in] Cavity Diameter, .319 in [8.1 mm] Insulation Diameter, AMP MCP Connector System

[在 TE 官网查看>](#)



连接器 > 连接器附件 > 连接器密封件和盲堵

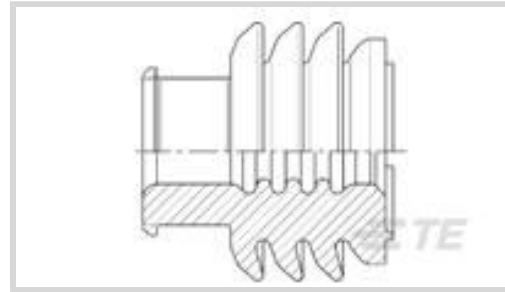

连接器密封件和插头类型: **单线密封 (SWS)**

主要产品材料: **硅胶**

主要产品颜色: **红色**

腔内径: 15 mm [.591 in]

兼容的绝缘直径范围: 8.1 mm [.319 in]

## 产品特性

### 产品类型特性

|             |            |
|-------------|------------|
| 连接器密封件和插头类型 | 单线密封 (SWS) |
|-------------|------------|

### 主体特性

|        |    |
|--------|----|
| 主要产品材料 | 硅胶 |
| 主要产品颜色 | 红色 |

### 尺寸

|           |                  |
|-----------|------------------|
| 腔内径       | 15 mm [.591 in]  |
| 兼容的绝缘直径范围 | 8.1 mm [.319 in] |

### 使用环境

|            |  |
|------------|--|
| 工作温度 (最大值) | 65 °C, 70 °C, 75 °C, 80 °C, 85 °C, 90 °C, 100 °C, 105 °C, 110 °C, 120 °C, 125 °C, 130 °C<br>[149 °F][158 °F][167 °F][176 °F][185 °F][194 °F][212 °F][221 °F][230 °F][248 °F][257 °F][266 °F] |
| 工作温度范围     | -40 – 130 °C[-40 – 266 °F]   |

### 行业标准

|          |   |
|----------|---|
| UL 阻燃性等级 | 无 |
|----------|---|

### 其他

|          |    |
|----------|----|
| 耐碳氢化合物   | 较差 |
| 邵氏 A 级硬度 | 50 |

包含润滑剂

是

## 产品合规性

如需合规文档，请访问 [TE 官网产品页面](#)。>

欧盟RoHS指令2011/65/EU

符合

欧盟ELV指令2000/53/EC

符合

中国电器电子产品有害物质限制使用管理办法（China RoHS 2，工业和信息化部携七部委2016年第32号令

没有超出阈值的受限材料

欧盟REACH法规(EC) No. 1907/2006

欧洲化学品管理局最新发布的SVHC候选清单: 2024年1月 (240)  
SVHC候选清单的声明更新至: 2021年7月 (219)  
不含REACH SVHC

卤素含量

低卤素 - 每种均质材料的 Br、Cl、F、I < 900 ppm。也不含 BFR/CFR/PVC

焊接工艺能力

不适合采用焊接工艺

### 产品合规免责声明

此信息基于对供应商的合理调查以及TE对供应商提供的信息的现有认知。此信息可能发生变化。经TE确认符合欧盟RoHS的产品编号，产品均质材料中铅、六价铬、汞、PBB、PBDE、DEHP、BBP、DBP和DIBP的最大浓度不超过0.1%，镉的最大浓度不超过0.01%或符合指令2011/65/EU(RoHS2)及其修订指令规定的豁免。根据2011/65/EU指令要求电子电气产品需要进行CE标识。元器件产品通常无需进行CE标识。经TE确认符合欧盟ELV指令的产品编号，产品均质材料中，铅、六价铬和汞的最大浓度不超过0.1%，镉的最大浓度不超过0.01%（按重量计算），或符合指令2000/53/EC(ELV)附录中规定的豁免。关于欧盟REACH法规，TE目前提供的此产品编号的物品中高度关注物质（SVHC）的信息是基于欧洲化学品管理局（ECHA）最新发布的“物品中物质的要求指南”，链接如下：<https://echa.europa.eu/guidance-documents/guidance-on-reach>

## 配套部件



## 该系列中的其他产品 | [AMP MCP 9.5](#)

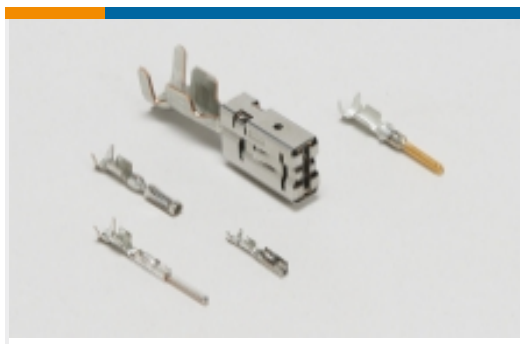

汽车端子(2)

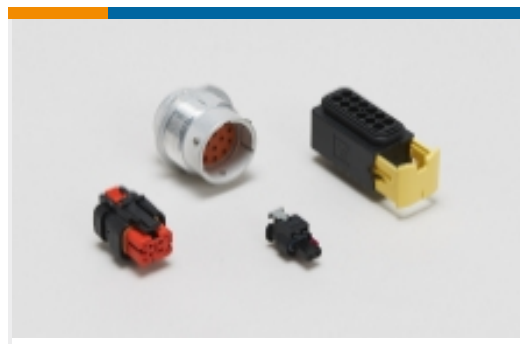

汽车连接器护套(17)



连接器密封件和盲堵(3)

## 该系列中的其他产品 | AMP MCP Connector System

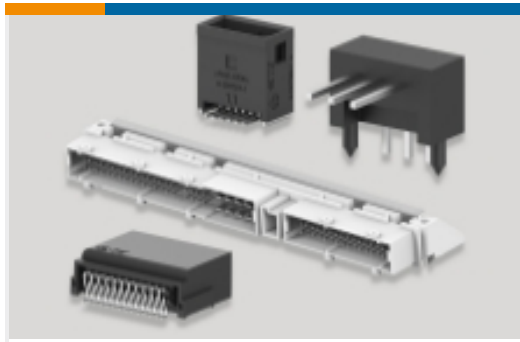

PCB 板端连接器及母端(28)



其他汽车连接器附件(2)



插入和拔出工具(13)



汽车端子(129)



汽车连接器护套(332)



汽车连接器盖帽(23)

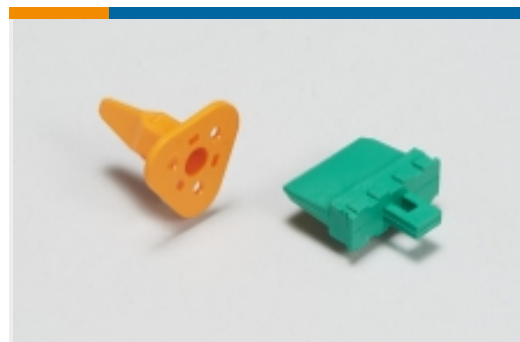

汽车连接器锁和位置保证(6)



连接器密封件和盲堵(7)

## 客户还购买了

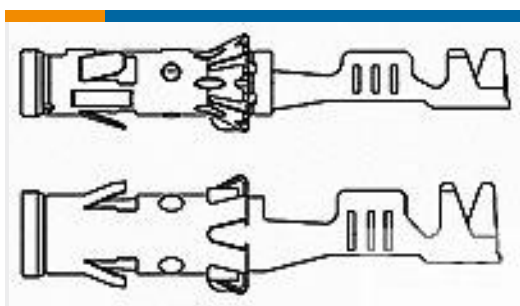

TE 产品编号1-929989-0  
DIA1.5 SOCK CONTACT



TE 产品编号710025-5  
XCT 50-10

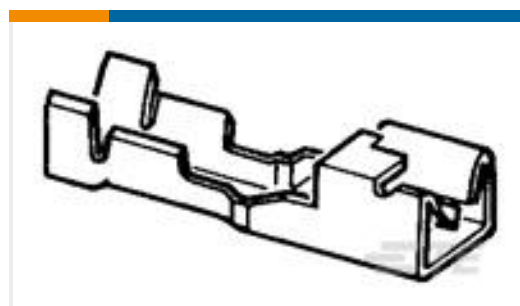

TE 产品编号141991-2  
PL 5MM 0.35 DEG TO 1 DEG POST-TPBR



TE 产品编号1-185879-2  
26W MQS COVER ASSY BLUE

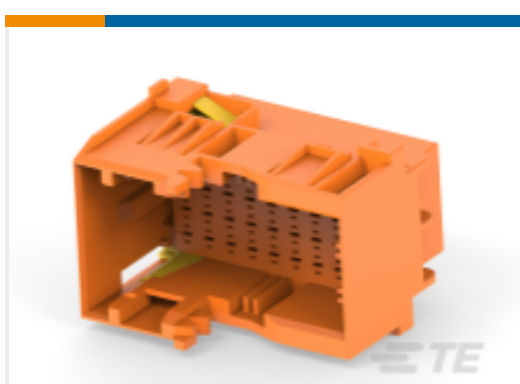

TE 产品编号1-2112891-6  
36POS,TAB 1.5X0.6,TAB HSG,ASSY



TE 产品编号7-2151984-1  
OCEAN-2.0-APPLICATOR-S-054F0670



TE 产品编号2133258-1  
SUPPORT, FRAME ASSY MCP



TE 产品编号2310343-1  
1062-16-0644



## 文档

### 产品图纸

MCP9,5 EINZELDICHTG

英文版本

### CAD 文件

3D PDF

3D

下载查看

[ENG\\_CVM\\_CVM\\_1355437-3\\_A.2d\\_dxf.zip](#)

英文版本

下载查看

[ENG\\_CVM\\_CVM\\_1355437-3\\_A.3d\\_igs.zip](#)

英文版本

下载查看

[ENG\\_CVM\\_CVM\\_1355437-3\\_A.3d\\_stp.zip](#)

英文版本

下载CAD文件代表我接受和同意[使用条款](#)。

### 产品规格

应用规格

德语