

连接器 > 射频连接器 > 同轴连接器

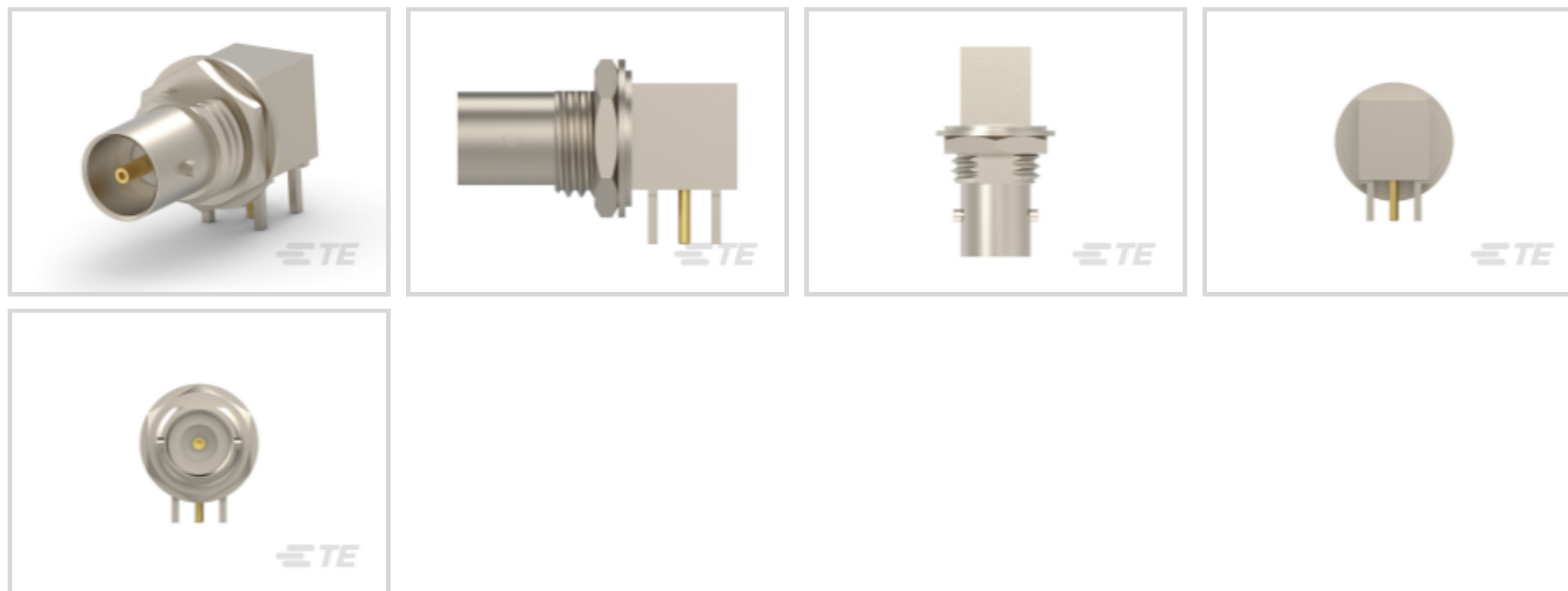

射频接口: BNC

射频连接器种类: 插座

射频连接器插接外直径 (近似值): 14.53 mm [.572 in]

阻抗: 75 Ω

射频连接器耦合机制: 卡口

产品特性

产品类型特性

射频接口	BNC
射频连接器种类	插座
连接器系统	缆到板
可密封	否
连接器和端子端接到	印刷电路板

结构特性

PCB 安装方向	直角
位数	1
同轴端子数	1

电气特征

阻抗	75 Ω
----	------

主体特性

主体材料	黄铜
主体电镀材料	镍

接触件特性

射频连接器中心端子底板材料	铜, 镍
	1524 μin
射频连接器中心端子电镀材料	金
射频连接器中心端子材料	磷青铜

端接特性

端接柱体和尾部长度的	4 mm[.157 in]
PCB 端接方法	通孔 - 焊接

机械附件

PCB 安装固定	不带
面板安装方式	后部安装
射频连接器耦合机制	卡口
连接器安装类型	面板安装
射频端子吸附方法	机械
制动器	不带

尺寸

PCB 的外形高度	8.53 mm[.336 in]
射频连接器插接外直径 (近似值)	14.53 mm[.572 in]

使用环境

绝缘选项	非绝缘
工作温度范围	-40 – 85 °C[-40 – 185 °F]

操作/应用

工作频率	2 GHz
------	-------

包装特性

封装方法	Carton
------	--------

其他

耦合螺母基材	黄铜
其他特性	包括的五金件
等级	商业
电介质材料	PTFE

产品合规性





如需合规文档，请访问 [TE 官网产品页面](#)。>

欧盟RoHS指令2011/65/EU	符合且适用豁免
欧盟ELV指令2000/53/EC	符合且适用豁免
中国电器电子产品有害物质限制使用管理办法（China RoHS 2，工业和信息化部携七部委2016年第32号令	受限材料超出阈值
欧盟REACH法规(EC) No. 1907/2006	<p>欧洲化学品管理局最新发布的SVHC候选清单: 2024年1月 (240)</p> <p>SVHC候选清单的声明更新至: 2021年7月 (219)</p> <p>超过限值的SVHC:</p> <p>Pb (4% in Component Part)</p> <p>物品安全使用说明: 使用本产品时不要进食、饮水或吸烟。作业后彻底清洗。如果可能，请回收再利用，如需废弃处置，请遵守当地有关法规。</p>
卤素含量	低溴/氯 - 每种匀质材料的 Br 和 Cl < 900 ppm。也不含 BFR/CFR/PVC
焊接工艺能力	通孔回流焊可达到 260°C

产品合规免责声明

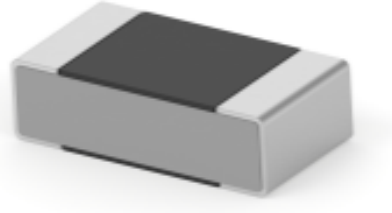
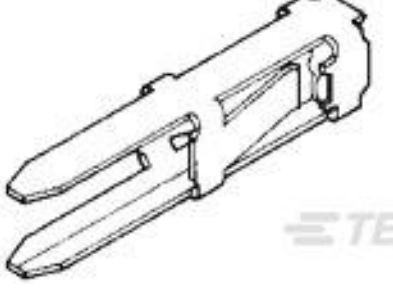
此信息基于对供应商的合理调查以及TE对供应商提供的信息的现有认知。此信息可能发生变化。经TE确认符合欧盟RoHS的产品编号，产品均质材料中铅、六价铬、汞、PBB、PBDE、DEHP、BBP、DBP和DIBP的最大浓度不超过0.1%，镉的最大浓度不超过0.01%或符合指令2011/65/EU(RoHS2)及其修订指令规定的豁免。根据2011/65/EU指令要求电子电气产品需要进行CE标识。元器件产品通常无需进行CE标识。经TE确认符合欧盟ELV指令的产品编号，产品均质材料中，铅、六价铬和汞的最大浓度不超过0.1%，镉的最大浓度不超过0.01%（按重量计算），或符合指令2000/53/EC(ELV)附录中规定的豁免。关于欧盟REACH法规，TE目前提供的此产品编号的物品中高度关注物质（SVHC）的信息是基于欧洲化学品管理局（ECHA）最新发布的“物品中物质的要求指南”，链接如下：<https://echa.europa.eu/guidance-documents/guidance-on-reach>

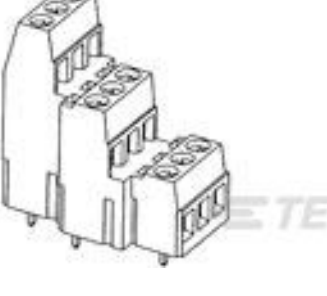
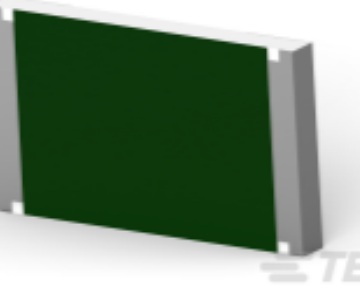
客户还购买了

 <p>TE 产品编号1622960-1 CRG0603 1% 4K7</p>	 <p>TE 产品编号7-1879135-2 RN 0603 6R49 0.1% 10PPM 5K RL</p>	 <p>TE 产品编号86480-2 MOD I RECP LP</p>	 <p>TE 产品编号5-1879337-9 CPF 0603 10K 1% 50PPM 1K RL</p>
 <p>TE 产品编号2176091-6 RP 2A 0.25W 64R9 0.1% 25PPM 1K RL</p>	 <p>TE 产品编号282897-3 TERMI-BLOK PCB MOUNT 3LVL3P.5,</p>	 <p>TE 产品编号6-2176406-9 3560 680R 1%</p>	 <p>TE 产品编号6-2176455-3 CPF 0402 487K 0.1% 25ppm 1K RL</p>



文档

产品图纸

JACK, R/A, BULKHEAD MOUNT, PCB

英文版本

CAD 文件

3D PDF

3D

下载查看

[ENG_CVM_CVM_1274584-1_C.2d_dxf.zip](#)

英文版本

下载查看

[ENG_CVM_CVM_1274584-1_C.3d_igs.zip](#)

英文版本

下载查看

[ENG_CVM_CVM_1274584-1_C.3d_stp.zip](#)

英文版本

下载CAD文件代表我接受和同意[使用条款](#)。

数据表/目录页

Mini BNC Connectors

英文版本

[1-1773725-8_RF_COAX_QRG](#)

英文版本

产品规格

产品规格

英文版本

产品规格

英文版本