

1-967601-1 ✓ 有效



Timer Connector System

TE 内部编号 1-967601-1

PCB Mount Header, Right Angle, Wire-to-Board, 10 Position, 5 mm
[.197 in] Centerline, Fully Shrouded, Tin (Sn), Timer Connector
System

[在 TE 官网查看>](#)

连接器 > PCB 连接器 > PCB 板端连接器及母端 > Low & Medium Power Header

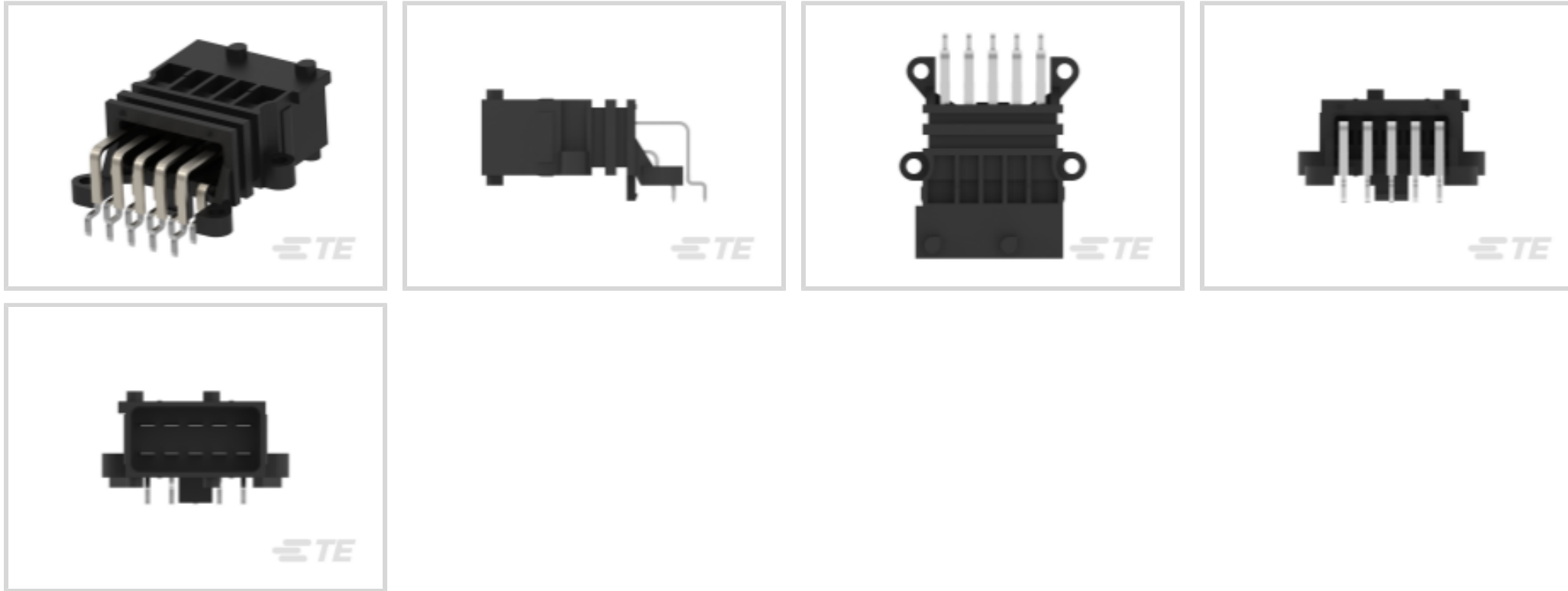

连接器系统: 线到板

位数: 10

行数: 2

中心线 (间距) : 5 mm [.197 in]

PCB 安装方向: 直角

[所有 Low & Medium Power Header \(143\)](#)

产品特性

产品类型特性

混合板端连接器	否
连接器系统	线到板
接头类型	全部带罩
可密封	否
连接器和端子端接到	印刷电路板
PCB 连接器组件类型	PCB 安装接头

结构特性

节数	1
位数	10
行数	2
PCB 安装方向	直角

主体特性



主要产品颜色	黑色
--------	----

接触件特性

对接公端宽度	3 mm[.118 in]
对接公端厚度	.8 mm[.031 in]
端子接触部电镀材料	锡 (Sn)
端子类型	公端

端接特性

PCB 端接方法	通孔 - 焊接
----------	---------

机械附件

安装孔	不带
接合固定	带有
PCB 安装固定类型	安装孔
接合固定类型	锁定接口
连接器安装类型	板安装
接合对准	带有
PCB 安装对准	带有
PCB 安装固定	不带

壳体特性

中心线 (间距)	5 mm[.197 in]
----------	---------------

操作/应用

屏蔽	否
----	---

包装特性

封装数量	65
封装方法	Carton

其他

接口编号	1-963214-1, 963213-1
------	----------------------

产品合规性

如需合规文档，请访问 [TE 官网产品页面](#)。>

欧盟RoHS指令2011/65/EU	符合
欧盟ELV指令2000/53/EC	符合
中国电器电子产品有害物质限制使用管理办法 (China RoHS 2, 工	没有超出阈值的受限材料



工业和信息化部携七部委2016年第32号令

欧盟REACH法规(EC) No. 1907/2006

欧洲化学品管理局最新发布的SVHC候选清单: 2024年1月 (240)
 SVHC候选清单的声明更新至: 2021年7月 (219)
 不含REACH SVHC

卤素含量

非低卤素 - 包含 Br 或 Cl > 900 ppm。

焊接工艺能力

不适合采用焊接工艺

产品合规免责声明

此信息基于对供应商的合理调查以及TE对供应商提供的信息的现有认知。此信息可能发生变化。经TE确认符合欧盟RoHS的产品编号，产品均质材料中铅、六价铬、汞、PBB、PBDE、DEHP、BBP、DBP和DIBP的最大浓度不超过0.1%，镉的最大浓度不超过0.01%或符合指令2011/65/EU(RoHS2)及其修订指令规定的豁免。根据2011/65/EU指令要求电子电气产品需要进行CE标识。元器件产品通常无需进行CE标识。经TE确认符合欧盟ELV指令的产品编号，产品均质材料中，铅、六价铬和汞的最大浓度不超过0.1%，镉的最大浓度不超过0.01%（按重量计算），或符合指令2000/53/EC(ELV)附录中规定的豁免。关于欧盟REACH法规，TE目前提供的此产品编号的物品中高度关注物质（SVHC）的信息是基于欧洲化学品管理局（ECHA）最新发布的“物品中物质的要求指南”，链接如下：<https://echa.europa.eu/guidance-documents/guidance-on-reach>

配套部件



TE 产品编号 CAT-T4827-CH8172
 Timer Connector Housing

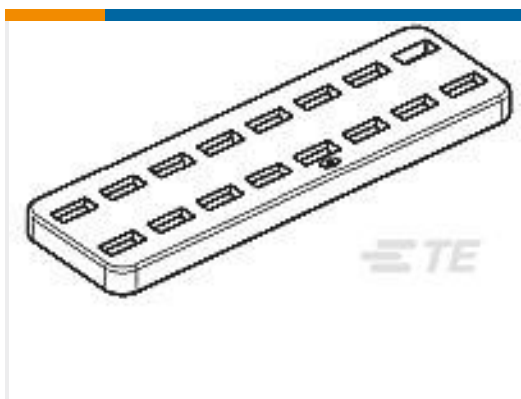

TE 产品编号 963213-1
 DICHTUNG F 962352

该系列中的其他产品 | Timer Connector System

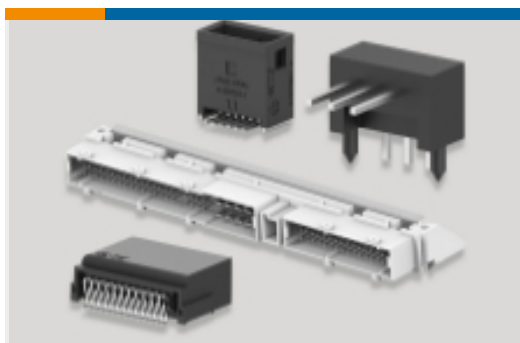

PCB 板端连接器及母端(77)



其他汽车连接器附件(1)



压接端子护套(13)

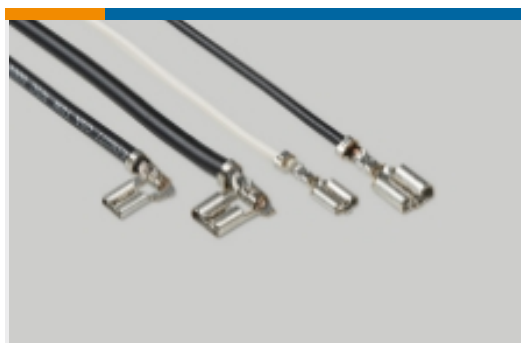

快速断开(4)



插入和拔出工具(18)



汽车端子(137)



汽车连接器护套(217)



汽车连接器盖帽(14)

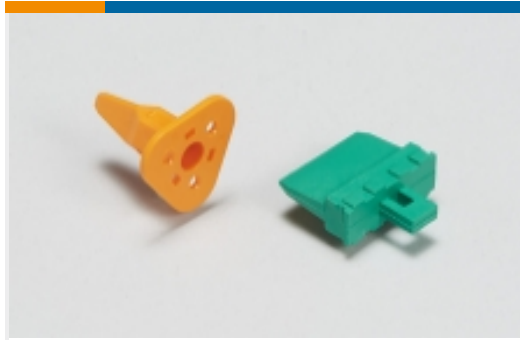

汽车连接器锁和位置保证(15)



连接器密封件和盲堵(31)

客户还购买了



TE 产品编号9-966140-1
AMP MCP Unsealed Headers



TE 产品编号282526-6
Low & Medium Power Header



TE 产品编号1-965426-1
FLACHSTE-GEH2,8 6P



TE 产品编号185529-1
Signal Header

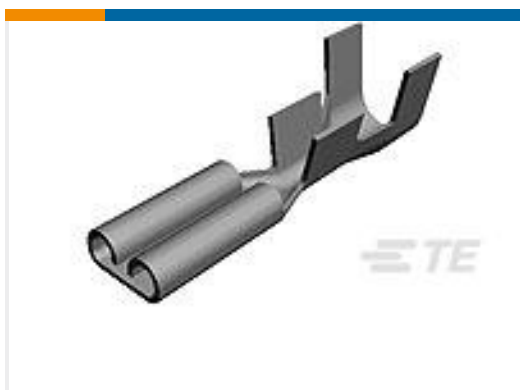

TE 产品编号160625-2
110 FASTON, REC., 20-17 AWG, TPBR

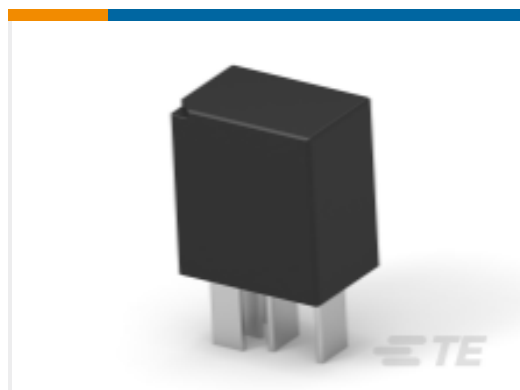

TE 产品编号2359392-1
V23074A1002A402-EV-CBOX



TE 产品编号6-2176330-1
CRGP 2010 1M0 1%

文档

产品图纸

[MESSERLEISTE3,0 10P](#)

英文版本

CAD 文件

下载查看

[ENG_CVM_1-967601-1_D.3d_igs.zip](#)

英文版本

下载查看



[ENG_CVM_1-967601-1_D.3d_stp.zip](#)

英文版本

下载查看

[ENG_CVM_1-967601-1_D.2d_dxf.zip](#)

英文版本

3D PDF

英文版本

下载CAD文件代表我接受和同意[使用条款](#)。

数据表/目录页

Product Datasheet

英文版本