

1-962842-3 ✓ 有效

AMP | Junior Power Timer, Timer Connector System

TE 内部编号 1-962842-3

Automotive Terminals, Tab, Mating Tab Width 2.8 mm [.11 in], Tab Thickness .8 mm [.031 in], 17 – 13 AWG Wire Size, Timer Connector System

[在 TE 官网查看>](#)



端子和接头 > 汽车端子 > 定时器，母端和公端

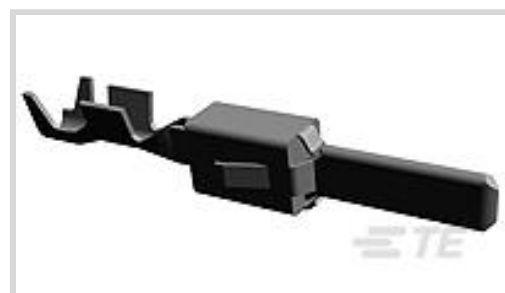

端子类型: 公端

对接公端宽度: 2.8 mm [.11 in]

对接公端厚度: .8 mm [.031 in]

端子传导: 25 – 40 A (正常功率)

线径: 17 – 13 AWG

[所有 定时器，母端和公端 \(330\)](#)

产品特性

产品类型特性

可密封	否
主要锁定特性	锁定枪

接触件特性

端子大小	2.8mm
端子制造	冲压成形
导线端子端接区域电镀材料	锡
典型额定电流	30 A
压接类型	F 型压接
端子类型	公端
对接公端宽度	2.8 mm[.11 in]
对接公端厚度	.8 mm[.031 in]
接触面电镀	金 (Au)

端接特性

线缆端接方法	压接
产品端接到	导线

尺寸

兼容的绝缘直径范围	2.1 – 2.9 mm
-----------	--------------

线径	1 – 2.5 mm ²
线径查找	13 AWG, 14 AWG, 15 AWG, 16 AWG, 17 AWG

使用环境

绝缘选项	非绝缘
工作温度（最大值）	80 °C, 85 °C, 90 °C, 100 °C, 105 °C, 110 °C, 120 °C, 125 °C, 130 °C, 140 °C, 145 °C, 150 °C [176 °F][185 °F][194 °F][212 °F][221 °F][230 °F][248 °F][257 °F][266 °F][284 °F][293 °F][302 °F]
工作温度范围	-40 – 150 °C[-40 – 302 °F]

操作/应用

与电线基础材料兼容	铜
-----------	---

行业标准

与机构/标准产品兼容	IEC 664/664A (DIN VDE 0110)
------------	-----------------------------

包装特性

封装数量	3500
封装方法	Reel

其他

端子传导	25 – 40 A（正常功率）
------	-----------------

产品合规性

如需合规文档，请访问 [TE 官网产品页面](#)。>

欧盟RoHS指令2011/65/EU	符合
欧盟ELV指令2000/53/EC	符合
中国电器电子产品有害物质限制使用管理办法（China RoHS 2，工业和信息化部携七部委2016年第32号令	没有超出阈值的受限材料
欧盟REACH法规(EC) No. 1907/2006	欧洲化学品管理局最新发布的SVHC候选清单: 2024年1月（240） SVHC候选清单的声明更新至: 2024年1月（240） 不含REACH SVHC
卤素含量	低卤素 - 每种匀质材料的 Br、Cl、F、I < 900 ppm。也不含 BFR/CFR/PVC
焊接工艺能力	不适合采用焊接工艺

产品合规免责声明

此信息基于对供应商的合理调查以及TE对供应商提供的信息的现有认知。此信息可能发生变化。经TE确认符合欧盟RoHS的产品编号，产品均质材料中铅、六价铬、汞、PBB、PBDE、DEHP、BBP、DBP和DIBP的最大浓度不超过0.1%，镉的最大浓度不超过0.01%或符合指令2011/65/EU(RoHS2)及其修订指令规定的豁免。根据2011/65/EU指令要求电子电气产品需要进行CE标识。元器件产品通常无需进行CE标识。经TE确认符合欧盟ELV指令的产品编号，产品均质材料中，铅、六价铬和汞的最大浓度不超过0.1%，镉的最大浓度不超过0.01%（按重量计算），或符合指令2000/53/EC(ELV)附录中规定的豁免。关于欧盟REACH法规，TE目前提供的此产品编号的物品中高度关注物质（SVHC）的信息是基于欧洲化学品管理局（ECHA）最新发布的“物品中物质的要求指南”，链接如下：<https://echa.europa.eu/guidance-documents/guidance-on-reach>

配套部件

TE 产品编号 CAT-AM705-CH8173
AMP MCP Unsealed Connector Housings

TE 产品编号 4-1579007-3
EXTRACTION TOOL KIT

TE 产品编号 1-1579007-6
EXTRACTION TOOL

TE 产品编号 58603-2
PROCRIMP DIE JPT 2.8MM TAB

TE 产品编号 1-2322192-1
18POS,2.8X0.8,TAB HSG,COD A

TE 产品编号 1-2383353-1
95POS,LEAVYSEAL,TAB HSG ASSY, SLD,COD A

TE 产品编号 2-2322192-1
18POS,2.8X0.8,TAB HSG,COD B

TE 产品编号 2-2383353-1
95POS,LEAVYSEAL,TAB HSG ASSY, SLD,COD B

TE 产品编号 2151274-1
OCEAN_2.0_APPLICATOR-S-100F130O

TE 产品编号 2151274-2
OCEAN_2.0_APPLICATOR-S-100F130O

TE 产品编号 2305570-1
Strip Terminal Cutter-Side Feed-No Crimp

TE 产品编号 3-2322192-1
18POS,2.8X0.8,TAB HSG,COD C

TE 产品编号 4-2322192-1
18POS,2.8X0.8,TAB HSG,COD D

TE 产品编号 7-2151274-1
OCEAN_2.0_APPLICATOR-S-100F130O

TE 产品编号 7-2151274-7
OCEAN_2.0_SPARE_PART_KIT-100F130O

该系列中的其他产品 | Junior Power Timer



专用端子(1)

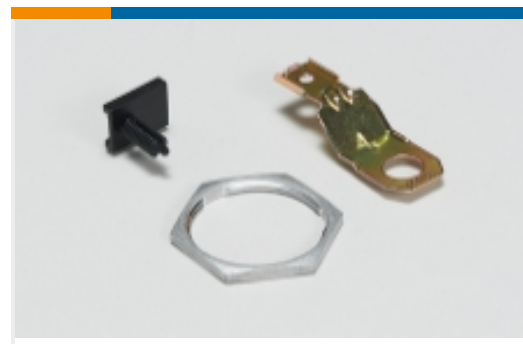

其他汽车连接器附件(2)



插入和拔出工具(8)

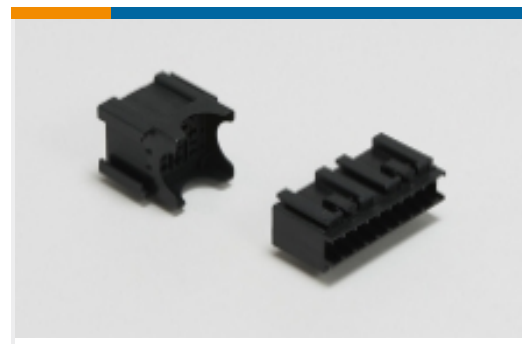

模块元件(4)



汇流条和端子(1)



汽车端子(190)



汽车连接器护套(324)



汽车连接器盖帽(9)

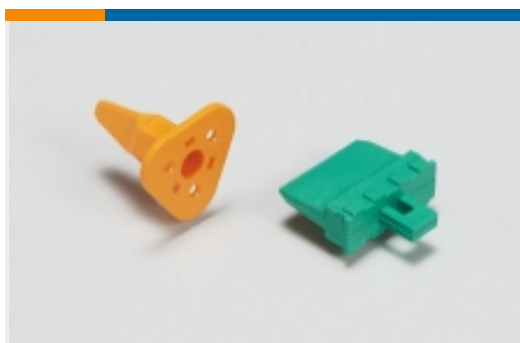

汽车连接器锁和位置保证(8)



连接器密封件和盲堵(9)

该系列中的其他产品 | Timer Connector System

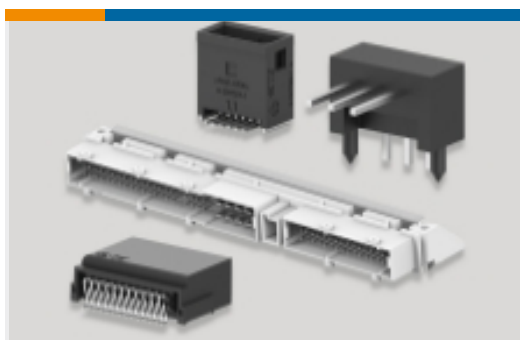

PCB 板端连接器及母端(77)



其他汽车连接器附件(1)



压接端子护套(13)

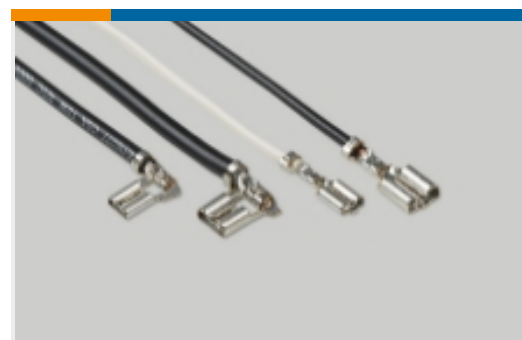

快速断开(4)



插入和拔出工具(18)



汽车端子(137)



汽车连接器护套(217)



汽车连接器盖帽(14)

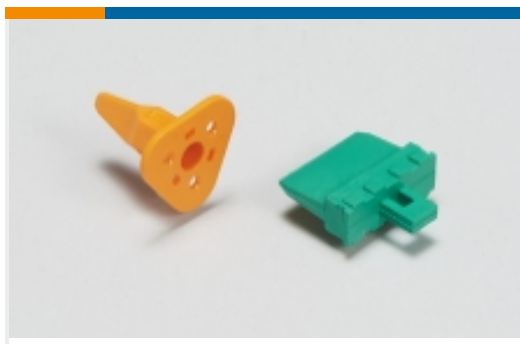

汽车连接器锁和位置保证(15)



连接器密封件和盲堵(31)

客户还购买了

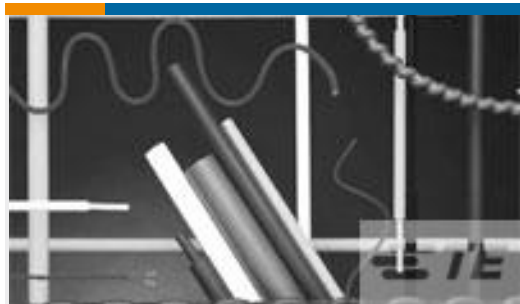

TE 产品编号6984484001
CGPT-12.7/6.4-2-FSP



TE 产品编号1-968977-9
AMP MCP Unsealed Connector
Housings

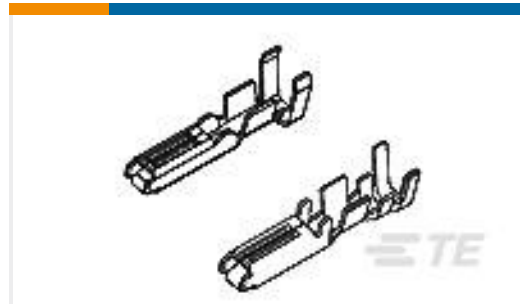

TE 产品编号284166-2
.070 NEW GEN RCPT CONT (2.5MM)



TE 产品编号6-965641-1
6POS. TAB HOUSING, 2.8MM



TE 产品编号2177667-1
11POS, TAB 2.8X0.8, TAB HSG



TE 产品编号2305974-9
2-PORT MATENET FRAME, UTP, COD
Z

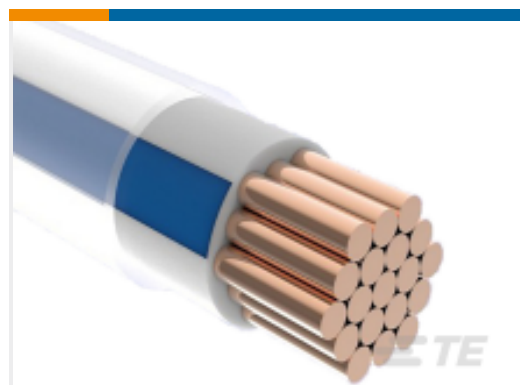

TE 产品编号5246703001
ACW0219-0.75-62(NS)



TE 产品编号926539-6
250 FASTON HSG. REC. 1P NATURAL



TE 产品编号CD08343001
55E0119-0.75-1(NS)

文档

产品图纸

[TAB 2.8x0.8 CONTACT CS SRC Au](#)

英文版本

[TAB 2.8x0.8 CONTACT CS SRC Au](#)

英文版本

CAD 文件

[下载查看](#)

[ENG_CVM_CVM_1-962842-3_E.2d_dxf.zip](#)



英文版本

[3D PDF](#)

3D

下载查看

[ENG_CVM_CVM_1-962842-3_E.3d_igs.zip](#)

英文版本

下载查看

[ENG_CVM_CVM_1-962842-3_E.3d_stp.zip](#)

英文版本

下载CAD文件代表我接受和同意[使用条款](#)。

数据表/目录页

[Timer Interconnection System](#)

英文版本

产品规格

[应用规格](#)

英文版本

[应用规格](#)

英文版本

[应用规格](#)

德语

[应用规格](#)

英文版本