

1-87159-0 ✓ 有效

AMPMODU | AMPMODU MOD 1

TE 内部编号 1-87159-0

Housing, Receptacle, 10 Position, .156 in [3.96 mm] Centerline, 1

Row, Black, AMPMODU MOD 1

[在 TE 官网查看>](#)



连接器 > PCB 连接器 > 线对板连接器 > 线到板连接器组件和护套

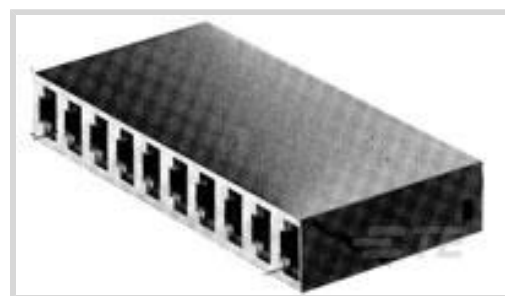

连接器产品类型: 外壳

连接器和壳体类型: 母端, 母端

位数: 10

中心线 (间距) : 3.96 mm [.156 in]

行数: 1

产品特性

产品类型特性

连接器产品类型	外壳
连接器和壳体类型	母端, 母端

结构特性

位数	10
行数	1

主体特性

连接器外形	低
主要产品颜色	黑色

接触件特性

端子类型	插座
------	----

壳体特性

外壳材料	热塑性
中心线 (间距)	3.96 mm [.156 in]

行业标准

UL 阻燃性等级	UL 94V-0
----------	----------

产品合规性

[如需合规文档，请访问 TE 官网产品页面。>](#)





欧盟RoHS指令2011/65/EU	符合
欧盟ELV指令2000/53/EC	符合
中国电器电子产品有害物质限制使用管理办法（China RoHS 2，工业和信息化部携七部委2016年第32号令	没有超出阈值的受限材料
欧盟REACH法规(EC) No. 1907/2006	欧洲化学品管理局最新发布的SVHC候选清单: 2024年1月 (240) SVHC候选清单的声明更新至: 2024年1月 (240) 不含REACH SVHC
卤素含量	非低卤素 - 包含 Br 或 Cl > 900 ppm。
焊接工艺能力	不适合采用焊接工艺

产品合规免责声明

此信息基于对供应商的合理调查以及TE对供应商提供的信息的现有认知。此信息可能发生变化。经TE确认符合欧盟RoHS的产品编号，产品均质材料中铅、六价铬、汞、PBB、PBDE、DEHP、BBP、DBP和DIBP的最大浓度不超过0.1%，镉的最大浓度不超过0.01%或符合指令2011/65/EU(RoHS2)及其修订指令规定的豁免。根据2011/65/EU指令要求电子电气产品需要进行CE标识。元器件产品通常无需进行CE标识。经TE确认符合欧盟ELV指令的产品编号，产品均质材料中，铅、六价铬和汞的最大浓度不超过0.1%，镉的最大浓度不超过0.01%（按重量计算），或符合指令2000/53/EC(ELV)附录中规定的豁免。关于欧盟REACH法规，TE目前提供的此产品编号的物品中高度关注物质(SVHC)的信息是基于欧洲化学品管理局(ECHA)最新发布的“物品中物质的要求指南”，链接如下：<https://echa.europa.eu/guidance-documents/guidance-on-reach>

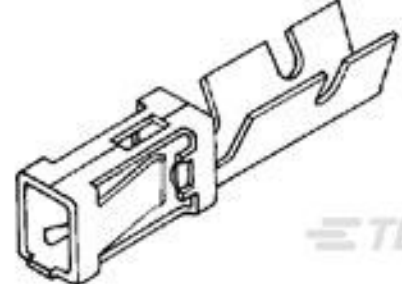
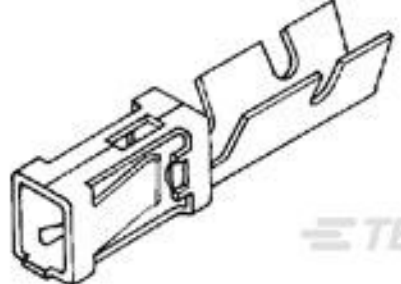
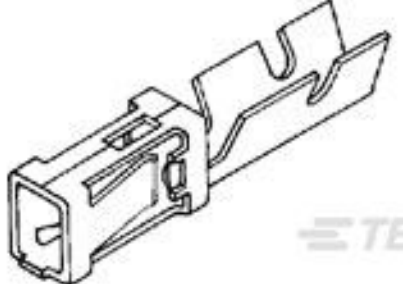
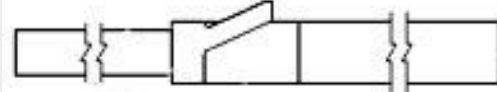
配套部件

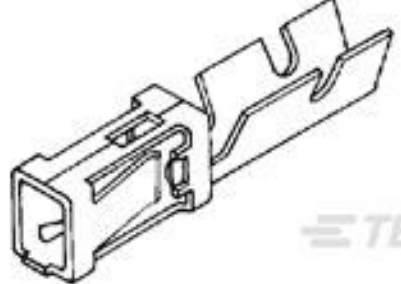
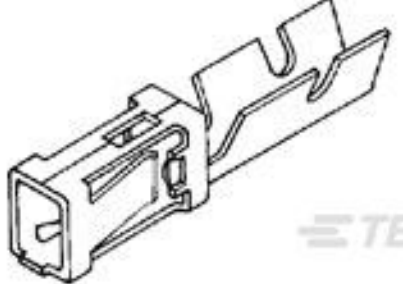
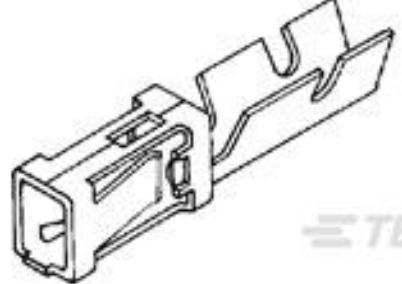
 TE 产品编号 181299-2 MOD 1 CONTACT REC	 TE 产品编号 181299-1 MOD 1 CRIMP CONTACT	 TE 产品编号 102099-5 MOD 1 RECP STMPD	 TE 产品编号 87116-2 MOD 1 KEYING PLUG
 TE 产品编号 102099-2 MOD 1 RECP PLTD 30 SEL	 TE 产品编号 102103-2 MOD 1 RECP LP	 TE 产品编号 102103-3 MOD 1 RECP LP	 TE 产品编号 102106-2 MOD 1 RECP LP

该系列中的其他产品 | AMPMODU MOD 1



PCB 板端连接器及母端(341)



插入和拔出工具(1)

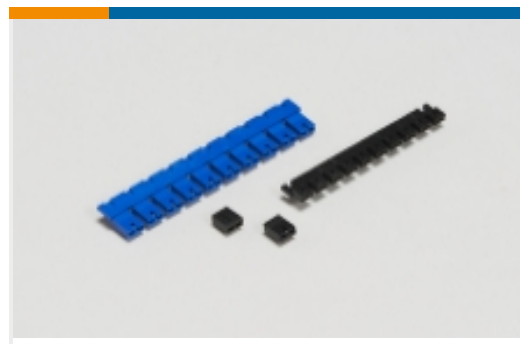

板对板跳线和分路(5)



汽车端子(4)



线到板连接器组件和护套(32)



连接器硬件(2)



连接器端子(108)

客户还购买了



TE 产品编号2-2331743-1
D3950 REC 4POS 1ROW Y KEY

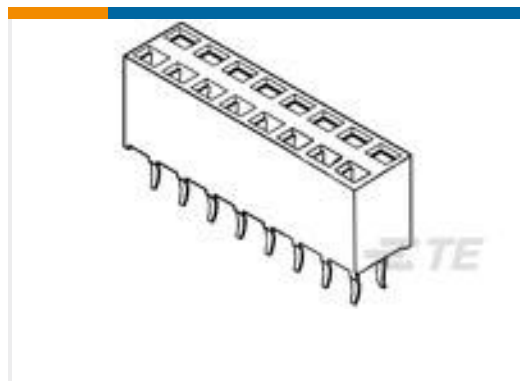

TE 产品编号215308-9
2X 9P HV100 REC CON. TE, 7.0MM, TIN



TE 产品编号2267440-9
SCL 1.0 RCPT DR VT 018 SMT G3 TBK



TE 产品编号5-146490-8
16 MODII HDR DRST UNSHRD STKG

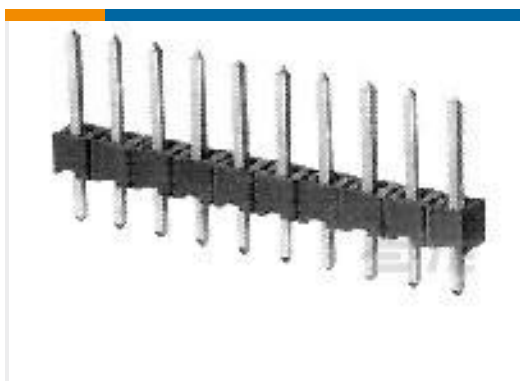

TE 产品编号826936-9
9P MOD2 STIFT LEI

文档

产品图纸

[10 MODI CRMP S-I HSG SR .156CL](#)

英文版本

数据表/目录页

[AMPMODU_INTERCONNECTION_SYSTEM_SECTION_6_7AND8](#)

英文版本

产品规格



应用规格

英文版本

AMPMODU Mod I Receptacle Crimp Contact

英文版本