

1-745498-5 ✓ 有效

AMPLIMITE | AMPLIMITE HDE

TE 内部编号 1-745498-5

IDC D-Sub Connectors, Plug, 26 – 22 AWG Solid Wire Size, Wire-to-Wire, 37 Position, 1.38 mm [.054 in] Centerline, 2 Row, AMPLIMITE HDE

[在 TE 官网查看>](#)



连接器 > D 形连接器 > D-Sub 连接器 > IDC D-Sub 连接器 > IDC D-Sub：插头组件，线对线，信号，2.77mm

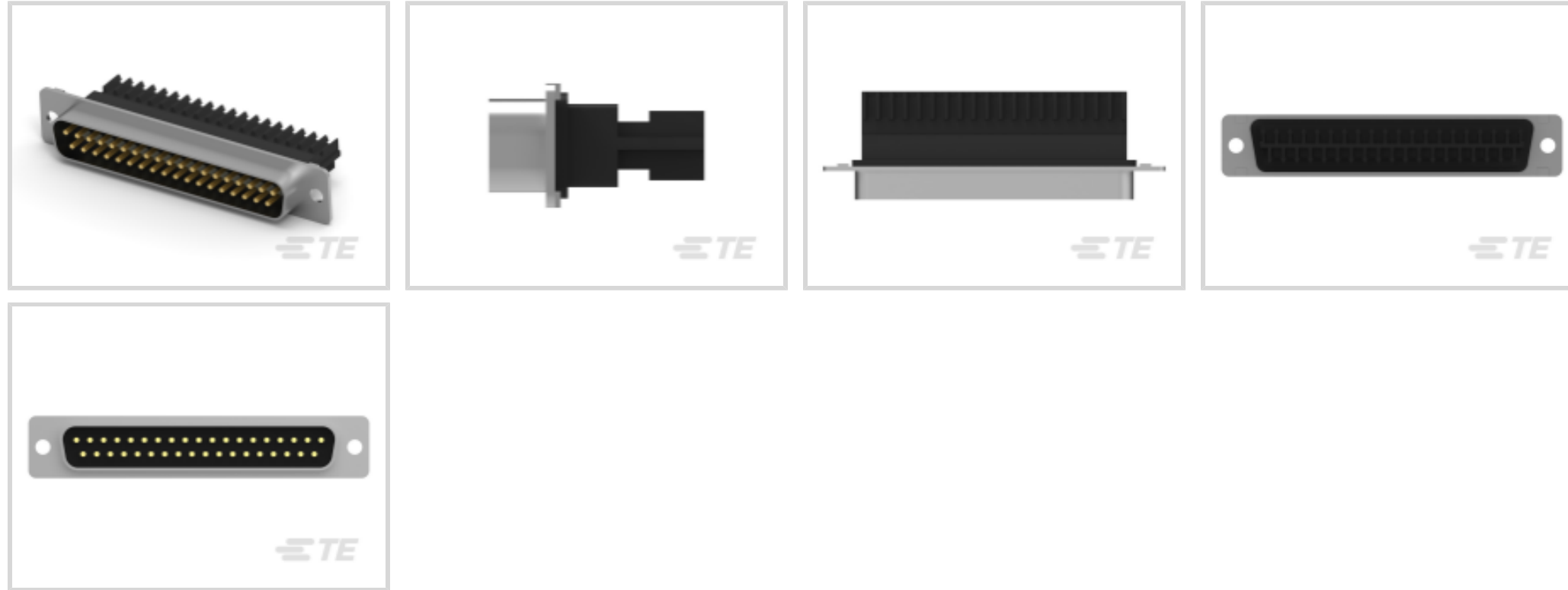

连接器和壳体类型: 插头

实芯线径: 26 – 22 AWG

屏蔽: 否

连接器系统: 线到线

位数: 37

[所有 IDC D-Sub：插头组件，线对线，信号，2.77mm \(21\)](#)

产品特性

产品类型特性

壳体材料配置	全部金属外壳
接地特定类型	接地凹痕
连接器和壳体类型	插头
连接器系统	线到线
连接器产品类型	连接器组件
连接器壳体尺寸	4
连接器和端子端接到	电线和电缆

结构特性

位数	37
行数	2
与线缆类型兼容	分离式导线, 圆形护套电缆

主体特性

插针材料	热塑塑料
出线角度	180°
外壳电镀材料	锡

接触件特性

端子类型	插针
导线端子端接区域电镀材料表面涂层	哑光
端子大小	尺寸 20
端子额定电流（最大值）	2.4 A

机械附件

接合固定	带有
接合固定类型	安装孔
连接器安装类型	电缆安装（自由悬挂）

壳体特性

外壳材料	钢
中心线（间距）	1.38 mm [.054 in]

尺寸

实芯线径	26 – 22 AWG
线径	.15 – .4 mm ²

使用环境

工作温度范围	-55 – 105 °C [-67 – 221 °F]
--------	-----------------------------

操作/应用

电路应用	Signal
屏蔽	否

行业标准

UL 阻燃性等级	UL 94V-0
----------	----------

包装特性

封装数量	56
封装方法	包装

产品合规性

如需合规文档，请访问 [TE 官网产品页面](#)。>

欧盟RoHS指令2011/65/EU	符合
--------------------	----













欧盟ELV指令2000/53/EC	符合
中国电器电子产品有害物质限制使用管理办法（China RoHS 2，工业和信息化部携七部委2016年第32号令	没有超出阈值的受限材料
欧盟REACH法规(EC) No. 1907/2006	欧洲化学品管理局最新发布的SVHC候选清单: 2024年1月（240） SVHC候选清单的声明更新至: 2024年1月（240） 不含REACH SVHC
卤素含量	非低卤素 - 包含 Br 或 Cl > 900 ppm。
焊接工艺能力	不适合采用焊接工艺

产品合规免责声明

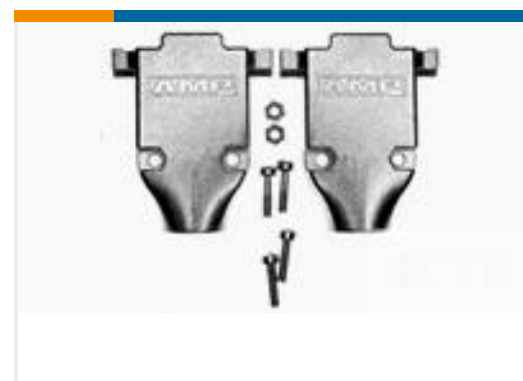
此信息基于对供应商的合理调查以及TE对供应商提供的信息的现有认知。此信息可能发生变化。经TE确认符合欧盟RoHS的产品编号，产品均质材料中铅、六价铬、汞、PBB、PBDE、DEHP、BBP、DBP和DIBP的最大浓度不超过0.1%，镉的最大浓度不超过0.01%或符合指令2011/65/EU(RoHS2)及其修订指令规定的豁免。根据2011/65/EU指令要求电子电气产品需要进行CE标识。元器件产品通常无需进行CE标识。经TE确认符合欧盟ELV指令的产品编号，产品均质材料中，铅、六价铬和汞的最大浓度不超过0.1%，镉的最大浓度不超过0.01%（按重量计算），或符合指令2000/53/EC(ELV)附录中规定的豁免。关于欧盟REACH法规，TE目前提供的此产品编号的物品中高度关注物质（SVHC）的信息是基于欧洲化学品管理局（ECHA）最新发布的“物品中物质的要求指南”，链接如下：<https://echa.europa.eu/guidance-documents/guidance-on-reach>

配套部件

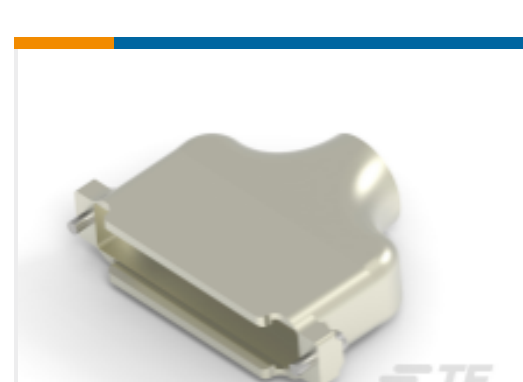
<p>TE 产品编号 CAT-023-DRARS4277 D-Sub 插座组件：直角，外壳尺寸 4，2.77mm</p>	<p>TE 产品编号 CAT-AM7-253 IDC D-Sub：插座组件，小尺寸，信号，2.77mm</p>	<p>TE 产品编号 CAT-026-RAVSAP4277 D-Sub 插座组件：垂直，Action Pin，外壳尺寸 4，2.77mm</p>	<p>TE 产品编号 CAT-AM7-248H5 IDC D-Sub：插座组件，线对线，信号，2.77mm</p>
<p>TE 产品编号 CAT-025-DRAVS4277 D-Sub 插座组件：垂直，外壳尺寸 4，2.77mm</p>	<p>TE 产品编号 58074-1 MTA 50/100/156 MANUAL TOOL FRAME</p>	<p>TE 产品编号 5745174-5 CABLE CLAMP KIT, SZ 4</p>	<p>TE 产品编号 5745174-2 CABLE CLAMP KIT, SZ 4, 575</p>

 <p>TE 产品编号 5745174-4 CABLE CLAMP KIT,SZ 4,.425</p>	 <p>TE 产品编号 5748676-4 DIE CAST CBL CLMP KIT,SZ 4</p>	 <p>TE 产品编号 5745174-1 CABLE CLAMP KIT,SZ 4</p>	 <p>TE 产品编号 5745174-3 CABLE CLAMP KIT,SZ 4,.500</p>
 <p>TE 产品编号 5747100-3 CABLE CLAMP KIT,SZ 4</p>	 <p>TE 产品编号 2-5745174-7 CABLE CLAMP KIT,SZ 4</p>	 <p>TE 产品编号 5-747917-2 37 Rcpt Solder Cup, Gold Flash</p>	 <p>TE 产品编号 5747100-1 CABLE CLAMP KIT,SZ 4</p>
 <p>TE 产品编号 5747100-7 CABLE CLAMP KIT,SZ 4</p>	 <p>TE 产品编号 5748677-4 PLTD PLST CBL CLMP KIT,SZ 4</p>	 <p>TE 产品编号 173204-1 37P PLUG HSG HDE-20 AMPLIMITE4</p>	 <p>TE 产品编号 2-1393480-0 V23529B1121B237=SUB D FEDERLEI</p>

该系列中的其他产品 | AMPLIMITE HDE

 <p>IDC D-Sub 连接器(75)</p>	 <p>压接 D-Sub 连接器(1)</p>	 <p>插入和拔出工具(2)</p>	 <p>连接器端子(13)</p>
--------------------------------------------------------------------------------------------------------------	-------------------------------------------------------------------------------------------------------------	---------------------------------------------------------------------------------------------------------	--------------------------------------------------------------------------------------------------------

客户还购买了

 <p>TE 产品编号 1-745266-1 D-Sub 连接器端子: 针脚, 磷青铜, 信号, 20 号</p>	 <p>TE 产品编号 1-745493-4 15 HDE MS RCPT, 22-26, LEAD FREE</p>	 <p>TE 产品编号 103653-5 06 MTE SHRD PIN HSG SR LATCH</p>	 <p>TE 产品编号 745286-2 LATCHING BLOCK</p>
--------------------------------------------------------------------------------------------------------------------------------------------------	-----------------------------------------------------------------------------------------------------------------------------------------------------	------------------------------------------------------------------------------------------------------------------------------------------------	----------------------------------------------------------------------------------------------------------------------------------

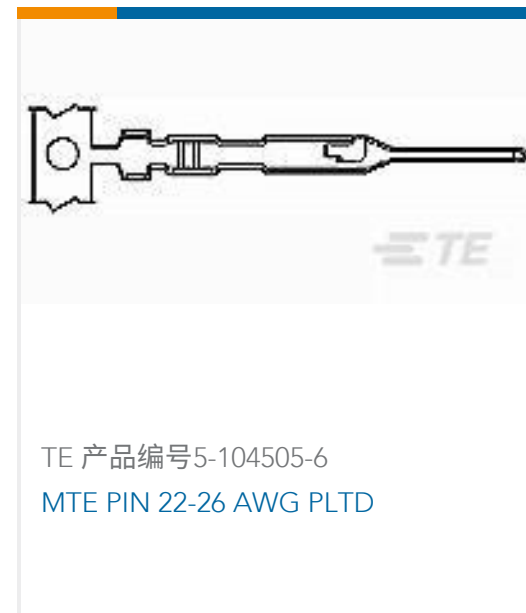

文档

产品图纸

37 HDE MS PLUG,22-26,LEAD FREE

英文版本

CAD 文件

下载查看

[ENG_CVM_1-745498-5_T.2d_dxf.zip](#)

英文版本

下载查看

[ENG_CVM_1-745498-5_T.3d_igs.zip](#)

英文版本

下载查看

[ENG_CVM_1-745498-5_T.3d_stp.zip](#)

英文版本

3D PDF

英文版本

下载CAD文件代表我接受和同意[使用条款](#)。

数据表/目录页

[AMPLIMITE Subminiature D Connectors - Cable Connectors](#)

英文版本

[AMPLIMITE Cable Connectors and Shielding Hardware Kits QRG](#)

英文版本

产品规格

应用规格

英文版本

使用说明书

[使用说明书 \(美国\)](#)

英文版本

机构认证

CSA 认证

英文版本