

1-696422-0 ✓ 有效



PIDG

TE 内部编号 1-696422-0

Closed Ring Tongue Terminal, 22 – 16 AWG, M12 / 1/2 Stud Size,
13 mm [.515 in] Stud Diameter, Closed Barrel, Straight, Tin, Partially
Insulated, PIDG

[在 TE 官网查看>](#)

端子和接头 > 环形端子

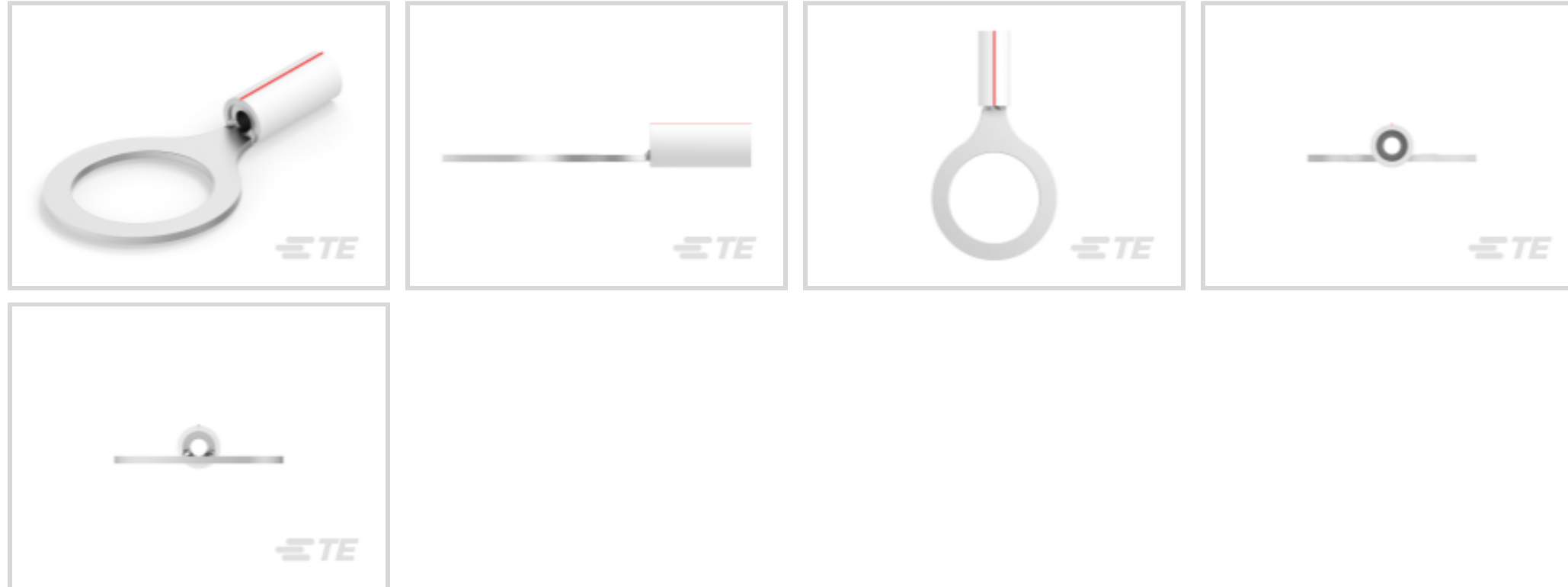

环形端子产品类型: 闭环舌形端子

线径: 509 – 3260 CMA

螺钉尺寸: 1/2, M12

产品特性

产品类型特性

端子特性	修剪
环形端子产品类型	闭环舌形端子
螺钉尺寸	1/2, M12
可密封	否
电线绝缘支持固定类型	绝缘支撑

结构特性

孔数	1
----	---

主体特性

绝缘套管颜色	土黄色
条纹颜色	红色

接触件特性

压线筒类型	Closed
端子方向	直式
端子电镀材料	锡

机械附件

带导线绝缘	带有
-------	----

尺寸

	.08 in
线径	509 – 3260 CMA
螺钉直径	13 mm [.515 in]
舌厚	.79 mm [.031 in]
产品长度	33 mm [1.298 in]
兼容的绝缘直径 (最大值)	3.18 mm [.125 in]
兼容的绝缘直径范围	2.03 – 3.18 mm [.08 – .125 in]

使用环境

绝缘选项	部分绝缘
工作温度范围	150 °C [302 °F]

操作/应用

与电线基础材料兼容	铜
与电线电镀材料兼容	锡

行业标准

符合政府资质的端子	否
-----------	---

包装特性

封装数量	1000
封装方法	零散零件

产品合规性

如需合规文档，请访问 [TE 官网产品页面](#)。>

欧盟RoHS指令2011/65/EU	符合
欧盟ELV指令2000/53/EC	符合
中国电器电子产品有害物质限制使用管理办法 (China RoHS 2, 工业和信息化部携七部委2016年第32号令)	没有超出阈值的受限材料
欧盟REACH法规(EC) No. 1907/2006	欧洲化学品管理局最新发布的SVHC候选清单: 2024年1月 (240) SVHC候选清单的声明更新至: 2024年1月 (240) 不含REACH SVHC
卤素含量	非低卤素 - 包含 Br 或 Cl > 900 ppm。
焊接工艺能力	不适合采用焊接工艺

产品合规免责声明

此信息基于对供应商的合理调查以及TE对供应商提供的信息的现有认知。此信息可能发生变化。经TE确认符合欧盟RoHS的产品编号，产品均质材料中铅、六价铬、汞、PBB、PBDE、DEHP、BBP、DBP和DIBP的最大浓度不超过0.1%，镉的最大浓度不超过0.01%或符合指令2011/65/EU(RoHS2)及其修订指令规定的豁免。根据2011/65/EU指令要求电子电气产品需要进行CE标识。元器件产品通常无需进行CE标识。经TE确认符合欧盟ELV指令的产品编号，产品均质材料中，铅、六价铬和汞的最大浓度不超过0.1%，镉的最大浓度不超过0.01%（按重量计算），或符合指令2000/53/EC(ELV)附录中规定的豁免。关于欧盟REACH法规，TE目前提供的此产品编号的物品中高度关注物质（SVHC）的信息是基于欧洲化学品管理局（ECHA）最新发布的“物品中物质的要求指南”，链接如下：<https://echa.europa.eu/guidance-documents/guidance-on-reach>

配套部件



该系列中的其他产品 | PIDG



PCB 端子(5)



专用端子(1)



刀闸分断(11)



压接电线插针、公端和插针(41)



压接端子护套(1)



压缩连接器(17)

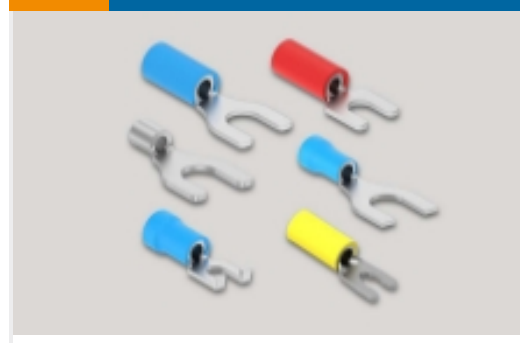

叉形端子(230)

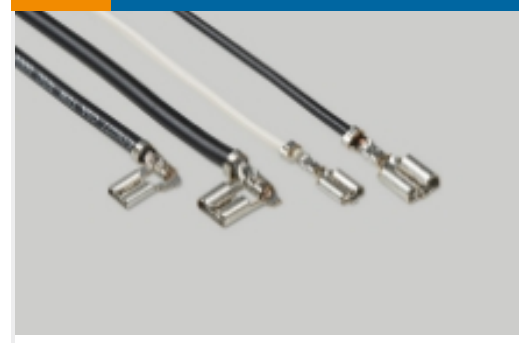

快速断开(47)



手动压接工具(2)



接头(43)

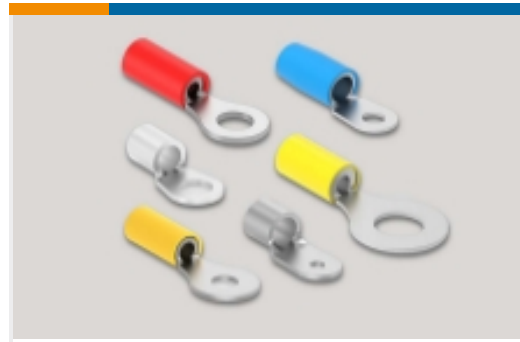

环形端子(589)

客户还购买了

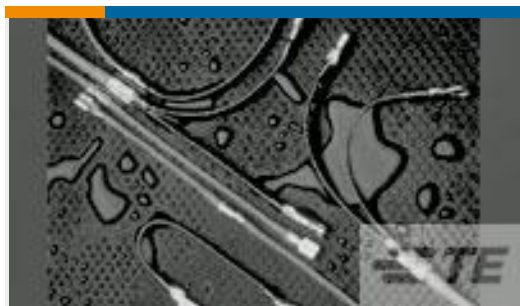

TE 产品编号CC2648-000
B-106-1603CS50

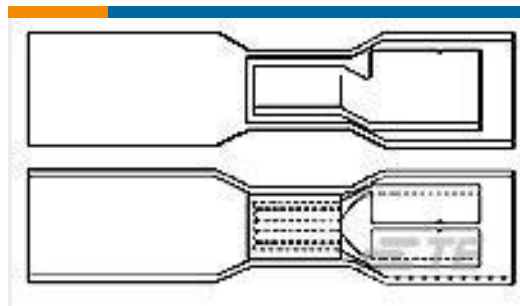

TE 产品编号CC2644-000
B-106-8502CS100

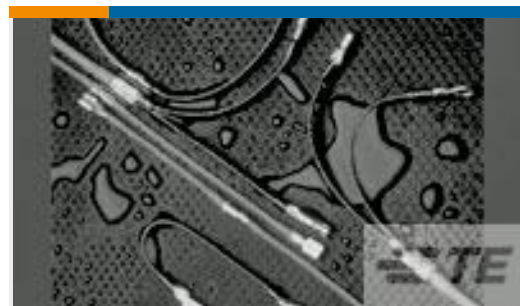

TE 产品编号CC2623-000
B-106-1601CS100

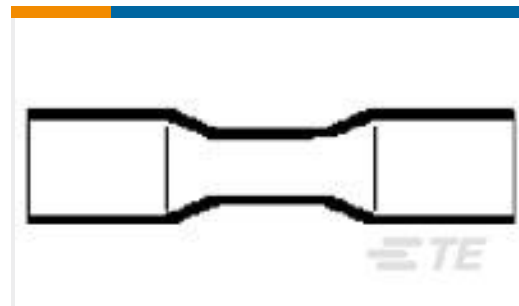

TE 产品编号CC2645-000
D-406-0003CS50

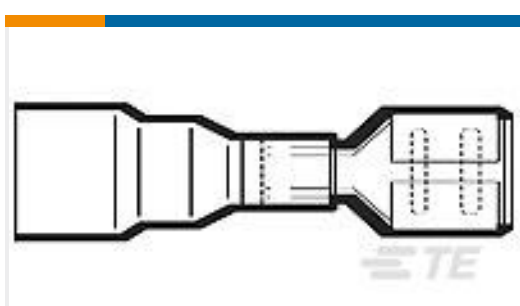

TE 产品编号CC2641-000
B-106-3632CS100

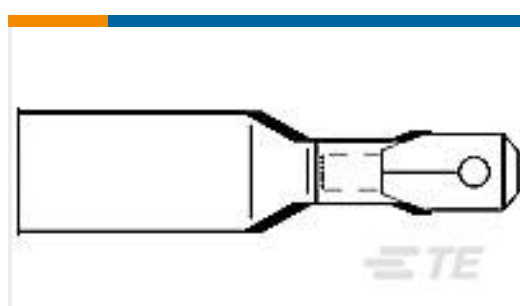

TE 产品编号CC2642-000
B-106-4632CS100

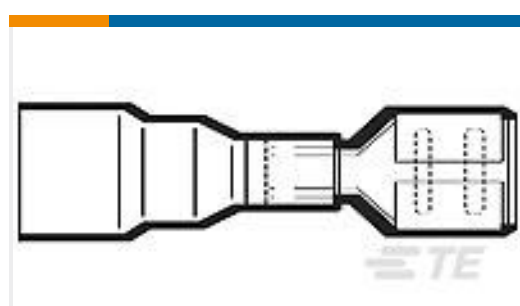

TE 产品编号CC2628-000
B-106-3631CS100

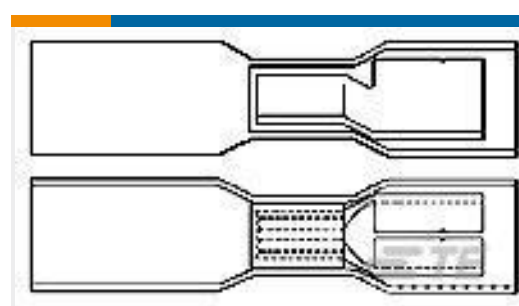

TE 产品编号CC2632-000
B-106-8401CS100

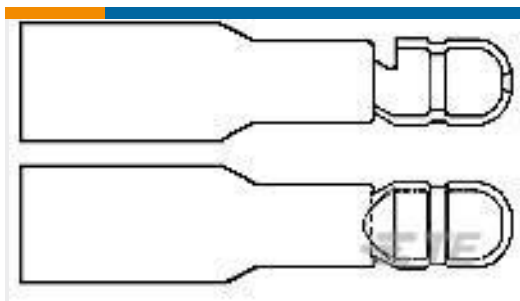

TE 产品编号CC2643-000
B-106-7502CS100

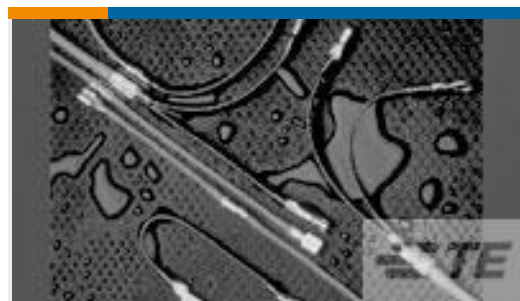

TE 产品编号CC2637-000
B-106-1802CS100

文档

产品图纸

[PIDG PVF2 22-16COM22-18MIL 1/2](#)

英文版本

CAD 文件

[3D PDF](#)

3D

[下载查看](#)

[ENG_CVM_CVM_1-696422-0_A.2d_dxf.zip](#)

英文版本

[下载查看](#)

[ENG_CVM_CVM_1-696422-0_A.3d_igs.zip](#)

英文版本

[下载查看](#)

[ENG_CVM_CVM_1-696422-0_A.3d_stp.zip](#)

英文版本

下载CAD文件代表我接受和同意[使用条款](#)。

数据表/目录页

[RADIATION_RESISTANT_PRE-INSULATED_TERMINALS_SPLICES](#)

英文版本